

DAIKIN

DAIKIN ROOM AIR CONDITIONER

OPERATING MANUAL

MODELS

FTXC20BV1B

FTXC25BV1B

FTXC35BV1B

FTXC50BV1B

FTXC60BV1B

FTXC71BV1B

Operating Manual
Handset Wireless

English

Manuale operativo
Portatile Wireless

Italiano

Bedienungshandbuch
Handgerät Drahtlos

Deutsch

Manual De Instrucciones
Auricular Inalámbrico

Español

Mode D'emploi
Combiné sans fil

Français

Kullanım Kılavuzu
Kablosuz Kumanda

Türkçe

Руководство по эксплуатации
Беспроводная трубка

Русский

Εγχειρίδιο λειτουργιών
Ασύρματο τηλεχειριστήριο

Ελληνικά

Gebruikershandleiding
Draadloze handset

Dutch

Manual de funcionamento
Controlo remoto sem fios

Portuguese

Instrukcja obsługi
Pilot bezprzewodowy

Polish

3P547758-1 A



CONTENTS

READ BEFORE OPERATION

Safety Precautions	2
Remote controller overview	6
Preparation Before Operation	7

OPERATION

AUTO · COOL · DRY · FAN · HEAT Operation	10
Adjusting the Airflow Direction	13
ECO+ Operation	14
SLEEP Operation	15
POWERFUL Operation	16
QUIET Operation	17
LED Operation	18
TIMER Operation	19
Fault Diagnosis	21

CARE AND CLEANING **24**

TROUBLESHOOTING **28**



Note :

Illustrations in this manual are for explanation to user only. And may differ from the actual machine. Are subject to change without prior notice. For the development of future products.

Safety Precautions

	Read the precautions in this manual carefully before operating the unit.		This appliance is filled with R32.
---	--	---	------------------------------------

- After reading, keep this manual in a convenient place so that you can refer to it whenever necessary. If the equipment is transferred to a new user, be sure also to hand over the manual.
- Keep this manual where the operator can easily find them.
- Read all safety precautions in this manual carefully before operating the unit.
- For safety reason the operator must read the following cautions carefully.
- The precautions described herein are classified as WARNING and CAUTION. They both contain important information regarding safety. Be sure to observe all precautions without fail.

 WARNING Failure to follow these instructions properly may result in personal injury or loss of life.	 CAUTION Failure to observe these instructions properly may result in property damage or personal injury, which may be serious depending on the circumstances.
--	---



Never attempt.



Be sure to follow the instructions.



Be sure to establish an earth connection.



Never wet the air conditioner nor the remote controller with water.



Never touch the air conditioner nor the remote controller with wet hands.



WARNING

- The appliance must be stored in a room without continuously operating ignition sources (for example: open flames, an operating gas appliance or an operating electric heater).
- Do not pierce or burn.
- Be aware that refrigerants may not contain an odour.
- In order to avoid fire, explosion or injury, do not operate the unit when harmful, among which flammable or corrosive gases, are detected near the unit.
- It is not good for health to expose your body to the air flow for a long time.
- Do not place objects, including rods, your fingers, etc., in the air inlet or outlet. Product malfunctioning, product or injury damage may result due to contact with the air conditioner's high-speed fan blades.
- Do not attempt to repair, dismantle, reinstall or modify the air conditioner yourself as this may result in water leakage, electric shocks or fire hazards.
- Do not attempt to install or repair the air conditioner yourself. Improper workmanship may result in water leakage, electric shocks or fire hazards. Please contact your local dealer or qualified personnel for installation and maintenance work.
- Do not use flammable spray near the air conditioner, or otherwise fire may result.
- Do not place flammable items, such as spray cans, within 1 meter of the air outlet.
- The spray cans may explode as a result of hot air from the indoor or outdoor units.
- When the air conditioner is malfunctioning (giving off a burning odour, etc.) turn off power of the unit and contact your local dealer. Continued operation under such circumstances may result in a failure, electric shocks or fire hazards.
- Do not use a refrigerant other than the one indicated on the outdoor unit (R32) when installing, moving or repairing. Using other refrigerant may cause trouble or damage to the unit, and personal injury.



- The refrigerant used in the air conditioner is safe. Although leaks should not occur, if for some reason any refrigerant happens to leak into the room, make sure it does not come in contact with any flame as of gas heaters, kerosene heaters or gas range.
- If the air conditioner is not cooling properly, the refrigerant may be leaking, so call your dealer. When carrying out repairs accompanying adding refrigerant, check the content of the repairs with our service staff.
- Do not wash the air conditioner with water, as this may result in electric shocks or fire.
- Be sure to install an earth leakage breaker. Failure to install an earth leakage breaker may result in electric shocks or fire.
- Only connect the air conditioner to the specified power supply circuit. Power suppliers other than the one specified may result in electric shocks, overheating and fires.



-
- Be sure to earth the unit. Do not earth the unit to a utility pipe, lightning conductor or telephone earth lead. Imperfect earthing may result in electric shocks.





CAUTION

- Be aware that prolonged, direct exposure to cool or warm air from the air conditioner, or to air that is too cool or too warm can be harmful to your physical condition and health.
- Do not use the air conditioner for purposes other than those for which it is intended. Do not use the air conditioner for cooling precision instruments, food, plants, animals or works of art as this may adversely affect the performance, quality and/or longevity of the object concerned.
- Do not expose plants or animals directly to airflow from the unit as this may cause adverse effects.
- Do not place appliances that produce naked flames in places exposed to the air flow from the unit as this may impair combustion of the burner.
- Do not block air inlets nor outlets. Impaired air flow may result in insufficient performance or trouble.
- Beware of fire in case of refrigerant leakage. If the air conditioner is not operating correctly, i.e. not generating cool or warm air refrigerant leakage could be the cause. Consult your dealer for assistance. The refrigerant within the air conditioner is safe and normally does not leak. However, in the event of a leakage, contact with a naked burner, heater or cooker may result in generation of noxious gas. Do not longer use air conditioner until a qualified service person confirms that the leakage has been repaired.
- Do not sit or place objects on the outdoor unit. Falling yourself or falling objects could cause injury.
- Do not place objects that are susceptible to moisture directly beneath the indoor or outdoor units. Under certain conditions, condensation on the main unit or refrigerant pipes, air filter dirt or drain blockage may cause dripping, resulting in fouling or failure of the object concerned.
- After prolonged use, check the unit stand and its mounts for damage. If left in a damaged condition, the unit may fall and cause injury.
- To avoid injury, do not touch the air inlet or aluminium fins of the indoor or outdoor units.
- The appliance is not intended for use by unattended young children or infirm persons. Impairment of bodily functions and harm to health may result.
- Children should be supervised to ensure that they do not play with the unit or its remote controller. Accidental operation by a child may result in impairment of bodily functions and harm health.
- Do not sit on the outdoor unit. Put things on the unit, or pull the unit. Doing so may cause accidents, such as falling or toppling down, thus resulting in injury, product malfunctioning, or product damage.



- Do not give impact to the indoor and outdoor units, or otherwise product damage may result.
- Do not place objects around the indoor unit. Doing so may have an adverse influence on the performance, product quality, and life of the air conditioner.
- Be careful not to let pets urinate on the air conditioner. Urination on the air conditioner may result in electric shocks or fire.
- Do not sit or hang on the up and down panel. The up and down panel may fall, and injury or product malfunctioning may result.
- Do not sway the up and down panel. The up and down panel may hit people or objects, and injury or property damage may result.
- Do not let children play around the up and down panel. Injury or property damage may result.
- Do not pull the wires. The wires may be broken and the up and down panel may fall, and injury or property damage may result.
- Do not locate obstacles in the up and down route. The up and down panel may fall, and injury or property damage may result.
- Do not bend or damage the wires. The wires may be broken and the up and down panel may fall, and injury or property damage may result.
- Do not put objects on the up and down panel, or otherwise production malfunctioning may result.
- Do not use an unstable stand at the time of operating or maintaining the air conditioner, or otherwise you may topple over or injury yourself.
- Locate the remote controller in places out of reach of children. The wrong operation of the remote controller may result in injury.

- To avoid oxygen depletion, ensure that the room is adequately ventilated if equipment such as a burner is used together with the air conditioner. 
- Before cleaning, be sure to stop unit operation, turn the breaker off or remove the power cord.
- Otherwise, an electric shock and injury may result.
- Do not connect the air conditioner to a power supply different from the one as specified. It may cause trouble or fire.
- Depending on the environment, an earth leakage breaker must be installed. Lack of an earth leakage breaker may result in electric shocks.
- Arrange the drain hose to ensure smooth drainage. Incomplete draining may cause wetting of the building, furniture etc.
- Do not place objects in direct proximity of the outdoor unit and do not let leaves and other debris accumulate around the unit.
Leaves are a hotbed for small animals which can enter the unit.
Once in the unit, such animals can cause malfunctions, smoke or fire when making contact with electrical parts.

- To avoid electric shocks, do not operate with wet hands. 

- Do not wash the indoor unit with excessive water, only use a slightly wet cloth.
- Do not place things such as vessels containing water or anything else on top of the unit. Water may penetrate into the unit and degrade electrical insulations, resulting in an electric shock. 

Installation site.

- To install the air conditioner in the following types of environments, consult the dealer.
 - Places with an oily ambient or where steam or soot occurs.
 - Salty environment such as coastal areas.
 - Places where sulfide gas occurs such as hot springs.
 - Places where snow may block the outdoor unit.
 - The indoor unit is at least 1m away from any television or radio set (unit may cause interference with the picture or sound).
 - The drain from the outdoor unit must be discharged to a place of good drainage.

Consider nuisance to your neighbours from noises.

- Also pay attention to operating noise.
 - Select the following kinds of location:
 - A. A place that can sufficiently withstand the weight of the air conditioner with less running noises and vibrations.
 - B. A place where warm airflow from the air outlet of the outdoor unit and operating noise do not cause a nuisance to neighbours.
 - Be sure there are no obstructions near the air outlet of the outdoor unit.
 - Obstructions may result in poor performance and increased operating noise. If abnormal noise occur, ask your dealer for advise.

Electrical work.

- For power supply, be sure to use a separate power circuit dedicated to the air conditioner.

System relocation.

- Consult your Daikin dealer about remodelling and relocation.

Note is valid for Turkey only: The lifetime of our products is ten (10) years

REMOTE CONTROLLER OVERVIEW

Display (LCD)
 • Display the current settings.
 (This illustration shows the full display of the LCD panel, including functions for applicable remote controller models only).

ON/OFF Button
 • Start/Stop the operation.

FAN Button
 • Changes the operating fan speed.

QUIET Button
 • Enable / Disable QUIET function.

Mode Button
 • Change between the available operating modes.

LED Button
 • Change the indication display.

ON Timer Button
 • Enable / Disable and change ON Timer setting.

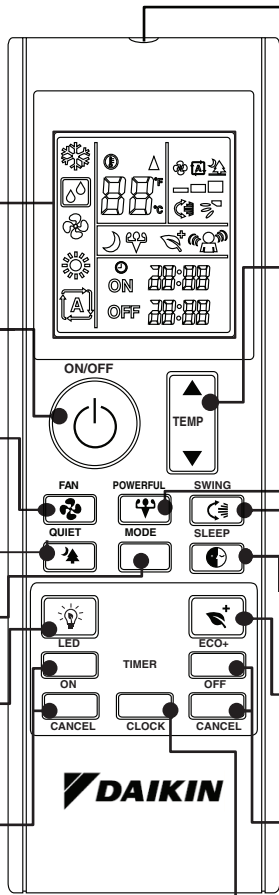

IR Signal Transmitter
 • To enable signal transmission, direct the transmitter to the indoor unit.
 Note that in condition where there is an obstacle that blocks between the transmitter and the indoor unit, signal transmission might not be successful.

Temperature Setting Button
 • Increase / Decrease the temperature setting.

POWERFUL Button
 • Enable / Disable POWERFUL function.

UP-DOWN SWING Button
 • Direct the air flow in up-down direction.

SLEEP Button
 • Enable / Disable SLEEP function.

ECO+ Button
 • Enable / Disable ECO + function.



OFF Timer Button
 • Enable / Disable and change OFF Timer setting.

CLOCK Button
 • Changes RTC setting.

Preparation Before Operation

■ Accessories

The following accessories are included.

Drywall screw	Battery	Remote Controller Holder
		
2	2	1

■ To set the batteries

1. Release the battery cover at the back of the remote controller.
2. Insert two dry batteries (LR03:AAA).
3. Set the battery cover as before.

Disposal Requirements



The batteries supplied with the controller are marked with this symbol. This means that the batteries shall not be mixed with unsorted household waste. If a chemical symbol is printed beneath the symbol, this chemical symbol means that the battery contains a heavy metal above a certain concentration. Possible chemical symbols are:
 ■ Pb: lead (>0.004%)

Waste batteries must be treated at a specialized treatment facility for re-use. By ensuring correct disposal, you will help to prevent potential negative consequences for the environment and human health. Please contact your local authority for more information.

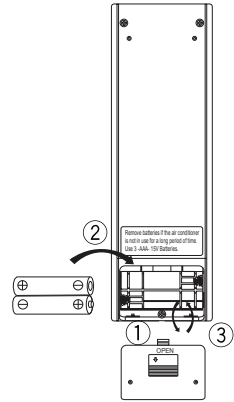

■ About batteries

- Remove the batteries from the remote controller if the air conditioner will not be used for an extended period of time.
- When replacing the batteries, it is advised to replace the both batteries together with batteries of the same type.
- Batteries should be replaced once a year. However, if the display of remote controller started to fade or there is a noticeable degradation in performance, replace both batteries with new AAA:LR03 batteries.
- The attached batteries are provided for initial use of the air conditioner. The usage period of these batteries depends on the manufactured date of the air conditioner.

Preparation Before Operation

■ To operate the remote controller

- Aim the transmitter of the remote controller at the receiver of the indoor unit.
- Ensure there is no blockage such as curtain between the indoor unit and the remote controller, signal transmission will be unsuccessful.
- The maximum distance for successful communication is about 7m.

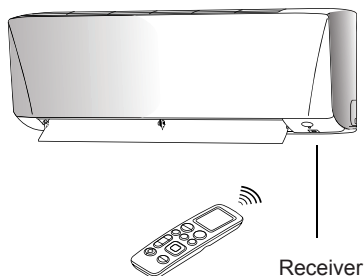

■ To fix the remote controller holder on the wall

1. Choose a location where signal is able to reach the unit.
2. Fix the holder onto a wall, a pillar or etc with the screws supplied with the holder.
3. Place the remote controller on the holder.

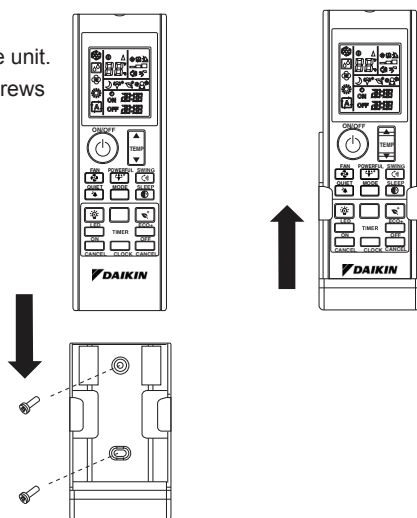

■ About remote controller

- Do not drop nor wet the remote controller.
- Never expose the remote controller under direct sunlight.
- Dust on the transmitter lens cover will reduce the sensitivity.
- Signal communication may be affected if the air conditioner is being installed near an electronic-starter-type fluorescent lamp (such as inverter-type lamp) in the room.

Preparation Before Operation

■ To set the clock

1. Press and hold CLOCK button to set the clock time.

• [⊙] 00:00 blinks.

• For example, present time is 8 o'clock in the morning,

[⊙] 08:00 will be displayed.

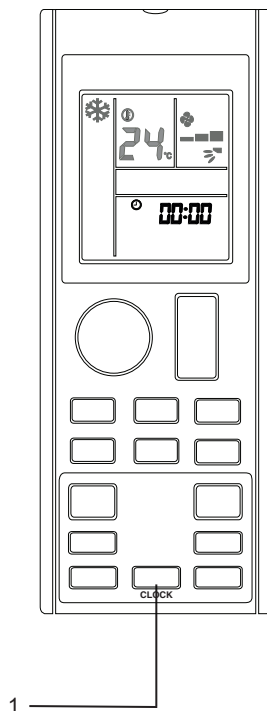

■ Note

.....
 • Remote controller is automatically in clock setting mode upon battery insertion. Users are advised to complete the clock setting before operation.

AUTO • COOL • DRY • FAN • HEAT Operation

■ To start operation

1. Press  button to start the unit operation.

2. Press **MODE** button to choose the desired operation mode.

• Each pressing on the button advances the available operating mode in sequence below:

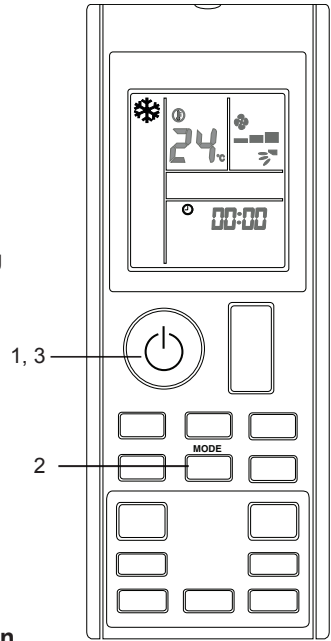
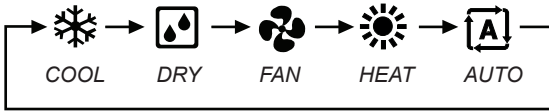

■ To stop operation

3. Press  button again to stop the unit operation.

• Note

Operating Mode	Description
COOL	The air conditioner cools down the room by releasing the heat to outdoor unit.
DRY	The air conditioner operates to control the room humidity by regulating the indoor unit fan speed. Therefore, manual adjustment of the fan speed in DRY mode is not available.
FAN	The air conditioner indoor unit will run in fan only.
HEAT	The air conditioner heats up a room to be temperature setpoint.
AUTO	The air conditioner cools down or heats up a room to the temperature setpoint. It automatically switches between cooling and heating if necessary.

■ Notes on the operating conditions

- The air conditioner will always consume a small amount of electricity even in standby mode.
- Ensure that the power supply / breaker is switch off if the air conditioner is not going to be used for an extended period of time.

■ To change temperature setting

4. Press button.

- The temperature segments on LCD display shall change whenever ▲ or ▼ button is pressed.

Operating Mode	COOL	HEAT	AUTO	DRY & FAN
Set Temperature Range	18°C - 32°C	10°C - 30°C	18°C - 30°C	Not applicable

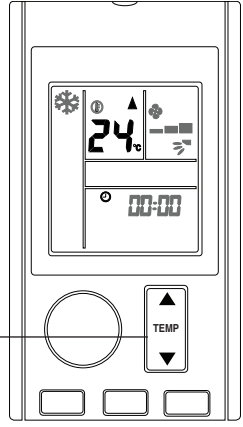

- Press simultaneously on ▲ and ▼ to change the temperature display unit in Celcius (°C) or Fahrenheit (°F).
- For example, ① 24_c ➡ ① 76_f

■ Tips for energy saving

- Keeps the temperature setting at a moderate level (do not over-cool the room).
- Clean the air filters to prevent clogging that could contribute to inefficient operation and energy wastage.

** Recommended to clean the filter once every 2 weeks for regular user.

■ To change fan speed setting

5. Press button.

- Each pressing on the button advances the fan speed mode in sequence.

- In **COOL & HEAT** mode:

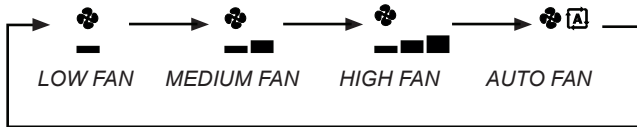

- In **FAN** mode:



- Fan speed setting not available in **DRY** mode.

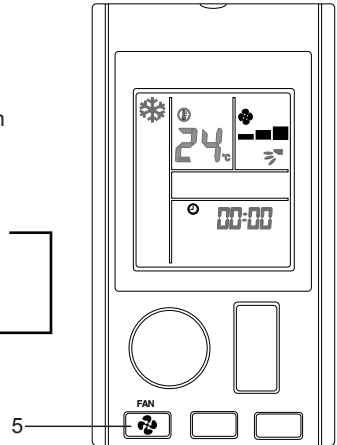

■ Notes on fan speed setting

- When fan speed is set to AUTO fan speed, the air flow rate will adjust automatically based on the room temperature and temperature setting selected by user.
- Cooling and heating effect will be affected at lower air flow rate.

Adjusting the Airflow Direction

■ To change the air flow in up-down direction (UP-DOWN swing)

1. Press  button.

- To distribute the air to a specific direction, press the  button and wait until the louver move to the desired direction and press the button once again.

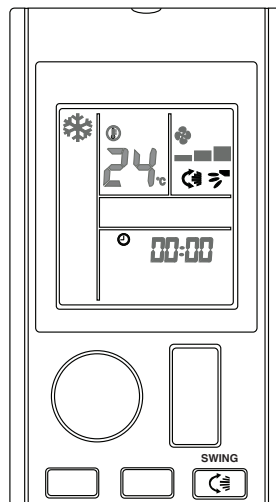

ECO+ Operation

■ To start ECO+ operation

1. Press  button.

-  will be displayed on the LCD.

■ To cancel ECO+ operation

2. Press  button.

-  will disappear from the LCD. The previous setting used before ECO+ operation will be resumed.

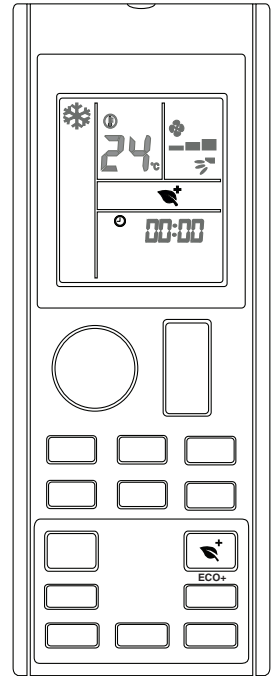

■ Notes on ECO+ operation

- This operation adjust the operating condition to energy saving level by limiting the maximum power consumption of the air conditioner unit.
- ECO+ operation will be stopped if SLEEP operation is activated.
- ECO+ only available in COOL and HEAT mode.

SLEEP Operation

■ To start SLEEP operation

1. Press  button.

-  will be displayed on the LCD.
- LED Indication lights of unit will be dimmed down.

■ To cancel SLEEP operation

2. Press  button.

-  will disappear from the LCD. The previous setting used before SLEEP operation will be resumed.

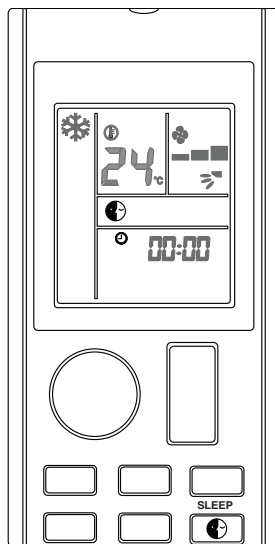

■ Notes on SLEEP operation

- This operation automatically adjust the set temperature of the air conditioner to provide a comfort sleeping environment.

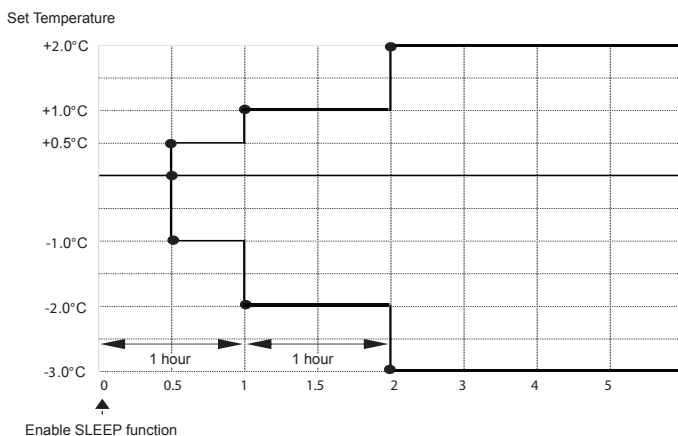

- SLEEP only available in COOL, HEAT and AUTO mode.
- SLEEP operation will be stopped if ECO+ operation is activated

POWERFUL Operation

■ To start POWERFUL operation

1. Press  button.

-  will be displayed on the LCD.
- POWERFUL operation ends in 20 minutes. The previous setting used before POWERFUL operation will be resumed.

■ To cancel POWERFUL operation

2. Press  button.

-  will disappear from the LCD. The previous setting used before POWERFUL operation will be resumed.

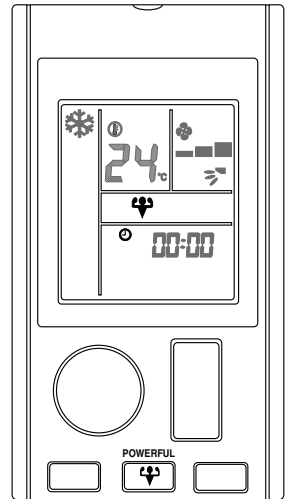

■ Notes on POWERFUL operation

- This operation cannot operate with QUIET.
- In condition where POWERFUL is started, it will temporarily override the operation of other functions for 20 minutes.
- POWERFUL operation will be stopped if fan speed is adjusted. Priority will be given to the last button pressed.
- Indoor unit operating sound will appear to be louder during POWERFUL operation.
- POWERFUL operation will not increase the capacity of air conditioner if the air conditioner is already operating in its maximum capacity.
- POWERFUL only available in COOL and HEAT mode.

QUIET Operation

■ To start QUIET operation

1. Press  button.

-  will be displayed on the LCD.

■ To cancel QUIET operation

2. Press  button.

-  will disappear from the LCD. The previous setting used before QUIET operation will be resumed.

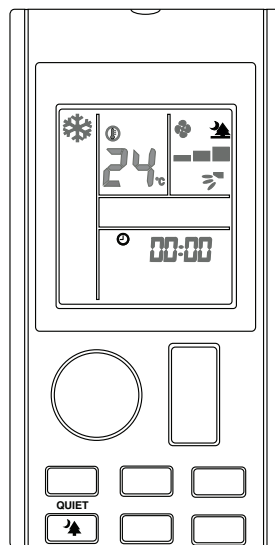

■ Notes on QUIET operation

- Indoor unit operating sound will appear to be lower during QUIET operation.
- The cooling and heating effect will be lower in QUIET operation.
- QUIET operation will be stopped if fan speed is adjusted or POWERFUL operation is activated.
- Priority will be given to the last button pressed.
- QUIET only available in COOL and HEAT mode.

LED Operation

■ To change or switch off the indication display on the indoor unit

1. Press  button.

- Press and hold the button changes the indication display on the indoor unit.
- For example,

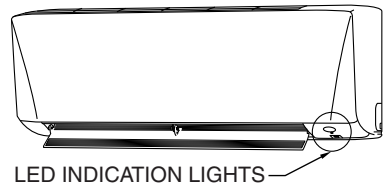
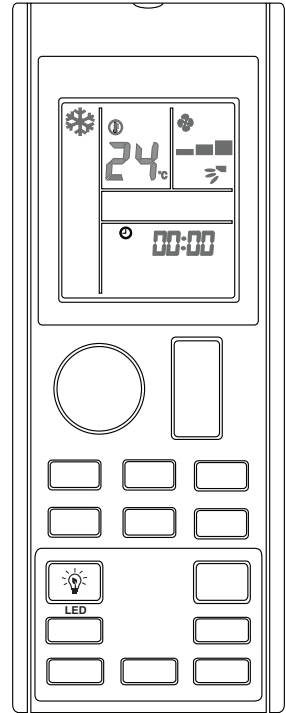
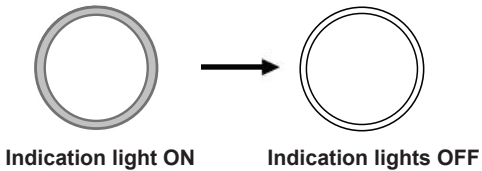

■ Notes on indoor unit indication display

.....
For operating mode status indication display:

- COOL mode: Light blue
 - HEAT mode: Red
 - FAN mode: Yellow
-

TIMER Operation

■ To use OFF TIMER operation

- Ensure the clock setting is set to present time (refer to method to set the clock under preparation before operation).

1. Press  button.

- OFF  will be displayed on the LCD.

2. Press  to set the off timer setting.

- Set the desired off time by pressing the OFF TIMER button continuously.

■ To cancel OFF TIMER operation

3. Press  button to cancel the OFF TIMER.

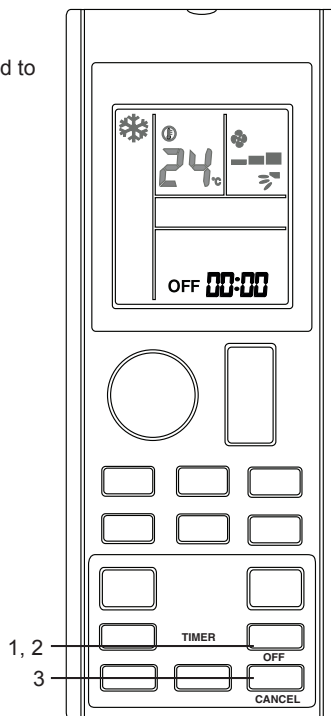

■ To use ON TIMER operation

- Ensure the clock setting is set to present time (refer to method to set the clock under preparation before operation).

1. Press  button.

- ON  will be displayed on the LCD.

2. Press  to set the on timer setting.

- Set the desired off time by pressing the **ON TIMER** button continuously. If timer is set to 7.30am, the air conditioner will turn on at 7.30am sharp.

■ To cancel ON TIMER operation

3. Press  button to cancel the ON TIMER.

1, 2

3

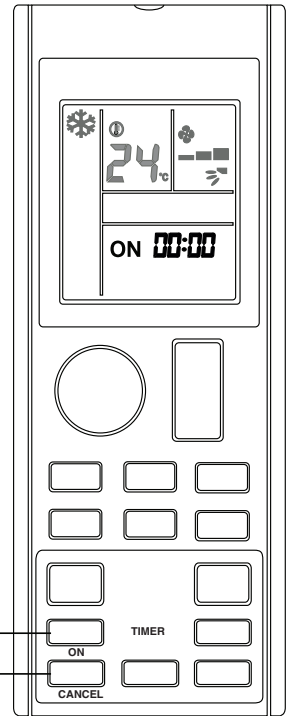

■ Notes on TIMER setting



- ON TIMER setting is sharing the same segment with CLOCK setting on the LCD display.
- LCD will display only the TIMER setting once ON TIMER and/or OFF TIMER is set.
- TIMER setting will auto exit if no button press after blink for 3s.

Fault Diagnosis

■ To perform error code diagnosis

1. Press and hold  or  button for 5 seconds.

•  blinks.

2. Press  or  to check on the error code.

• Press on the button repeatedly until a long "beep" acknowledgement heard from the indoor unit.

■ To exit from error code diagnosis

3. Press and hold  or  button for 5 seconds.

• The code display will cancel itself if the button is not pressed for 1 minute.

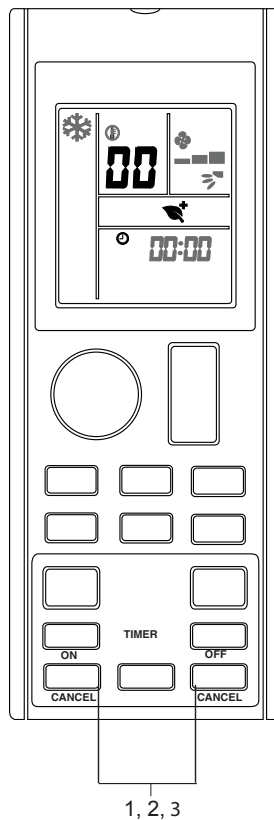

■ Note

- A short "beep" and two consecutive "beep" acknowledgement from the indoor unit indicates a non-correspondence error code.
- User shall not attempt to repair or modify the air conditioner as any incorrect work may result in electric shock or fire.
- Consult the service personnel in case the air conditioner is found to be faulty.

■ Error code definition

Error Code	Meaning
00	Normal
A1	Indoor PCB error
A3	Drain pump abnormal
A5	Antifreeze
A6	Indoor fan motor abnormal
AH	Electrical air cleaner abnormal
C4	Indoor heat exchanger (1) thermistor short / open
C5	Indoor heat exchanger (2) thermistor short / open
C7	Louver limit switch error
C9	Indoor room thermistor short / open
E1	Outdoor PCB error
E3	High pressure protection
E4	Low pressure protection
E5	Compressor motor lock / compressor overload
E6	Compressor start-up error
E7	Outdoor DC fan motor lock
E8	AC input overcurrent
E9	EXV error
EA	4 way valve error
F3	Discharge pipe overheat
F6	Heat exchanger overheat
H0	Compressor sensor system error
H3	High pressure switch error
H6	Compressor feedback detection error
H7	Fan motor overload / overcurrent / sensor abnormal
H8	AC current sensor error

Error Code	Meaning
H9	Outdoor air thermistor short/open
J1	Pressure sensor error
J3	Compressor discharge pipe thermistor short / open / misplaced
J5	Suction pipe thermistor short / open
J6	Outdoor heat exchanger thermistor short / open
J7	Subcooling heat exchanger thermistor short / open
J8	Liquid pipe thermistor short / open
J9	Gas pipe thermistor short / open
L1	Inverter outdoor PCB error
L3	Outdoor control box overheat
L4	Heat sink overheat
L5	IPM error / IGBT error
L8	Inverter compressor overcurrent
L9	Compressor overcurrent prevention
LC	Communication error (outdoor control PCB and inverter PCB)
P1	Open phase or voltage unbalance
P4	Heat sink thermistor short / open
PJ	Capacity setting error
U0	Insufficient gas
U2	DC voltage out of range
U4	Communication error
U7	Communication error (outdoor control PCB and IPM PCB)
UA	Installation error
UF	Piping & wiring installation mismatch / wrong wiring / insufficient gas
UH	Antifreeze (other rooms)

■ **Note**

.....
 After connecting to wireless LAN adapter, remote controller settings prevail over WLAN apps setting.

Care and Cleaning

CAUTION

- Before cleaning, be sure to stop the operation and turn off the circuit breaker.
- Do not touch the aluminium fins of the indoor unit. If you touch those parts, this may cause an injury.
- Avoid direct contact of any coil treatment cleaners on plastic part. This may cause plastic part to deform as a result of chemical reaction.

■ Quick reference

Cleaning parts

Front panel

- Wipe it with a soft damp cloth.
- Only neutral detergent may be used.

If dirty



Air filter

- Vacuum dust or wash the filter.

Once every 2 weeks

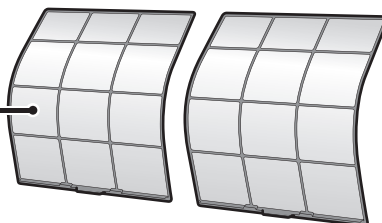
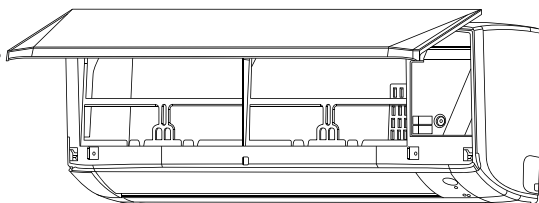

Indoor unit, outdoor unit and remote controller

- Wipe them with a soft cloth.

If dirty

Note

.....
For cleaning, do not use any of the following :

- Water hotter than 40°C/104°F
 - Volatile liquid such as benzene, gasoline and thinner
 - Polishing compounds
 - Rough materials such as a scrubbing brush
-

Air filter

1. Pull out the air filters.

- Open the front panel
- Push the filter tab at the centre of each air filter a little upwards, then pull it down.

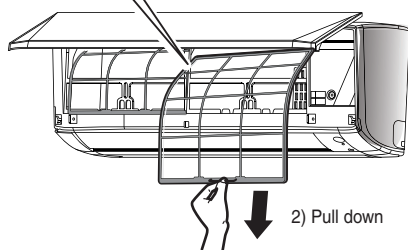
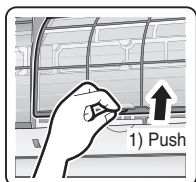

2. Wash the air filters with water or clean them with vacuum cleaner.

- It is recommended to clean the air filters every 2 weeks.

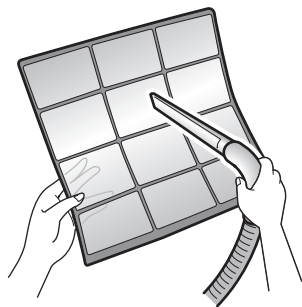

If the dust does not come off easily

- Wash the air filters with neutral detergent thinned with lukewarm water, then dry them up in the shade.
- Be sure to remove the titanium apatite deodorizing filter. Refer to "**Titanium apatite deodorizing filter**" on the next page.



3. Set the filters as they were and close the front panel slowly.

- Press the front panel at both side and the center.

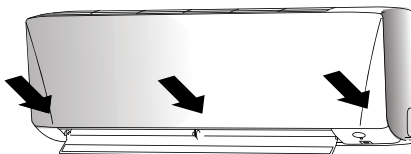

* Appearance of the indoor unit may differ from some models.

CAUTION

- Do not touch the aluminum fins by bare hand at the time of dismounting or mounting the filter.

■ Titanium apatite deodorizing filter

The titanium apatite deodorizing filter can be renewed by washing it with water once every 6 months. We recommend replacing it once every 3 years.

1. Take off the titanium apatite deodorizing filter

- Open the front panel and pull out the air filter.
- Remove titanium apatite deodorizing filter from the back of air filter.

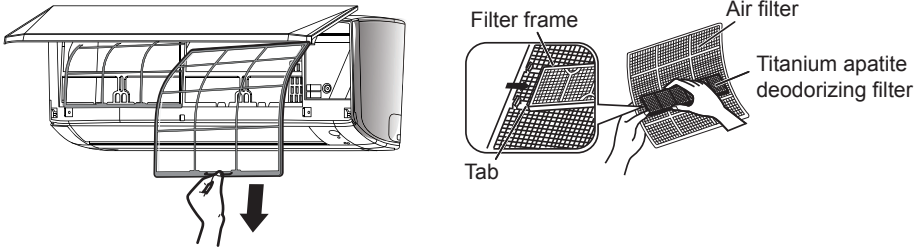

2. Clean or replace the titanium apatite deodorizing filter.

[Maintenance]

2-1 Vacuum dusts, and soak in lukewarm water or water for about 10 to 15 minutes if dirt is heavy.

2-2 After washing, shake off remaining water and dry in the shade.

[Replacement]

Remove filter from the back of air filter.

- Dispose of the old filter as non-flammable waste.



3. Set the filters as they were and close the front panel.

- Press the front panel at both sides and the center.



*Appearance of the indoor unit may differ from some models.

How to open Front Panel

1. Open the front panel.

- Hold the panel at the recesses on the main unit (2 recesses on right and left sides) and lift it until it stops.

2. Remove the front panel.

- While lifting the front panel further, slide it to the right and pull it to the front side. The left rotating shaft is detached. Slide the right rotating shaft to the left and pull it to the front side to remove it.

3. Attach the front panel.

- Align the right and left rotating shafts of the front panel with the grooves and push them all the way in.
- Gently close the front panel. (Push both ends and the center on the front panel.)

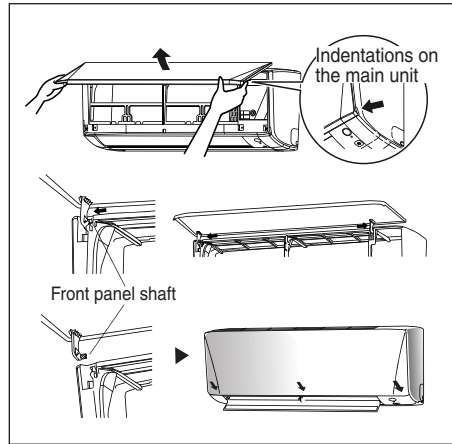

⚠ CAUTION

- Don't touch the metal parts of the indoor unit. It may cause an injury.
- When removing or attaching the front panel, support the panel securely with hand to prevent it from falling.
- For cleansing, do not use hot water above 40°C, benzene, gasoline, thinner, nor other volatile oils, polishing compound, scrubbing brushes, nor other hand stuff.
- After cleaning, make sure that the front panel is securely fixed.

When The Unit Is Not To Be Used For An Extended Long Period Of Time

Operate the unit for 2 hours with the following setting.

Operating mode : cool
Temperature : 30°C/86°F



Remove the power plug.
If you are using an independent electric circuit for your unit, cut off the circuit.
Remove the batteries in the remote control.

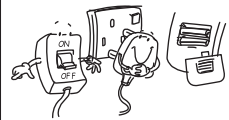

TROUBLESHOOTING

For any enquiries on spare part please contact your authorized dealer. If any malfunction of the air conditioner unit is noted, immediately switch off the power supply to the unit. Check the following fault conditions and causes for some simple troubleshooting tips.

Fault	Causes / Action
1. The compressor does not operate 3 minutes after the air conditioner unit is started.	– Protection against frequent starting. Wait for 3 to 4 minutes for the compressor to start operating.
2. The air conditioner unit does not operate.	– Power failure, or the fuse need to be replaced. – The power plug is disconnected. – It is possible that your delay timer has been set incorrectly. – If the fault persist after all these verifications, please contact the air conditioner unit installer.
3. The air flow is too low.	– The air filter is dirty. – The doors or windows are open. – The air suction and discharge are clogged. – The regulated temperature is not high enough.
4. Discharge air flow has bad odour.	– Odours may be caused by cigarettes, smoke particles, perfume etc. which might have adhered onto the coil.
5. Condensation on the front air grille of the indoor unit.	– This is caused by air humidity after an extended long period of operation. – The set temperature is too low, increase the temperature setting and operate the unit at high fan speed.
6. Water flowing out from the air conditioner unit.	– Switch off unit and call dealer.

If the fault persists, please call your local dealer / serviceman.

INDICE

LEGGERE PRIMA DELL'USO

Precauzioni di sicurezza	2
Panoramica del telecomando	6
Preparazione prima della messa in funzione	7

FUNZIONAMENTO

Funzionamento AUTO · COOL · DRY · FAN · HEAT	10
Regolazione della direzione del flusso d'aria	13
Funzionamento ECO+	14
Funzionamento SLEEP	15
Funzionamento POWERFUL	16
Funzionamento QUIET	17
Funzionamento LED	18
Funzionamento TIMER	19
Diagnosi dei guasti	21

MANUTENZIONE E PULIZIA

RISOLUZIONE DEI PROBLEMI

MEMO

Nota :

Le illustrazioni in questo manuale sono solo di spiegazione per l'utente. E possono differire dall'apparecchiatura reale. Sono soggette a modifiche senza preavviso. Per lo sviluppo di prodotti futuri.

Precauzioni di sicurezza



Leggere attentamente le precauzioni in questo manuale prima di mettere in funzione il dispositivo.



Questo dispositivo è riempito con R32.

- Dopo la lettura, conservare questo manuale in un luogo comodo in modo che sia possibile fare riferimento ad esso ogni volta che è necessario. Se l'apparecchiatura viene trasferita ad un nuovo utente, assicurarsi di consegnare anche il manuale.
- Conservare questo manuale in un luogo in cui l'operatore possa trovarlo facilmente.
- Leggere attentamente tutte le precauzioni di sicurezza contenute in questo manuale prima di utilizzare il dispositivo.
- Per motivi di sicurezza l'operatore deve leggere attentamente le seguenti precauzioni.
- Le precauzioni qui descritte sono classificate come PERICOLO e ATTENZIONE. Entrambe contengono importanti indicazioni riguardanti la sicurezza. Assicurarsi di osservare tutte le precauzioni senza negligenza.



PERICOLO

La mancata corretta osservanza di queste istruzioni può causare lesioni personali o la perdita della vita.



ATTENZIONE

La mancata corretta osservazione di queste istruzioni può comportare danni materiali o lesioni fisiche che potrebbero rivelarsi gravi a seconda delle circostanze.



Non tentare mai.



Essere sicuri di seguire le istruzioni.



Essere sicuri di stabilire una connessione di terra.



Non bagnare il condizionatore d'aria, né il telecomando con acqua.



Non toccare il condizionatore d'aria né il telecomando con le mani bagnate.



PERICOLO

- Il dispositivo deve essere conservato in una stanza senza fonti di accensione a funzionamento continuo (per esempio: fiamme libere, apparecchiature a gas o una stufa elettrica).
- Non perforare né bruciare.
- Tenere in considerazione che i refrigeranti non hanno odore.
- Al fine di evitare incendi, esplosioni o lesioni, non utilizzare l'unità quando gas nocivi, infiammabili o corrosivi, vengono rilevati in prossimità dell'unità.
- Non è salutare esporre il corpo al flusso d'aria per un lungo periodo.
- Non collocare oggetti, compresi bacchette, dita, ecc., nelle prese d'aria in ingresso o in uscita. Malfunzionamento del prodotto, danni al prodotto o infortuni possono essere causati dal contatto con le pale del condizionatore d'aria in movimento ad alta velocità.
- Non tentare di riparare, smontare reinstallare o modificare il condizionatore d'aria da soli in quanto questo può causare perdite d'acqua, scosse elettriche o incendi.
- Non tentare di installare o riparare da sé il condizionatore d'aria. Una lavorazione impropria può causare perdite d'acqua, scosse elettriche o incendi. Si prega di contattare il rivenditore di zona o personale qualificato per effettuare lavori di manutenzione e installazione.
- Non utilizzare spray infiammabili vicino al condizionatore d'aria, la mancata osservanza potrebbe causare un incendio.
- Non posizionare oggetti infiammabili, come bombolette spray, entro 1 metro dall'uscita dell'aria.
- Le bombolette spray possono esplodere a causa dell'aria calda dalle unità interna o esterna.
- Quando il condizionatore d'aria è malfunzionante (emana un odore di bruciato, ecc.) spegnere l'unità e contattare il rivenditore di zona. Il funzionamento continuato in tali circostanze può comportare un guasto, scosse elettriche o incendi.
- Non utilizzare un refrigerante diverso da quello indicato sull'unità esterna (R32) durante l'installazione, lo spostamento o la riparazione. L'utilizzo di altri refrigerante può causare problemi o danni all'unità e lesioni personali.



- Il refrigerante utilizzato nel condizionatore d'aria è sicuro. Sebbene non dovrebbero verificarsi perdite, se per qualche motivo il refrigerante dovesse fuoriuscire nella stanza, assicurarsi che non venga a contatto con fiamme di stufe a gas o a kerosene o cucine a gas. 
- Se il condizionatore d'aria non raffredda correttamente, ci potrebbe essere una perdita di refrigerante, pertanto chiamare il rivenditore di zona. Quando si effettuano riparazioni di che comportano l'aggiunta di refrigerante, verificare il contesto delle riparazioni con il nostro personale di assistenza.
- Non lavare il condizionatore d'aria con acqua, in quanto ciò potrebbe provocare scosse elettriche o incendi.
- Assicurarsi di installare un interruttore differenziale. La mancata installazione di un interruttore differenziale può causare scosse elettriche o incendi.
- Collegare il condizionatore d'aria solo al circuito di alimentazione specificato. Alimentatori diversi da quello indicato possono causare scosse elettriche, surriscaldamento e incendi.

- Assicurarsi di collegare a terra l'unità. Per collegare a terra l'unità non collegarlo a una tubazione di una fornitura al conduttore di un parafulmine o a un cavo del telefono. Una messa a terra imperfetta può provocare scosse elettriche. 

ATTENZIONE

- Essere consapevoli che l'esposizione prolungata e diretta all'aria fredda o calda del condizionatore d'aria o ad aria troppo fredda o troppo calda potrebbe essere dannoso per la propria condizione fisica e per la salute.
- Non utilizzare il condizionatore d'aria per scopi diversi da quelli previsti. Non utilizzare il condizionatore d'aria per raffreddamento di strumenti di precisione, cibo, piante, animali o opere d'arte in quanto questo può influenzare negativamente le prestazioni, la qualità e/o la longevità dell'oggetto interessato. 
- Non esporre piante o animali direttamente al flusso d'aria dell'unità in quanto questo potrebbe provocare effetti negativi.
- Non collocare apparecchiature che producono fiamme libere in luoghi esposti al flusso d'aria dall'unità in quanto questo potrebbe compromettere la combustione del bruciatore.
- Non ostruire le prese d'aria in ingresso e in uscita. Un flusso d'aria alterato può causare prestazioni insufficienti o problemi.
- Fare attenzione al fuoco in caso di perdite di refrigerante. Se il condizionatore d'aria non funziona correttamente, cioè non genera aria fredda o calda, perdite di refrigerante potrebbero esserne la causa. Rivolgersi al proprio rivenditore per assistenza. Il refrigerante all'interno del condizionatore d'aria è sicuro e normalmente non è oggetto di perdite. Tuttavia, in caso di una perdita, il contatto con un bruciatore, una stufa o un fornello potrebbe comportare la generazione di gas nocivi. Non utilizzare il condizionatore d'aria fino a quando un servizio tecnico qualificato conferma che la perdita è stata riparata.
- Non sedersi o collocare oggetti sull'unità esterna. Cadere o la caduta di oggetti potrebbe causare lesioni.
- Non posizionare oggetti sensibili all'umidità direttamente sotto le unità interne o esterne. In determinate condizioni, la condensa sull'unità principale o sui tubi del refrigerante, il filtro dell'aria sporco o il blocco dello scarico possono causare gocciolamento, provocando incrostazioni o guasto dell'oggetto in questione.
- Dopo un uso prolungato, controllare se il piedistallo dell'unità e suoi montaggi presentano danni. Se lasciata in uno stato danneggiato, l'unità potrebbe cadere e causare lesioni.
- Per evitare lesioni, non toccare la presa d'aria o le alette di alluminio delle unità interne o esterne.
- Il dispositivo non è destinato all'uso da parte di bambini o persone inferme incustoditi. Può causare la compromissione delle funzioni corporee e danni alla salute.
- I bambini devono essere sorvegliati per assicurarsi che non giochino con il dispositivo o con il telecomando. La messa in funzione accidentale da parte di un bambino può causare deterioramento delle funzioni corporee e danni alla salute.
- Non sedersi sull'unità esterna. Mettere cose sul dispositivo o tirare l'unità. Ciò potrebbe causare incidenti, quali cadute o ribaltamento, con conseguenti lesioni, malfunzionamenti del prodotto o danni allo stesso.

- Non urtare le unità interne ed esterne o, in caso contrario, si potrebbero causare danni al prodotto.
- Non posizionare oggetti intorno all'unità interna. Ciò potrebbe avere conseguenze negative sulle prestazioni, la qualità del prodotto e la vita del condizionatore d'aria.
- Prestare attenzione a non lasciare che animali domestici urinino sul condizionatore d'aria. Urinare sul condizionatore d'aria può causare scosse elettriche o incendi.
- Non sedersi o appendersi al pannello basculante. Il pannello basculante può precipitare e potrebbe comportare lesioni o malfunzionamenti del prodotto.
- Non far ondeggiare il pannello basculante. Il pannello basculante potrebbe colpire persone o oggetti e causare lesioni o danni materiali.
- Non lasciare giocare i bambini intorno al pannello basculante. Potrebbe provocare lesioni personali e/o danni materiali.
- Non tirare i fili. I fili possono essere rotti e il pannello basculante potrebbe cadere, provocando lesioni o danni.
- Non posizionare ostacoli lungo il percorso di bascula. Il pannello basculante potrebbe cadere e causare cadute, lesioni o danni materiali.
- Non piegare o danneggiare i fili. I fili possono essere rotti e il pannello basculante potrebbe cadere, provocando lesioni o danni.
- Non mettere oggetti sul pannello basculante o, altrimenti, potrebbe causare malfunzionamento in produzione.
- Non utilizzare un supporto instabile al momento del funzionamento e della manutenzione del condizionatore d'aria, in caso contrario potrebbe capovolgersi e causare lesioni.
- Conservare il telecomando in luoghi fuori dalla portata dei bambini. Il funzionamento errato del telecomando può causare lesioni.

-
- Per evitare lo svuotamento dell'ossigeno, accertarsi che la camera sia adeguatamente ventilata se, ad esempio, un bruciatore viene usato insieme al condizionatore d'aria. 
 - Prima della pulizia, assicurarsi di interrompere il funzionamento dell'unità, disattivare l'interruttore o rimuovere il cavo di alimentazione.
 - In caso contrario, potrebbe causare una scossa elettrica e lesioni.
 - Non collegare il condizionatore d'aria ad un alimentatore diverso da quello specificato. Potrebbe causare problemi o incendi.
 - A seconda dell'ambiente, un interruttore differenziale di terra deve essere installato. La mancanza di un interruttore differenziale di terra può provocare scosse elettriche.
 - Sistemate il tubo di scarico per garantire un drenaggio corretto. Lo scarico incompleto può causare umidità dell'edificio, dei mobili ecc.
 - Non collocare oggetti nelle immediate vicinanze dell'unità esterna ed evitare che foglie e altri detriti si accumulino intorno alle unità. Le foglie sono un focolaio per piccoli animali che possono entrare nell'unità. Una volta nell'unità, tali animali possono causare malfunzionamenti, fumo o incendi quando fanno contatto con le parti elettriche.

-
- Per evitare scosse elettriche, non azionare con le mani bagnate. 

-
- Non lavare l'unità interna con eccessiva acqua, utilizzare solo un panno leggermente umido. 
 - Non lasciare cose come recipienti contenenti acqua o qualsiasi altra cosa sopra l'unità. L'acqua può penetrare nell'unità e degradare l'isolamento elettrico causando una scossa elettrica.
-

Luogo di installazione.

- Per installare il condizionatore d'aria nei seguenti tipi di ambienti, rivolgersi al rivenditore.
 - Posti con un ambiente oleoso o dove si formano vapore o fuliggine.
 - Ambienti salini come zone costiere.
 - Luoghi in cui vi è presenza di gas solfuro, come sorgenti di acqua calda.
 - Luoghi dove la neve potrebbe bloccare l'unità esterna.
 - L'unità interna è distante almeno 1m da qualsiasi televisione o radio (il dispositivo potrebbe causare interferenze con l'immagine o con il suono).
 - Il drenaggio dall'unità esterna deve essere scaricato in un posto con buon drenaggio.

Considerare il fastidio ai vicini causato dai rumori.

- Prestare attenzione anche al rumore di funzionamento.
 - Selezionare i seguenti tipi di posizione:
 - A. Un luogo in grado di sostenere sufficientemente il peso del condizionatore d'aria con meno rumori di funzionamento e vibrazioni.
 - B. Un luogo dove il flusso d'aria calda dall'uscita dell'aria dell'unità esterna e il rumore di funzionamento non causano disturbo ai vicini.
 - Assicurarsi che non vi siano ostruzioni vicino all'uscita dell'aria dell'unità esterna.
 - Ostruzioni potrebbero causare scarso rendimento e aumentare il rumore di funzionamento. Se si verifica rumore anomalo, rivolgersi al rivenditore per consigli.

Lavori elettrici.

- Per l'alimentazione elettrica, assicurarsi di utilizzare un circuito di alimentazione separato dedicato per il condizionatore d'aria.

Spostamento dell'impianto.

- Consultare il proprio rivenditore Daikin su ristrutturazione e riposizionamento.

Nota valida solo per la Turchia: La durata dei nostri prodotti è dieci (10) anni

PANORAMICA DEL TELECOMANDO

Display (LCD)

- Per visualizzare le impostazioni correnti. (L'illustrazione mostra la piena visualizzazione del pannello LCD, comprese solo le funzioni per modelli di telecomando applicabili).

Pulsante ON/OFF

- Avvia/Arresta il funzionamento.

Pulsante FAN

- Cambia la velocità operativa della ventola.

Pulsante QUIET

- Abilita/ disabilita la funzione QUIET.

Pulsante modalità

- Per passare tra le modalità operative disponibili.

Pulsante LED

- Per cambiare la visualizzazione di indicazione.

Pulsante Timer ON

- Attiva/disattiva e commuta l'impostazione del timer ON.

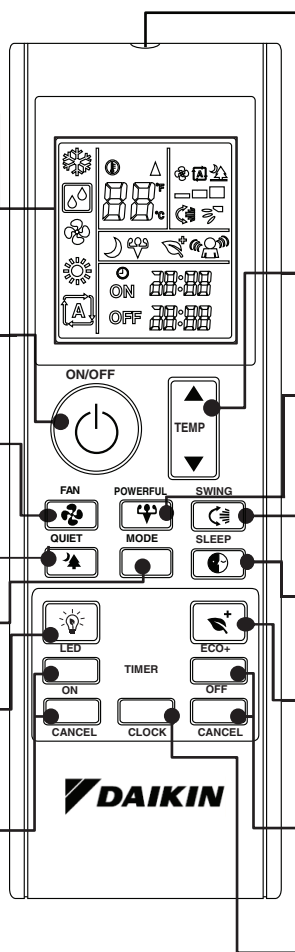

Trasmettitore di segnale IR

- Per attivare la trasmissione del segnale, dirigere il trasmettitore verso l'unità interna. Si noti che, nelle condizioni in cui vi è un ostacolo che ostacola tra il trasmettitore e l'unità interna, la trasmissione del segnale non può riuscire.

Pulsante di impostazione temperatura

- Aumenta / Diminuisce l'impostazione della temperatura.

Pulsante POWERFUL

- Abilita/ disabilita la funzione POWERFUL.

Pulsante UP-DOWN SWING

- Per dirigere il flusso d'aria nella direzione alto-basso.

Pulsante SLEEP

- Abilita/ disabilita la funzione SLEEP.

Pulsante ECO+

- Abilita/ disabilita la funzione ECO +.

Pulsante Timer OFF

- Attiva/disattiva e commuta l'impostazione del timer OFF.



Pulsante CLOCK

- Cambia le impostazioni RTC.

Preparazione prima della messa in funzione

■ Accessori

I seguenti accessori sono inclusi.

Viti per muro a secco	Batteria	Supporto per il telecomando
		
2	2	1

■ Installazione delle batterie

1. Sganciare il coperchio del vano batterie sul retro del telecomando.
2. Inserire due batterie a secco (LR03:AAA).
3. Rimettere il coperchio del vano batterie come prima.

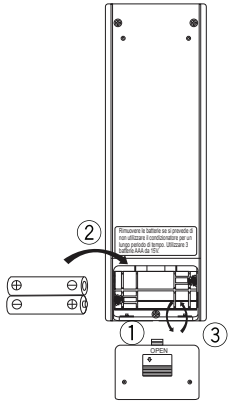

Requisiti per lo smaltimento

Le batterie fornite con il telecomando sono contrassegnate con questo simbolo. Questo significa che le batterie non devono essere mescolate con i rifiuti domestici non differenziati.

Se un simbolo chimico è stampato sotto il simbolo, indica che la batteria contiene un metallo pesante oltre una certa concentrazione.

Simboli chimici possibili sono:
 ■ Pb: piombo (> 0,004%)

La batterie scariche devono essere trattate in un impianto di trattamento specializzato per il riciclo. Il corretto smaltimento, contribuisce a prevenire potenziali conseguenze negative per l'ambiente e la salute umana. Per ulteriori informazioni, contattare le autorità locali.

■ Informazioni sulle batterie

- Rimuovere le batterie dal telecomando se il condizionatore non verrà utilizzata per un lungo periodo di tempo.
- Quando si sostituiscono le batterie, si consiglia di sostituire entrambe le batterie insieme con altre dello stesso tipo.
- Le batterie devono essere sostituite una volta all'anno, tuttavia, se il display del telecomando comincia ad affievolirsi o c'è riduzione notevole delle prestazioni, sostituire entrambe le batterie con nuove batterie AAA:LR03.
- Le batterie in dotazione sono fornite per l'uso iniziale del condizionatore d'aria. Il periodo di utilizzo di queste batterie dipende dalla data di fabbricazione del condizionatore d'aria.

Preparazione prima della messa in funzione

■ Per azionare il telecomando

- Puntare il trasmettitore del telecomando verso il ricevitore dell'unità interna.
- Assicurarsi che non vi siano ostacoli, come una tenda, tra l'unità interna e il telecomando, la trasmissione del segnale riuscirà.
- La distanza massima per una comunicazione corretta è circa 7m.

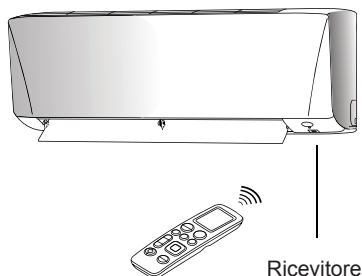

■ Per fissare il supporto del telecomando sulla parete

1. Scegliere una posizione dalla quale il segnale è in grado di raggiungere l'unità.
2. Fissare il supporto su una parete, un pilastro o altro con le viti in dotazione con il supporto.
3. Collocare il telecomando sul supporto.

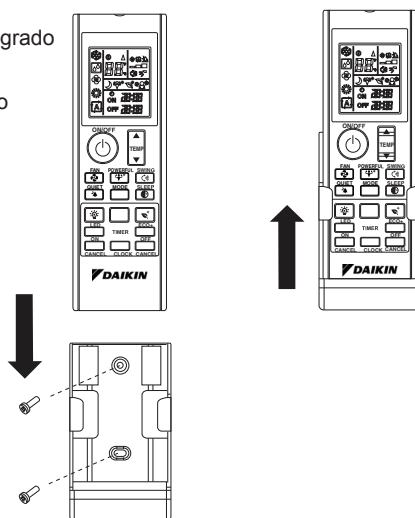

■ Informazioni sul telecomando

- Non lasciar cadere e non bagnare il telecomando.
- Non esporre il telecomando alla luce solare diretta.
- La polvere sulla copertura della lente del trasmettitore riduce la sensibilità.
- I segnali di comunicazione possono essere influenzati se il condizionatore d'aria viene installato vicino a una lampada a fluorescenza di tipo ad accensione elettronica (ad esempio di tipo a inverter) nella stanza.

Preparazione prima della messa in funzione

■ Impostazione dell'orologio

1. Premere e tenere premuto il pulsante **CLOCK** per impostare l'ora dell'orologio.

• ☉ **00:00** ampeggia.

• Ad esempio, l'ora attuale è 8 del mattino,

☉ **08:00** verrà visualizzato.

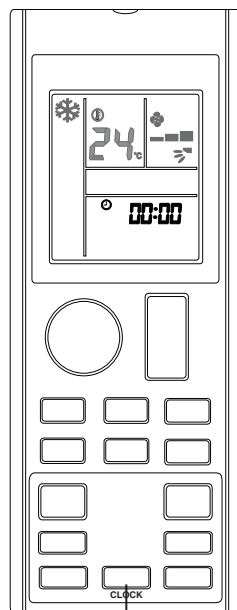

■ Nota

-
- Il telecomando è automaticamente in modalità impostazione orologio all'inserimento della batteria. Gli utenti sono invitati a completare l'impostazione dell'orologio prima della messa in funzione.
-

Funzionamento AUTO • COOL • DRY • FAN • HEAT

■ Per avviare il funzionamento

1. Premere il tasto  per avviare il funzionamento dell'unità.
2. Premere il tasto **MODE** per scegliere la modalità di funzionamento desiderata.

• Ogni pressione sul pulsante fa avanzare la modalità disponibile secondo la sequenza seguente:

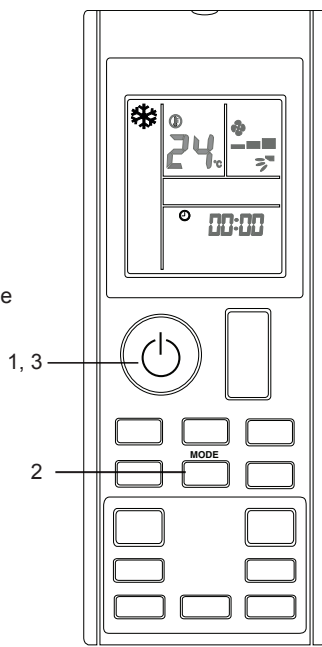
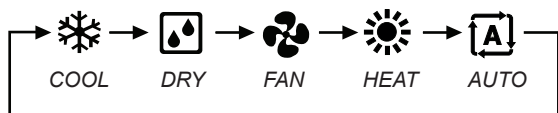

■ Per arrestare il funzionamento

3. Premere nuovamente il tasto  per interrompere il funzionamento dell'unità.

• Nota

Modalità operativa	Descrizione
COOL	Il condizionatore d'aria raffredda il locale rilasciando il calore all'unità esterna.
DRY	Il condizionatore d'aria funziona per controllare l'umidità dell'ambiente regolando la velocità della ventola dell'unità interna. Pertanto, la regolazione manuale della velocità della ventola in modalità DRY non è disponibile.
FAN	L'unità interna del condizionatore d'aria funzionerà solo in modalità ventola.
HEAT	Il condizionatore d'aria riscalda un locale fino a raggiungere una temperatura impostata.
AUTO	Il condizionatore d'aria raffredda o riscalda un locale fino alla temperatura impostata. Passa automaticamente tra raffreddamento e riscaldamento, se necessario.

■ Note sulle condizioni di funzionamento

- Il condizionatore d'aria consuma sempre una piccola quantità di energia elettrica anche in modalità standby.
- Assicurarsi che l'alimentatore/interruttore sia spento se il condizionatore non verrà utilizzato per un lungo periodo di tempo.

■ Cambiare l'impostazione della temperatura

4. Premere il tasto .

- I segmenti della temperatura sul display LCD devono cambiare quando viene premuto il tasto ▲ o ▼.

Modalità operativa	COOL	HEAT	AUTO	DRY & FAN
Impostare l'intervallo di temperatura	18°C - 32°C	10°C - 30°C	18°C - 30°C	Non applicabile

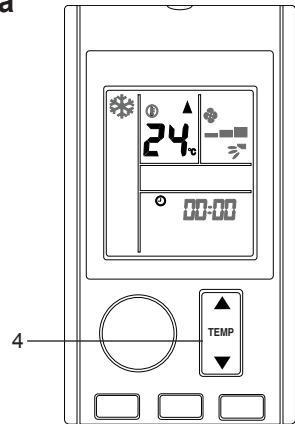

- Premere contemporaneamente ▲ e ▼ per modificare l'unità di visualizzazione della temperatura in gradi Celsius (°C) o Fahrenheit (°F).
- Per esempio, ① 24_{°C} ➡ ① 76_{°F}

■ Suggerimenti per il risparmio energetico

- Mantenere l'impostazione della temperatura a un livello moderato (non raffreddare troppo la stanza).
 - Pulire i filtri dell'aria per evitare occlusioni che potrebbero contribuire a funzionamento inefficiente e spreco di energia.
- ** Si consiglia di pulire il filtro una volta ogni 2 settimane per un uso normale.

■ Per cambiare l'impostazione della velocità della ventola

5. Premere il tasto .

- Ogni pressione sul tasto fa avanzare la modalità velocità della ventola in sequenza.

- In modalità **COOL & HEAT**:



- In modalità **FAN**:

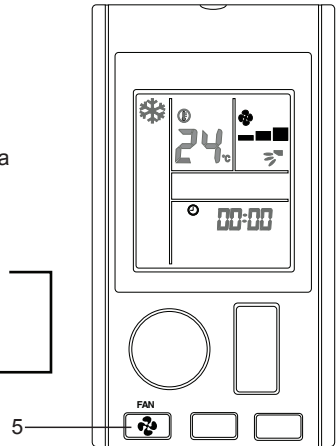

- L'impostazione della velocità della ventola non è disponibile in modalità **DRY**.

■ Note sulla regolazione della velocità della ventola

- Quando la velocità della ventola è impostata su AUTO, il flusso dell'aria si regolerà automaticamente in base all'impostazione della temperatura ambiente e della temperatura selezionata dall'utente.
- L'effetto raffreddamento e riscaldamento sarà influenzato a basso tasso di flusso d'aria.

Regolazione della direzione del flusso d'aria

■ Per modificare il flusso d'aria nella direzione verso l'alto-basso (oscillazione UP-DOWN)

1. Premere il tasto .

- Per distribuire l'aria in una direzione specifica, premere il tasto  e attendere il passaggio della feritoia nella direzione desiderata, quindi premere nuovamente il tasto.

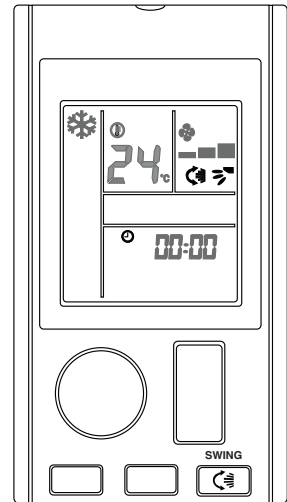

Funzionamento ECO+

■ Per avviare il funzionamento ECO+

1. Premere il tasto .

-  verrà visualizzato sul display LCD.

■ Per cancellare il funzionamento ECO+

2. Premere il tasto .

-  scompare dal display LCD. L'impostazione precedente utilizzata dall'operazione prima di ECO+ verrà ripresa.

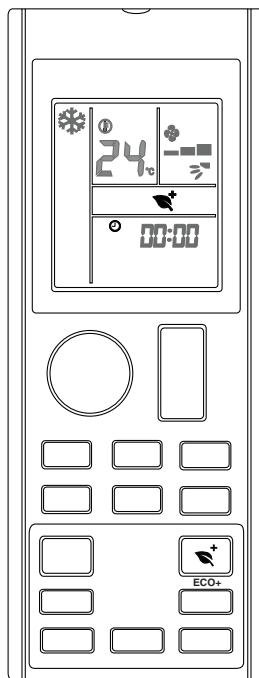

■ Note sul funzionamento ECO+

-
- Questa operazione regola la condizione di funzionamento a livello risparmio energetico limitando il consumo energetico massimo del condizionatore.
 - Il funzionamento ECO+ viene interrotto se viene attivata l'operazione SLEEP.
 - ECO+ è disponibile solo in modalità COOL e HEAT.
-

Funzionamento SLEEP

■ Per avviare il funzionamento SLEEP

1. Premere il tasto .

-  verrà visualizzato sul display LCD.
- Le spie a LED dell'unità si ridurranno d'intensità.

■ Per cancellare il funzionamento SLEEP

2. Premere il tasto .

-  scompare dal display LCD. L'impostazione precedente utilizzata dall'operazione prima di SLEEP verrà ripresa.

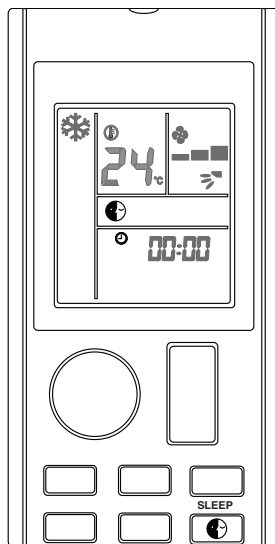

■ Note sul funzionamento SLEEP

- Questa operazione regola automaticamente la temperatura impostata del condizionatore d'aria per fornire un ambiente confortevole per il sonno.

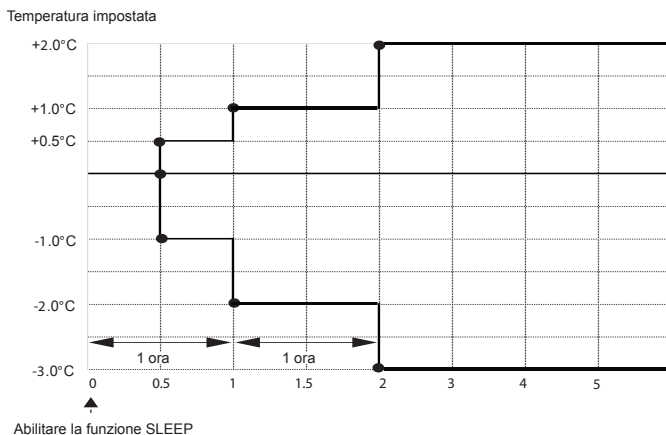

- SLEEP è disponibile solo in modalità COOL, HEAT e AUTO.
- Il funzionamento SLEEP viene interrotto se viene attivata l'operazione ECO+.

Funzionamento POWERFUL

■ Per avviare il funzionamento POWERFUL

1. Premere il tasto .

-  verrà visualizzato sul display LCD.
- L'operazione POWERFUL termina in 20 minuti. L'impostazione precedente utilizzata prima del funzionamento POWERFUL verrà ripresa.

■ Per cancellare il funzionamento POWERFUL

2. Premere il tasto .

-  scompare dal display LCD. L'impostazione precedente utilizzata dall'operazione prima di POWERFUL verrà ripresa.

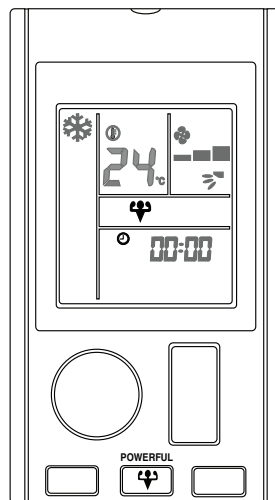

■ Note sul funzionamento POWERFUL

- Questa operazione non può funzionare con QUIET.
- Nelle condizioni in cui è avviato POWERFUL, sostituirà temporaneamente il funzionamento di altre funzioni per 20 minuti.
- L'operazione POWERFUL verrà interrotta se la velocità della ventola viene regolata. Verrà data priorità all'ultimo tasto premuto.
- Il rumore di funzionamento dell'unità interna sarà più forte durante il funzionamento POWERFUL.
- Il funzionamento POWERFUL non aumenterà la capacità del condizionatore d'aria, se il condizionatore è già operativo alla sua capacità massima.
- POWERFUL è disponibile solo in modalità COOL e HEAT.

Funzionamento QUIET

■ Per avviare il funzionamento QUIET

1. Premere il tasto .

-  verrà visualizzato sul display LCD.

■ Per cancellare il funzionamento QUIET

2. Premere il tasto .

-  scompare dal display LCD. L'impostazione precedente utilizzata dall'operazione prima di QUIET verrà ripresa.

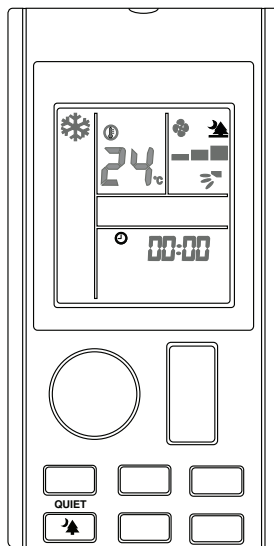

■ Note sul funzionamento QUIET

- Il rumore di funzionamento dell'unità interna sarà più basso durante il funzionamento QUIET.
- L'effetto di raffreddamento e riscaldamento sarà inferiore nel funzionamento QUIET.
- Il funzionamento QUIET viene interrotto se la velocità della ventola viene regolata o se il funzionamento POWERFUL viene attivato.
- Verrà data priorità all'ultimo tasto premuto.
- QUIET è disponibile solo in modalità COOL e HEAT.

Funzionamento LED

■ Per modificare o disattivare il display di indicazione sull'unità interna

1. Premere il tasto .

- Tenendo premuto il tasto cambia il display di indicazione dell'unità interna.
- Per esempio,

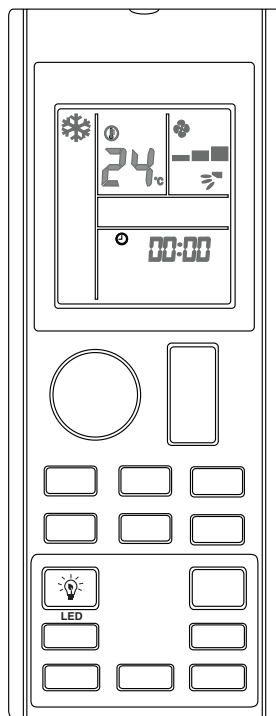
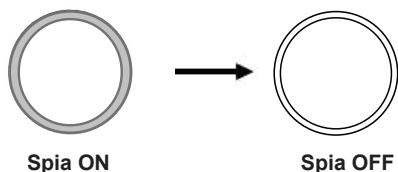

■ Note sul display di indicazione dell'unità interna

Per visualizzare l'indicazione dello stato della modalità di funzionamento:

- Modalità COOL: Azzurro
- Modalità HEAT: Rosso
- Modalità FAN: Giallo

Funzionamento TIMER

■ Usare l'operazione OFF TIMER

- Assicurarsi che l'orologio sia impostato all'ora attuale (vedi metodo per impostare l'orologio in preparazione prima del funzionamento).

1. Premere il tasto .

- OFF **00:00** verrà visualizzato sul display LCD.

2. Premere  per impostare l'impostazione del timer di spegnimento.

- Impostare il tempo desiderato premendo continuamente il tasto OFF TIMER.

■ Per cancellare il funzionamento OFF TIMER

3. Premere il tasto  per annullare OFF TIMER.

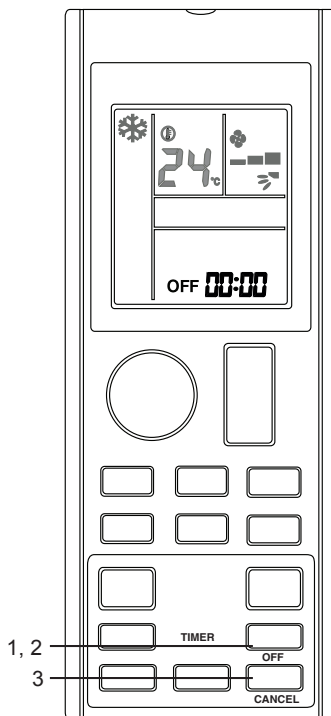

■ Usare l'operazione ON TIMER

- Assicurarsi che l'orologio sia impostato all'ora attuale (vedi metodo per impostare l'orologio in preparazione prima del funzionamento).

1. Premere il tasto .

- ON  verrà visualizzato sul display LCD.

2. Premere  per impostare l'impostazione del timer.

- Impostare il tempo desiderato premendo continuamente il tasto **ON TIMER**. Se il timer è impostato alle 7:30, il condizionatore d'aria si accenderà alle 7:30 precise.

■ Per cancellare il funzionamento ON TIMER

3. Premere il tasto  per annullare ON TIMER.

1, 2
3

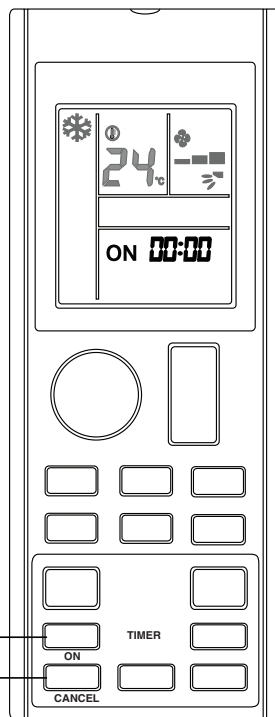

■ Note sull'impostazione del TIMER

- L'impostazione ON TIMER condivide lo stesso segmento con l'impostazione CLOCK del display LCD.
- L'LCD visualizzerà l'impostazione TIMER solo una volta che ON TIMER e/o OFF TIMER è impostato.
- L'impostazione TIMER uscirà automaticamente se nessun tasto è premuto dopo che ha lampeggiato per 3s.

Diagnosi dei guasti

■ Per eseguire la diagnosi del codice errore

1. Tenere premuto il tasto  o  per 5 secondi.

•  lampeggia.

2. Premere  o  per controllare il codice di errore.

• Premere il tasto più volte fino a quando si avverte un lungo “beep” di conferma dall’unità interna.

■ Per uscire dalla diagnosi del codice di errore

3. Tenere premuto il tasto  o  per 5 secondi.

• La visualizzazione del codice si cancella se il tasto non viene premuto per 1 minuto.

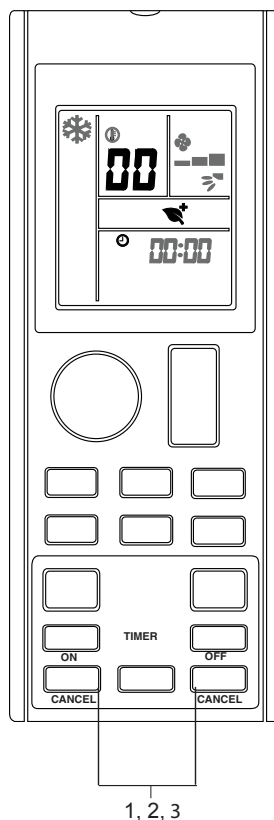

■ Nota

- Un breve “beep” e due “beep” consecutivi di conferma dall’unità interna indicano un codice di errore non corrispondente.
- L’utente non deve tentare di riparare o modificare il condizionatore d’aria in quanto qualsiasi lavoro non corretto può provocare scosse elettriche o incendi.
- Consultare il personale di assistenza nel caso in cui il condizionatore d’aria venga riscontrato essere difettoso.

■ Definizione del codice di errore

Codice di errore	Significato
00	Normale
A1	Errore PCB interna
A3	Pompa di scarico anomala
A5	Antigelo
A6	Motore della ventola interna anomalo
AH	Filtro elettrico dell'aria anomalo
C4	Scambiatore di calore interno (1) termistore in corto / aperto
C5	Scambiatore di calore interno (2) termistore in corto / aperto
C7	Errore fincorsa feritoia
C9	Termistore ambiente interno in corto / aperto
E1	Errore PCB esterna
E3	Protezione alta pressione
E4	Protezione bassa pressione
E5	Motore del compressore bloccato / sovraccarico del compressore
E6	Errore di avvio del compressore
E7	Blocco motore della ventola a CC esterna
E8	Sovracorrente ingresso CA
E9	Errore EXV
EA	Errore valvola a 4 vie
F3	Surriscaldamento del tubo di scarico
F6	Surriscaldamento dello scambiatore di calore
H0	Errore di sistema sensore compressore
H3	Errore interruttore alta pressione
H6	Errore di rilevamento feedback del compressore
H7	Sovraccarico / sovracorrente / sensore anomalo del motore della ventola
H8	Errore del sensore di corrente CA

Codice di errore	Significato
H9	Termistore aria esterna in corto / aperto
J1	Errore del sensore di pressione
J3	Termistore del tubo di scarico del compressore in corto / aperto / fuori posto
J5	Tubo di aspirazione del termistore in corto / aperto
J6	Termistore dello scambiatore di calore esterno in corto / aperto
J7	Termistore dello scambiatore di calore di sottoraffreddamento in corto / aperto
J8	Termistore del tubo del liquido in corto / aperto
J9	Termistore del tubo del gas in corto / aperto
L1	Errore della PCB esterna dell'inverter
L3	Surriscaldamento della scatola di controllo esterna
L4	Surriscaldamento del dissipatore di calore
L5	Errore IPM / errore IGBT
L8	Sovracorrente inverter compressore
L9	Prevenzione sovracorrente del compressore
LC	Errore di comunicazione (PCB di controllo esterno e PCB inverter)
P1	Squilibrio di fase aperta o tensione
P4	Termistore del dissipatore di calore in corto / aperto
PJ	Errore di impostazione della capacità
U0	Gas insufficiente
U2	Tensione CC fuori gamma
U4	Errore di comunicazione
U7	Errore di comunicazione (PCB di controllo esterno e IPM PCB)
UA	Errore di installazione
UF	Non corrispondenza / errato cablaggio / gas insufficiente installazione di tubi e cablaggi
UH	Antigelo (altri locali)

■ Nota

.....
 Dopo il collegamento all'adattatore wireless LAN, le impostazioni del telecomando prevalgono sulle impostazioni delle applicazioni WLAN.

MANUTENZIONE E PULIZIA

ATTENZIONE

- Prima della pulizia, assicurarsi di arrestare il funzionamento e spegnere l'interruttore.
- Non toccare le alette di alluminio dell'unità interna. Se si toccano quelle parti, si può causare un infortunio.
- Evitare il contatto diretto di detersivi trattando la bobina sulla parte in plastica. Ciò può causare deformazione della parte in plastica a seguito della reazione chimica.

■ Guida rapida

Parti da pulire

Pannello anteriore

- Pulirlo con un panno morbido e umido.
- Utilizzare solo detersivo neutro.

Se sporco



Filtro dell'aria

- Aspirare la polvere o lavare il filtro.

Una volta ogni 2 settimane

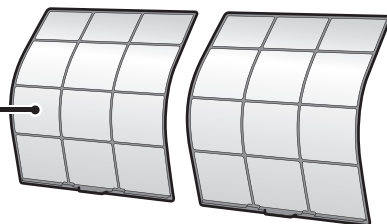
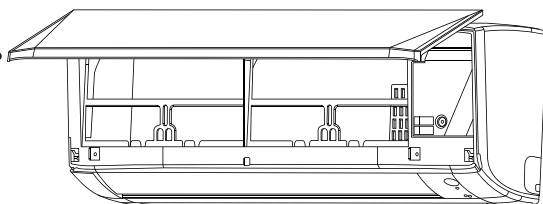

Unità interna, unità esterna e telecomando

- Pulirli con un panno morbido.

Se sporco

Nota

Per la pulizia, non utilizzare quanto segue :

- Acqua a una temperatura superiore a 40°C / 104°F
- Liquido volatile come benzene, benzina e diluenti
- Composti di lucidatura
- Materiali grezzi, come una spazzola abrasiva

Filtro dell'aria

1. Estrarre i filtri dell'aria.

- Aprire il pannello anteriore
- Premere la linguetta del filtro al centro di ogni filtro dell'aria leggermente verso l'alto, quindi tirarla verso il basso.

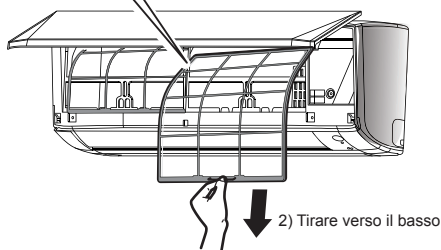
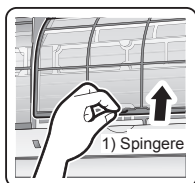

2. Lavare i filtri dell'aria con acqua o pulirli con un aspirapolvere.

- Si consiglia di pulire i filtri dell'aria ogni 2 settimane.

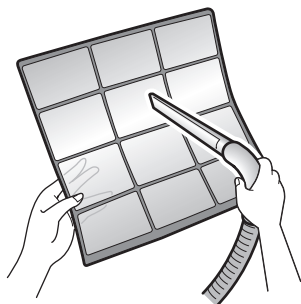

Se la polvere non si stacca facilmente

- Lavare i filtri dell'aria con un detergente neutro diluito con acqua tiepida, poi asciugarli in ombra
- Assicurarsi di rimuovere il filtro apatite deodorante in titanio. Fare riferimento a “**Filtro apatite deodorante in titanio**” nella pagina successiva.



3. Rimontare i filtri come erano e chiudere il pannello anteriore lentamente.

- Premere il pannello anteriore sia lateralmente che al centro.

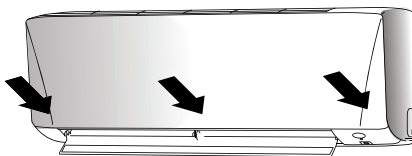

* L'aspetto dell'unità interna può differire da alcuni modelli.

ATTENZIONE

- Non toccare le alette di alluminio a mani nude durante il montaggio o lo smontaggio del filtro.

■ Filtro apatite deodorante in titanio

Il filtro deodorante apatite in titanio può essere rinnovato lavandolo con acqua ogni 6 mesi. Si consiglia di sostituirlo una volta ogni 3 anni.

1. Togliere il filtro apatite deodorante in titanio

- Aprire il pannello anteriore ed estrarre il filtro dell'aria.
- Rimuovere il filtro apatite deodorante in titanio dal retro del filtro dell'aria.

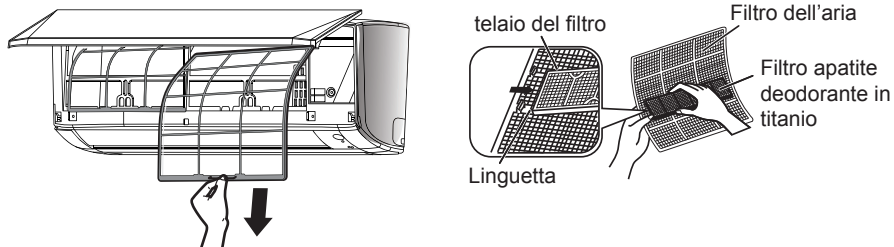

2. Pulire o sostituire il filtro apatite deodorante in titanio.

[Manutenzione]

2-1 Aspirare la polvere e immergere in acqua tiepida o acqua per circa 10 - 15 minuti se lo sporco è pesante.

2-2 Dopo il lavaggio, agitare per rimuovere l'acqua residua e asciugare all'ombra.

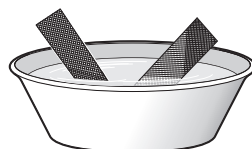

[Sostituzione]

Rimuovere il filtro dalla parte posteriore del filtro dell'aria.

- Smaltire il vecchio filtro come rifiuto non infiammabile.

3. Rimontare i filtri come erano e chiudere il pannello anteriore.

- Premere il pannello anteriore su entrambi i lati e al centro.



*L'aspetto dell'unità interna può differire da alcuni modelli.

Come aprire il pannello anteriore

1. Aprire il pannello anteriore.

- Tenere il pannello nelle parti rientranti dell'unità principale (2 nicchie sui lati destro e sinistro) e sollevarlo fino all'arresto.

2. Rimuovere il pannello anteriore.

- Sollevando ulteriormente il pannello anteriore, farlo scorrere verso destra e tirarlo verso il lato anteriore. L'albero rotante di sinistra è staccato. Far scorrere l'albero rotante di destra verso sinistra e tirarlo verso il lato anteriore per rimuoverlo.

3. Fissare il pannello anteriore.

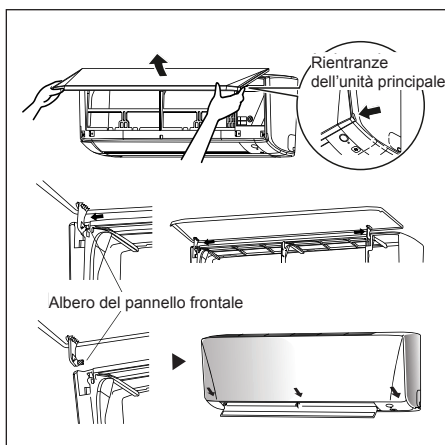

- Allineate gli alberi rotanti destro e sinistro del pannello anteriore con le scanalature e spingerli fino in fondo.
- Chiudere delicatamente il pannello anteriore. (Spingere entrambe le estremità e il centro sul pannello anteriore).



⚠ ATTENZIONE

- Non toccare le parti metalliche dell'unità interna. Si potrebbero verificare lesioni.
- Durante la rimozione o il fissaggio del pannello anteriore, sostenere saldamente il pannello con la mano per evitare che cada.
- Per la pulizia, non utilizzare acqua calda a temperatura superiore a 40°C, benzene, benzina, né altri oli volatili sottili, pasta lucidante, spazzole abrasive o altri materiali duri.
- Dopo la pulizia, accertarsi che il pannello anteriore sia fissato in modo sicuro.

Quando l'unità non deve essere utilizzato per un periodo di tempo prolungato

<p>Azionare l'unità per 2 ore con la seguente impostazione.</p> <p>Modalità di funzionamento: raffreddamento Temperatura: 30°C/86°F</p>		<p>Togliere la spina di alimentazione.</p> <p>Se si utilizza un circuito elettrico indipendente per l'unità, interrompere il circuito.</p> <p>Rimuovere le batterie dal telecomando.</p>	
---	---	--	--

RISOLUZIONE DEI PROBLEMI

Per qualsiasi richiesta di informazioni su pezzi di ricambio contattare il proprio rivenditore autorizzato. Se si nota malfunzionamento del condizionatore, spegnere immediatamente l'alimentazione all'unità. Verificare le seguenti condizioni di guasto e le cause con alcuni semplici suggerimenti per la risoluzione.

Guasto	Cause / azione
1. Il compressore non funziona 3 minuti dopo l'avvio del condizionatore d'aria.	– Protezione contro avviamenti frequenti. Attendere 3-4 minuti affinché il compressore inizi a funzionare.
2. Il condizionatore non funziona.	– Interruzione di corrente, o il fusibile è da sostituire. – La spina di alimentazione è scollegata. – È possibile che il timer di ritardo sia stato impostato in modo errato. – Se il guasto persiste dopo tutte queste verifiche, contattare l'installatore del condizionatore.
3. Il flusso d'aria è troppo basso.	– Il filtro dell'aria è sporco. – Le porte o le finestre sono aperte. – L'aspirazione e lo scarico dell'aria sono ostruiti. – La temperatura regolata non è abbastanza alta.
4. Il flusso d'aria di scarico ha cattivo odore.	– Gli odori possono essere causati da sigarette, particelle di fumo, profumi, ecc che potrebbero aver aderito alla bobina.
5. Condensa sulla griglia dell'aria anteriore dell'unità interna.	– Questo è causato da umidità dell'aria dopo un lungo periodo di funzionamento prolungato. – La temperatura impostata è troppo bassa, aumentare la temperatura impostata e far funzionare l'apparecchio a velocità elevata.
6. Acqua che scorre fuori dal condizionatore.	– Spegner l'apparecchio e chiamare il rivenditore.

Se il guasto persiste, contattare il rivenditore / tecnico di assistenza di zona.

INHALT

VOR DEM BETRIEB LESEN

Sicherheitsvorkehrungen	2
Übersicht Zur Fernbedienung	6
Vorbereitung vor dem Betrieb	7

BETRIEB

AUTO · COOL · DRY · FAN · HEAT- Betriebsmodus	10
Anpassen der Luftstromrichtung	13
ECO+-Betriebsmodus	14
SLEEP-Betriebsmodus	15
POWERFUL-Betriebsmodus	16
QUIET-Betriebsmodus	17
LED-Betriebsmodus	18
TIMER-Betriebsmodus	19
Fehlerdiagnose	21

PFLEGE UND REINIGUNG

24

FEHLERSUCHE

28

Hinweis:

Alle Abbildungen in diesem Handbuch dienen lediglich zur Erläuterung. Und können sich von der vorliegenden Maschine unterscheiden. Können ohne vorherige Ankündigung geändert werden. Für die Entwicklung zukünftiger Produkte.

Sicherheitsvorkehrungen



Lesen Sie die Vorsichtsmaßnahmen in diesem Handbuch sorgfältig durch, bevor Sie das Gerät in Betrieb nehmen.



Dieses Gerät wurde mit R32 gefüllt.

- Bewahren Sie dieses Handbuch nach dem Lesen an einem geeigneten Ort auf, damit Sie bei Bedarf darauf zurückgreifen können. Sollte die Ausrüstung an einen neuen Benutzer übergeben worden sein, ist diesem auch das Handbuch zu übergeben.
- Bewahren Sie dieses Handbuch so auf, dass der Bediener es leicht finden kann.
- Lesen Sie die Sicherheitsvorkehrungen in diesem Handbuch sorgfältig durch, bevor Sie die Einheit in Betrieb nehmen.
- Der Bediener muss aus Sicherheitsgründen die folgenden Vorsichtshinweise sorgfältig lesen.
- Die hier beschriebenen Vorsichtsmaßnahmen werden als **WARNUNG** und **VORSICHTSHINWEIS** klassifiziert. Beide enthalten wichtige Informationen zur Sicherheit. Stellen Sie unbedingt sicher, dass alle Vorsichtsmaßnahmen beachtet werden.



WARNUNG

Eine Nichtbeachtung dieser Anweisungen kann zu Verletzungen oder zum Tod führen.



VORSICHTSHINWEIS

Eine Nichtbeachtung dieser Anweisungen kann zu Sach- oder Personenschäden führen, die abhängig von den Umständen schwerwiegend sein können.



Versuchen Sie niemals.



Leisten Sie den Anweisungen unbedingt Folge.



Achten Sie darauf, eine Erdverbindung herzustellen.



Bringen Sie die Klimaanlage oder die Fernbedienung niemals mit Wasser in Berührung.





Berühren Sie die Klimaanlage oder die Fernbedienung niemals mit nassen Händen.



WARNUNG

- Das Gerät muss in einem Raum gelagert werden, in dem es keine ständig in Betrieb befindliche Zündquellen gibt (z.B. offene Flammen, ein Betriebsgasgerät oder eine betriebene Elektroheizung).
- Durchstechen oder Verbrennen Sie nichts.
- Achten Sie darauf, dass Kältemittel keinen Geruch entwickeln können.
- Um Feuer, Explosionen oder Verletzungen zu vermeiden, dürfen Sie die Einheit nicht in Betrieb nehmen, wenn immer schädliche, z. B. brennbare oder korrosive Gase in der Nähe der Einheit festgestellt werden.
- Es schadet Ihrer Gesundheit, falls Sie Ihren Körper für lange Zeit dem Luftstrom aussetzen.
- Halten Sie keine Gegenstände, einschließlich Stäbe, Finger usw., in den Luftein- oder -auslass.  Durch den Kontakt mit den schnell drehenden Lüfterflügeln der Klimaanlage kann es zu Fehlfunktionen, Produktschäden oder Verletzungen kommen.
- Versuchen Sie nicht, die Klimaanlage selbst zu reparieren, zu demontieren oder zu modifizieren, da dies zu Wasserlecks, Stromschlägen oder Brandgefahr führen kann.
- Versuchen Sie nicht, das Klimagerät selbst zu installieren oder zu reparieren. Ein unsachgemäßer Umgang bei der Installation kann zu Wasserlecks, Stromschlägen oder Brandgefahr führen. Bitte wenden Sie sich für Installations- und Wartungsarbeiten an Ihren Händler vor Ort oder an qualifiziertes Personal.
- Verwenden Sie kein entflammbares Sprühgas in der Nähe der Klimaanlage, da sonst ein Feuer ausbrechen kann.
- Platzieren Sie keine brennbaren Gegenstände, wie z.B. Spraydosen innerhalb von 1m vom Luftauslass entfernt.
- Die Spraydosen können durch heiße Luft, die von Innen- oder Außeneinheiten ausströmt, explodieren.
- Sollte das Klimagerät nicht funktionieren (Verbrennungsgeruch usw.), schalten Sie die Einheit sofort aus und wenden Sie sich an Ihren Händler vor Ort. Ein fortgesetzter Betrieb unter diesen Umständen kann zu einem Ausfall, Stromschlägen oder Brandgefahr führen.
- Verwenden Sie bei Installation, Verlegung oder Reparatur kein anderes als das auf der Außeneinheit (R32) angegebene Kältemittel. Die Verwendung eines anderen Kältemittels kann zu Störungen oder Schäden am Gerät sowie zu Verletzungen führen.

- Das in der Klimaanlage verwendete Kältemittel ist sicher. Sollte aus irgendeinem Grund, obwohl keine Lecks auftreten sollten, Kältemittel in den Raum gelangen, stellen Sie sicher, dass dieses nicht mit Flammen, wie z.B. bei Gasheizgeräten, Kerosinheizgeräten oder Gasherden, in Kontakt kommt. 
 - Sollte das Klimagerät nicht richtig kühlen, dann kann der Grund dafür ausgelaufenes Kältemittel sein. Wenden Sie sich an Ihren Händler. Wann immer Sie Reparaturen durchführen, die mit dem Hinzufügen von Kältemittel einhergehen, überprüfen Sie den Umfang der Reparaturarbeiten mit unserem Servicepersonal.
 - Waschen Sie die Klimaanlage nicht mit Wasser ab, da dies zu Stromschlägen oder Feuer führen kann.
 - Installieren Sie unbedingt einen Erdschlussschalter. Sollte kein Erdschlussschalter installiert werden, kann dies zu Stromschlägen oder Feuer führen.
 - Schließen Sie das Klimagerät nur an den vorgeschriebenen Stromkreis an. Andere als die vorgeschriebene Stromversorgung können zu Stromschlägen, Überhitzung und Bränden führen.
-
- Achten Sie darauf, die Einheit zu erden. Verbinden Sie den Erdanschluss des Gerätes nicht mit einem Versorgungsrohr, Blitzableiter oder Telefonkabel. Eine mangelhafte Erdung kann zu Stromschlägen führen. 



VORSICHTSHINWEIS

- Beachten Sie, dass eine längere direkte Einwirkung von kalter oder warmer Luft aus der Klimaanlage oder von zu kalter oder zu warmer Luft schädlich für Ihre physische Verfassung und Gesundheit sein kann.
- Verwenden Sie das Klimagerät nicht für andere als die dafür vorgesehenen Zwecke. Verwenden Sie das Klimagerät nicht zum Kühlen von Präzisionsinstrumenten, Lebensmitteln, Pflanzen, Tieren oder Kunstwerken, da dies die Leistung, Qualität und/oder Langlebigkeit des betreffenden Objekts beeinträchtigen kann. 
- Setzen Sie Pflanzen oder Tiere dem Luftstrom aus dem Gerät nicht direkt aus, da dies negative Auswirkungen haben kann.
- Stellen Sie keine Geräte, die offene Flammen erzeugen, an Orten auf, an denen sie dem Luftstrom aus dem Gerät ausgesetzt sind, da dies die Verbrennung des Brenners beeinträchtigen kann.
- Verschließen Sie weder die Lufteinlässe noch die Luftauslässe. Ein beeinträchtigter Luftstrom kann zu unzureichender Leistung oder zu Problemen führen.
- Vorsicht vor Feuer falls Kältemittel austritt. Sollte die Klimaanlage nicht korrekt arbeiten, d.h. Keine Kühl- oder Warmluft erzeugen, könnte ein Austritt von Kältemittel die Ursache dafür sein. Wenden Sie sich an Ihren Händler, um Unterstützung zu erhalten. Das Kältemittel in der Klimaanlage ist sicher und kann normalerweise nicht austreten. Im Falle eines Lecks kann jedoch der Kontakt mit einem offenen Brenner, einem Heizgerät oder Kocher zur Bildung von schädlichem Gas führen. Verwenden Sie das Klimagerät so lange nicht weiter, bis ein qualifizierter Kundendiensttechniker bestätigt, dass die Leck repariert wurde.
- Setzen Sie sich nicht oder platzieren Sie keine Gegenstände auf die Außeneinheit. Ein Sturz von Ihnen oder herabfallende Gegenstände können Verletzungen verursachen.
- Stellen Sie keine feuchtigkeitsempfindlichen Gegenstände direkt unter die Innen- oder Außeneinheiten. Unter bestimmten Bedingungen kann eine Kondensatbildung an der Haupteinheit oder an den Kältemittelleitungen, eine Verschmutzung des Luftfilters oder ein Verstopfen des Ablaufs zu einem Tropfen führen, was zu einer Verschmutzung oder einem Versagen des betroffenen Objekts führen kann.
- Überprüfen Sie nach längerem Gebrauch das Einheitsgestell und seine Halterungen auf Beschädigungen. In einem beschädigten Zustand belassen kann die Einheit sonst herunterfallen und Verletzungen verursachen.
- Um Verletzungen zu vermeiden, berühren Sie weder den Lufteinlass noch die Aluminiumlamellen der Innen- oder Außeneinheiten.
- Die Einheit ist nicht für eine Bedienung durch unbeaufsichtigte Kleinkinder oder gebrechliche Personen vorgesehen. Beeinträchtigungen der Körperfunktionen und Gesundheitsschäden können die Folge sein.
- Kinder müssen beaufsichtigt werden, um sicherzustellen, dass sie nicht mit der Einheit oder der Fernbedienung spielen. Eine versehentliche Bedienung durch ein Kind kann zu Beeinträchtigungen der Körperfunktionen und Gesundheitsschäden führen.
- Setzen Sie sich nicht auf die Außeneinheit. Stellen Sie keine Gegenstände auf die Einheit und ziehen Sie nicht an der Einheit. Dies kann Unfälle, wie z.B. dem Herunterfallen oder Runterpurzeln von Gegenständen verursachen, was zu Verletzungen, Produktfehlfunktionen oder Produktschäden führen kann.

- Fügen Sie den Innen- und Außeneinheiten keine Stöße zu, da sonst ein Produktschaden eintreten kann.
- Platzieren Sie keine Gegenstände in der Umgebung der Inneneinheit. Dies kann sich nachteilig auf die Leistung, die Produktqualität und die Lebensdauer der Klimaanlage auswirken.
- Achten Sie darauf, dass Haustiere nicht auf die Klimaanlage urinieren. Ein Urinieren auf der Klimaanlage kann zu Stromschlägen oder Feuer führen.
- Setzen oder hängen Sie sich nicht am oberen und unteren Bedienfeld. Das obere und untere Bedienfeld kann herunterfallen und Verletzungen oder Fehlfunktionen des Produkts können die Folge sein.
- Schaukeln Sie nicht mit dem oberen und unteren Bedienfeld. Das obere und untere Bedienfeld kann Personen oder Gegenstände treffen und Verletzungen oder Sachschäden können die Folge sein.
- Lassen Sie Kinder nicht in der Umgebung des oberen und unteren Bedienfelds spielen. Verletzungen oder Sachschäden können die Folge sein.
- Ziehen Sie nicht an den Kabeln. Die Kabel können beschädigt sein und das obere und untere Bedienfeld kann herunterfallen und Verletzungen oder Sachschäden können als Folge eintreten.
- Platzieren Sie keine Hindernisse in der Auf- und Ab-Route. Das obere und untere Bedienfeld kann herunterfallen und Verletzungen oder Sachschäden können die Folge sein.
- Biegen oder beschädigen Sie die Kabel nicht. Die Kabel können beschädigt sein und das obere und untere Bedienfeld kann herunterfallen und Verletzungen oder Sachschäden können als Folge eintreten.
- Legen Sie keine Gegenstände auf das obere und untere Bedienfeld, da dies zu Funktionsstörungen führen kann.
- Verwenden Sie für den Betrieb oder die Wartung der Klimaanlage kein instabiles Gestell, da Sie sonst umkippen oder sich verletzen könnten.
- Platzieren Sie die Fernbedienung an Orten, die sich außerhalb der Reichweite von Kindern befinden. Die falsche Bedienung der Fernbedienung kann zu Verletzungen führen.

- Um einen Sauerstoffmangel zu vermeiden, stellen Sie sicher, dass der Raum ausreichend belüftet wird, für den Fall, dass ein Gerät, wie z.B. ein Brenner, zusammen mit der Klimaanlage verwendet wird. 
- Vergewissern Sie sich vor einer Reinigung, dass der Betrieb des Geräts unterbrochen sowie der Leistungsschalter auf aus steht oder das Netzkabel ausgesteckt wird.
- Andernfalls können ein Stromschlag und Verletzungen verursacht werden.
- Schließen Sie die Klimaanlage nicht an eine andere als die vorgegebene Stromversorgung an. Eine Nichtbeachtung kann zu Problemen oder Feuer führen.
- Je nach Umgebung muss ein Erdschlussschalter installiert werden. Ein Fehlen eines Erdschlussschalters kann zu Stromschlägen oder Feuer führen.
- Präparieren Sie den Abflussschlauch so, dass ein reibungsloser Ablauf gewährleistet wird. Ein unvollständiges Abfließen kann Gebäude, Möbel usw. überschwemmen.
- Stellen Sie keine Gegenstände in unmittelbarer Nähe der Außeneinheit ab und lassen Sie keine Blätter und andere Ablagerungen in der Umgebung der Einheit zurück. Die Blätter sind eine Brutstätte für kleine Tiere, die in die Einheit eindringen können. Einmal ins Gerät eingedrungen können solche Tiere beim Kontakt mit elektrischen Teilen Fehlfunktionen, Rauch oder Feuer verursachen.

- Um Stromschläge zu vermeiden, dürfen Sie nicht mit nassen Händen arbeiten. 

- Waschen Sie die Inneneinheit nicht mit übermäßigem Wasser ab, sondern verwenden Sie nur ein leicht angefeuchtetes Tuch. 
- Platzieren Sie keine Gegenstände, die Wasser enthalten oder etwas anderes auf der Einheit ab. Wasser könnte ansonsten in die Einheit eindringen und die elektrischen Isolierungen beeinträchtigen, was zu einem elektrischen Schlag führen kann.

Aufstellungsort.

- Wenden Sie sich an Ihren Händler, um das Klimagerät an folgenden Standorten zu installieren.
 - Standorte mit öliger Umgebung oder wo Dampf oder Ruß auftritt.
 - Salzhaltige Umgebungen, wie z.B. Küstengebiete.
 - Standorte, an denen Schwefelwasserstoffgas auftritt, wie z.B. in der Nähe heißer Quellen.
 - Standorte, an denen die Außeneinheit durch Schnee blockiert werden kann.
 - Die Inneneinheit muss sich mindestens 1m von einem Fernsehgerät oder einem Radio entfernt befinden (die Einheit kann ansonsten Bild- oder Tonstörungen verursachen).
 - Der Abfluss der Außeneinheit muss an einen Standort mit guter Drainage abgeleitet werden.

Achten Sie auf eine möglichst geringe Geräusentwicklung gegenüber Ihren Nachbarn.

- Achten Sie auch auf das Betriebsgeräusch.
 - Wählen Sie die folgenden Arten von Standorten aus:
 - A. Ein Standort, der dem Gewicht der Klimaanlage ausreichend standhält und geringere Laufgeräusche und Vibrationen verursacht.
 - B. Ein Standort, an dem die warme Luftströmung aus dem Luftauslass der Außeneinheit und das Betriebsgeräusch keinen Nachbarn belästigt.
 - Stellen Sie sicher, dass sich keine Hindernisse in der Nähe des Luftauslasses der Außeneinheit befinden.
 - Vorhandene Hindernisse können zu schlechter Leistung und erhöhtem Betriebsgeräusch führen. Sollten ungewöhnliche Geräusche auftreten, fragen Sie Ihren Händler um Rat.

Elektroarbeiten.

- Verwenden Sie für die Stromversorgung einen separaten Stromkreis, der für Klimaanlage vorgesehen ist.

Systemumlagerung.

- Wenden Sie sich bezüglich eines Umbaus und Umlagerung an Ihren Daikin-Händler.

Dieser Hinweis gilt nur für die Türkei: Die Lebensdauer unserer Produkte beträgt zehn (10) Jahre

ÜBERSICHT ZUR FERNBEDIENUNG

Anzeige (LCD)

- Anzeige der aktuellen Einstellungen (Diese Abbildung stellt die vollständige Anzeige des LCD-Panels dar, einschließlich der Funktionen, die nur für die entsprechenden Modelle der Fernbedienung gelten).

ON/OFF-Taste

- Start/Stop des Betriebs.

FAN-Taste

- Ändert die Lüfterdrehzahl während des Betriebs.

QUIET-Taste

- Aktivieren/Deaktivieren der QUIET-Funktion.

Modustaste

- Zwischen den verfügbaren Betriebsmodi umschalten.

LED-Taste

- Ändern der Hinweisanzeige.

ON-Zeitgeber-Taste

- Aktivieren/Deaktivieren und ändern der ON-Zeitgeber-Einstellung.

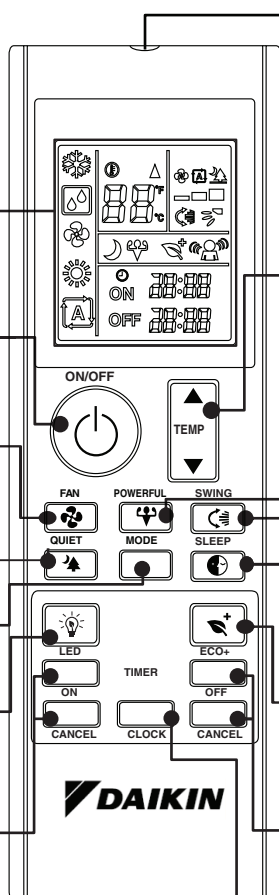

IR-Signalsender

- Um die Signalübertragung zu ermöglichen, richten Sie den Sender auf die Inneneinheit aus. Beachten Sie, dass falls sich ein Hindernis zwischen dem Sender und der Inneneinheit befindet, die Signalübertragung blockiert und möglicherweise nicht erfolgreich ist.

Einstelltaste für die Temperatur

- Erhöhen/Verringern der Temperatureinstellung.

POWERFUL-Taste

- Aktivieren/Deaktivieren der POWERFUL-Funktion.

UP-DOWN SWING-Taste

- Richten Sie den Luftstrom in Richtung von oben nach unten aus.

SLEEP-Taste

- Aktivieren/Deaktivieren der SLEEP-Funktion.

ECO+-Taste

- Aktivieren/Deaktivieren der ECO+-Funktion.

OFF-Zeitgeber-Taste

- Aktivieren/Deaktivieren und ändern der OFF-Zeitgeber-Einstellung.



CLOCK-Taste

- Ändert die RTC-Einstellung.

Vorbereitung vor dem Betrieb

■ Zubehör

Das folgende Zubehör wurde einbezogen.

Trockenbauschraube	Batterie	Halter für die Fernbedienung
		
2	2	1

DEUTSCH

■ Einlegen der Batterien

1. Entfernen Sie die Batteriefachabdeckung auf der Rückseite der Fernbedienung.
2. Legen Sie zwei Trockenbatterien (LR03:AAA) ein.
3. Befestigen Sie die Batteriefachabdeckung wie zuvor vorgeschrieben.

Entsorgungsanforderungen



Die mit der Fernbedienung bereitgestellten Batterien sind mit diesem Symbol gekennzeichnet. Dies bedeutet, dass die Batterien nicht unter den unsortierten Hausmüll gemischt werden dürfen. Sollte ein chemisches Symbol unter dem Symbol aufgedruckt sein, bedeutet dieses chemische Symbol, dass die Batterie Schwermetalle oberhalb einer bestimmten Konzentration enthält. Mögliche chemische Symbole sind:

■ Pb: Blei (>0,004%)

Verbrauchte Batterien müssen in einer spezialisierten Entsorgungseinrichtung für eine Wiederverwendung behandelt werden. Durch die richtige Entsorgung tragen Sie dazu bei, mögliche negative Folgen für die Umwelt und die menschliche Gesundheit zu vermeiden. Bitte kontaktieren Sie Ihre lokale Behörde für weitere Informationen.

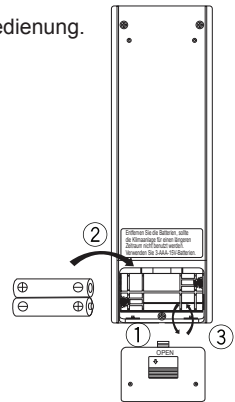

■ Über Batterien

- Entfernen Sie die Batterien aus der Fernbedienung, wann immer die Klimaanlage für längere Zeit nicht benutzt wird.
- Beim Auswechseln der Batterien wird empfohlen, beide Batterien immer durch Batterien des gleichen Typs zu ersetzen.
- Die Batterien sollten einmal pro Jahr ausgewechselt werden. Wann immer jedoch die Anzeige der Fernbedienung anfängt zu verblassen oder die Leistung merklich abnimmt, ersetzen Sie beide Batterien durch neue vom Typ AAA:LR03-Batterien.
- Die beigegefügte Batterien sind für die Erstbenutzung der Klimaanlage vorgesehen. Der Verwendungszeitraum dieser Batterien hängt vom Herstellungsdatum der Klimaanlage ab.

Vorbereitung vor dem Betrieb

■ Handhabung der Fernbedienung

- Richten Sie den Sender der Fernbedienung auf den Empfänger der Inneneinheit aus.
- Stellen Sie sicher, dass sich zwischen der Inneneinheit und der Fernbedienung keine Gegenstände, wie z.B. ein Vorhang, befinden, welche eine erfolgreiche Signalübertragung nicht zulassen.
- Die maximale Entfernung, eine erfolgreiche Kommunikation zu bewerkstelligen, beträgt ca. 7m.

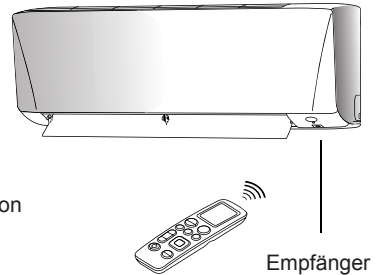

■ Wie Sie den Fernbedienungshalter an der Wand befestigen

1. Wählen Sie einen Standort aus, an dem Sender und Empfänger eine Verbindung haben.
2. Befestigen Sie den Halter mit den mitgelieferten Schrauben an einer Wand, einer Stütze oder etwas Ähnlichem.
3. Platzieren Sie die Fernbedienung auf dem Halter.

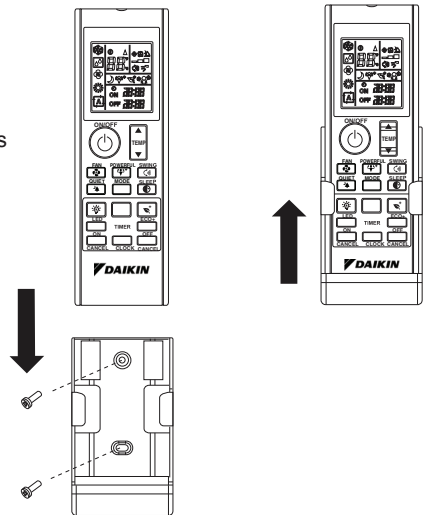

■ Über die Fernbedienung

- Lassen Sie die Fernbedienung nicht fallen oder feucht werden.
- Setzen Sie die Fernbedienung niemals direktem Sonnenlicht aus.
- Staub, welcher auf der Senderlinse abdeckt, verringert die Empfindlichkeit.
- Die Signalübertragung kann beeinträchtigt werden, wenn immer das Klimagerät in der Nähe einer elektronischen Leuchtstofflampe mit Starter (z.B. einer Inverterlampe), die sich im Raum befindet, installiert wird.

Vorbereitung vor dem Betrieb

■ Einstellen der Uhrzeit

1. Halten Sie die CLOCK-Taste gedrückt, um die Uhrzeit einzustellen.

• ☉ **00:00** blinkt.

• Als Beispiel lautet die aktuelle Uhrzeit 8 Uhr morgens,

☉ **08:00** wird angezeigt.

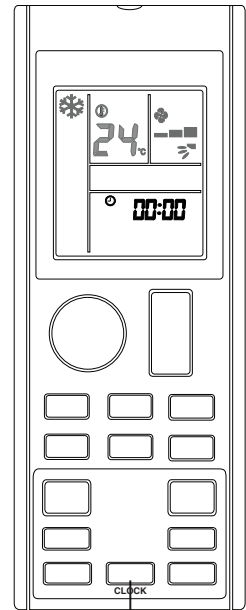

DEUTSCH

■ Hinweis

.....
• Die Fernbedienung wird beim Einlegen der Batterie automatisch in den Uhreinstellungsmodus versetzt. Benutzern wird empfohlen, die Uhreinstellung vor Beginn des Betriebs abzuschließen.
.....

AUTO • COOL • DRY • FAN • HEAT-Betriebsmodus

■ Den Betrieb starten

1. Drücken Sie die -Taste, um den Gerätebetrieb zu starten.

2. Drücken Sie die **MODE**-Taste, um den gewünschten Betriebsmodus auszuwählen.

• Mit jedem weiteren Drücken der Taste wird der verfügbare Betriebsmodus der Reihe nach angezeigt:

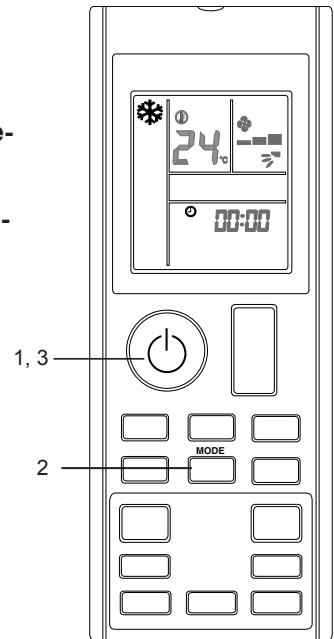
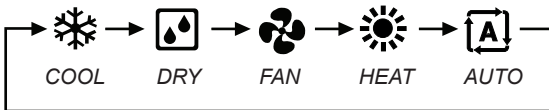

■ Den Betrieb beenden

3. Drücken Sie erneut die -Taste, um den Betrieb der Einheit zu beenden.

• Hinweis

Betriebsmodus	Beschreibung
COOL	Die Klimaanlage kühlt den Raum, indem sie die Wärme über die Außeneinheit abgibt.
DRY	Die Klimaanlage regelt die Raumfeuchtigkeit, indem sie die Lüfterdrehzahl der Inneneinheit entsprechend anpasst. Aus diesem Grund ist die manuelle Einstellung der Lüfterdrehzahl im DRY-Modus nicht verfügbar.
FAN	Die Inneneinheit des Klimageräts wird nur im Lüfterbetrieb arbeiten.
HEAT	Die Klimaanlage erwärmt einen Raum bis zur vorgegebenen Temperatur auf.
AUTO	Die Klimaanlage erwärmt oder kühlt einen Raum auf die vorgegebene Temperatur. Sie schaltet bei Bedarf automatisch zwischen Kühlen und Erwärmen um.

■ Notizen zu den Betriebsbedingungen

- Die Klimaanlage verbraucht selbst im Bereitschaftsmodus eine geringe Menge an Strom.
- Stellen Sie sicher, dass die Stromversorgung/der Leistungsschalter deaktiviert wird, sollte die Klimaanlage für längere Zeit nicht benutzt werden.

■ Wie Sie die Temperatureinstellung ändern können

4. Drücken Sie die -Taste.

- Die Temperaturesegmente auf dem LCD-Display müssen sich ändern, wann immer ▲ oder die ▼-Taste gedrückt wird.

Betriebsmodus	COOL	HEAT	AUTO	DRY & FAN
Temperaturbereich festlegen	18°C - 32°C	10°C - 30°C	18°C - 30°C	Nicht anwendbar

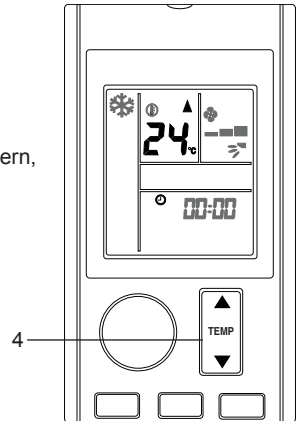

- Drücken Sie gleichzeitig auf ▲ und ▼, um die Temperaturanzeigeeinheit in Celsius (°C) oder Fahrenheit (°F) auszuwählen.

- Zum Beispiel,  ➡ 

■ Energiespartipps

- Hält die Temperatureinstellung auf einem moderaten Niveau vor (Den Raum nicht übermäßig abkühlen).
- Reinigen Sie die Luftfilter, um Verstopfungen zu vermeiden, die zu ineffizientem Betrieb und Energieverschwendung führen könnten.

** Es wird empfohlen, bei normalem Betrieb den Filter alle 2 Wochen zu reinigen.

■ Wie Sie die Lüfterdrehzahl ändern

5. Drücken Sie die -Taste.

• Mit jedem weiteren Drücken der Taste wird der reihe nach ein weiterer Lüfterdrehzahlmodus angezeigt.

• Im **COOL- & HEAT**-Modus:

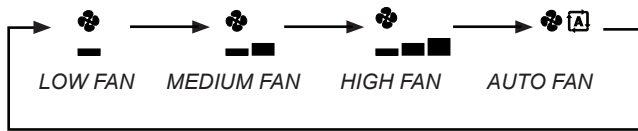

• Im **FAN**-Modus:



• Die Lüfterdrehzahleinstellung ist im **DRY**-Modus nicht verfügbar.

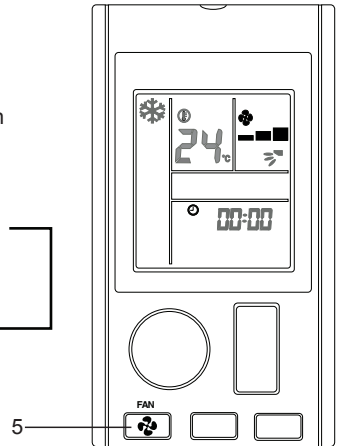

■ Notizen zur Lüfterdrehzahleinstellung

- Sollte die Lüfterdrehzahl auf AUTO-Lüfterdrehzahl eingestellt werden, passt sich die Luftstrommenge automatisch an die vom Benutzer gewählte Raumtemperatur und Temperatureinstellung an.
- Der Kühl- und Wärmeeffekt wird bei niedrigerer Luftstrommenge beeinträchtigt.

Anpassen der Luftstromrichtung

■ Richten Sie den Luftstrom in Richtung von oben nach unten aus. (UP-DOWN-Schwung)

1. Drücken Sie die -Taste.

- Um die Luft in eine bestimmte Richtung zu verteilen, drücken Sie die -Taste und warten Sie, bis sich die Lamellen in die gewünschte Richtung bewegt haben, und drücken Sie die Taste noch einmal.

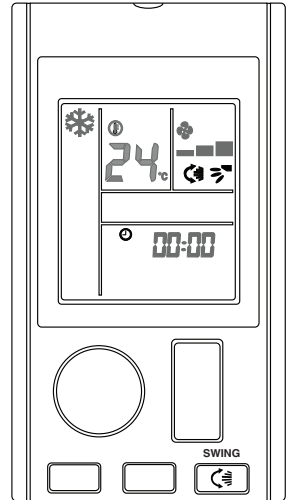

ECO+-Betriebsmodus

■ Den ECO+-Betrieb starten

1. Drücken Sie die -Taste.

-  wird auf dem LCD angezeigt.

■ Den ECO+-Betrieb abbrechen

2. Drücken Sie die -Taste.

-  wird vom LCD verschwinden. Die vor dem ECO+-Betrieb verwendete Einstellung wird fortgesetzt.

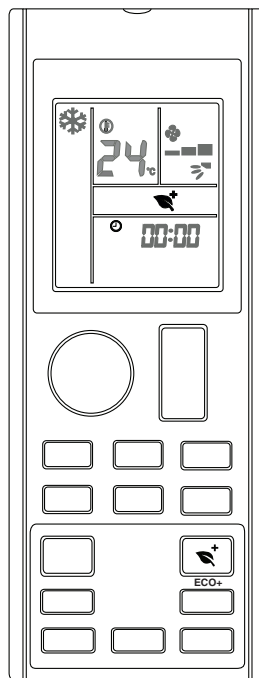

■ Notizen zum ECO+-Betrieb

-
- Dieser Betriebsmodus passt die Betriebsbedingung an den Energiespareffekt an, indem die maximale Leistungsaufnahme des Klimagerätes begrenzt wird.
 - ECO+-Betrieb wird gestoppt, wenn immer der SLEEP-Betrieb aktiviert wird.
 - ECO+ ist nur im COOL- und HEAT-Modus verfügbar.
-

SLEEP-Betriebsmodus

■ Den SLEEP-Betrieb starten

1. Drücken Sie die -Taste.

-  wird auf dem LCD angezeigt.
- Die LED-Anzeigeleuchten der Einheit werden abgedunkelt.

■ Den SLEEP-Betrieb abbrechen

2. Drücken Sie die -Taste.

-  wird vom LCD verschwinden. Die vor dem SLEEP-Betrieb verwendete Einstellung wird fortgesetzt.

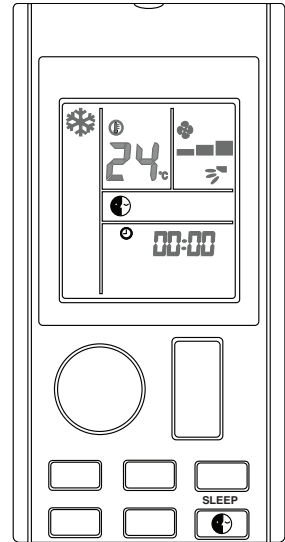

■ Notizen zum SLEEP-Betrieb

- Dieser Betriebsmodus passt die eingestellte Temperatur der Klimaanlage automatisch an, um eine angenehme Schlafumgebung zu bieten.

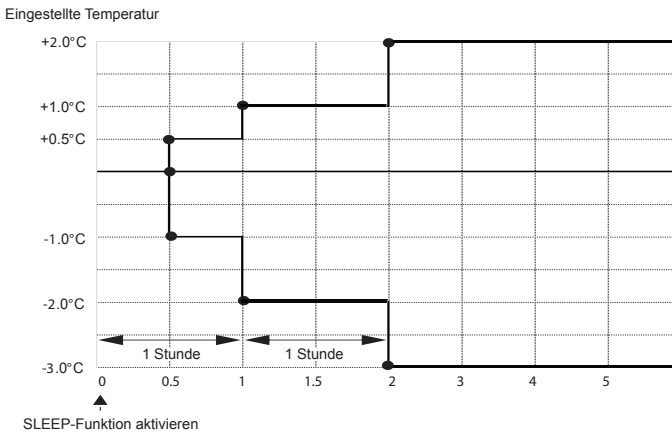

- SLEEP-Betrieb wird gestoppt, wenn immer der COOL, HEAT- und AUTO-Betrieb aktiviert wird.
- SLEEP-Betrieb wird gestoppt, wenn immer der ECO+-Betrieb aktiviert wird.

POWERFUL-Betriebsmodus

■ Den POWERFUL-Betrieb starten

1. Drücken Sie die -Taste.

-  wird auf dem LCD angezeigt.
- Der POWERFUL-Betrieb endet in 20 Minuten. Die vor dem POWERFUL-Betrieb verwendete Einstellung wird fortgesetzt.

■ Den POWERFUL-Betrieb abbrechen

2. Drücken Sie die -Taste.

-  wird vom LCD verschwinden. Die vor dem POWERFUL-Betrieb verwendete Einstellung wird fortgesetzt.

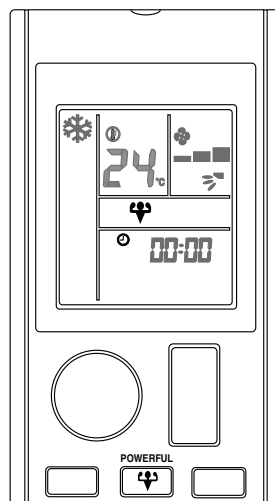

■ Notizen zum POWERFUL-Betrieb

-
- Dieser Betriebsmodus kann im QUIET-Modus nicht ausgeführt werden.
 - In einem Zustand, in dem POWERFUL gestartet wird, ist der Betrieb anderer Funktionen für einen vorübergehenden Zeitraum von 20 Minuten außer Kraft gesetzt.
 - Der POWERFUL-Betrieb wird gestoppt, wann immer die Gebläsedrehzahl angepasst wird. Der zuletzt gedrückten Taste wird immer Priorität erteilt.
 - Das Betriebsgeräusch der Inneneinheit nimmt im POWERFUL-Betrieb zu.
 - Der POWERFUL-Betrieb führt zu keiner Kapazitätserhöhung der Klimaanlage, sollte die Klimaanlage bereits auf ihrer maximalen Kapazitätsstufe arbeiten.
 - POWERFUL ist nur im COOL- und HEAT-Modus verfügbar.
-

QUIET-Betriebsmodus

■ Den QUIET-Betrieb starten

1. Drücken Sie die -Taste.

-  wird auf dem LCD angezeigt.

■ Den QUIET-Betrieb abbrechen

2. Drücken Sie die -Taste.

-  wird vom LCD verschwinden. Die vor dem QUIET-Betrieb verwendete Einstellung wird fortgesetzt.

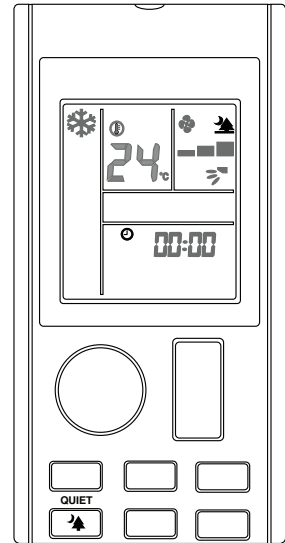

■ Notizen zum QUIET-Betrieb

- Das Betriebsgeräusch der Inneneinheit wird im QUIET-Betrieb niedriger erscheinen.
- Der Kühl- und Wärmeeffekt fällt im QUIET-Betrieb geringer aus.
- Der QUIET-Betrieb wird gestoppt, wann immer die Gebläsedrehzahl angepasst oder der POWERFUL-Betrieb aktiviert wird.
- Der zuletzt gedrückten Taste wird immer Priorität erteilt.
- QUIET ist nur im COOL- und HEAT-Modus verfügbar.

LED-Betriebsmodus

■ Wie Sie die Hinweisanzeige am Innengerät ein- oder ausschalten

1. Drücken Sie die -Taste.

- Halten Sie die Taste gedrückt, um die Hinweisanzeige auf der Inneneinheit zu ändern.
- Zum Beispiel,



Hinweisleuchte ON

Hinweisleuchte OFF

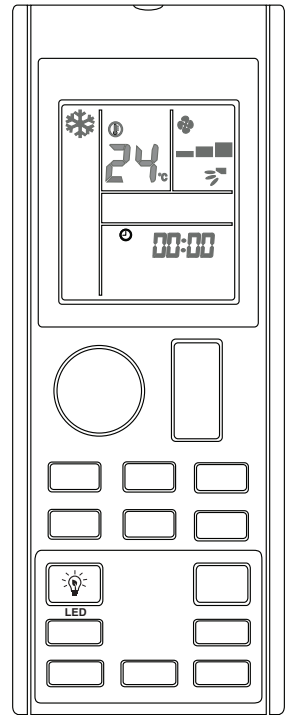

■ Notizen zur Hinweisanzeige der Inneneinheit

.....
Für Betriebsmodus-Statushinweisanzeige:

- COOL-Modus: Hellblau
 - HEAT-Modus: Rot
 - FAN-Modus: Gelb
-

TIMER-Betriebsmodus

■ Wie Sie den OFF TIMER-Betrieb verwenden

- Stellen Sie sicher, dass die Uhrzeiteinstellung auf die aktuelle Uhrzeit eingestellt wird (siehe Verfahren zum Einstellen der Uhr in Vorbereitung vor einem Betrieb).

1. Drücken Sie die -Taste.

- OFF  wird auf dem LCD angezeigt.

2. Drücken Sie , um die Einstellung für den Ausschaltzeitgeber einzustellen.

- Stellen Sie die gewünschte Ausschaltzeit ein, indem Sie kontinuierlich die OFF TIMER-Taste drücken.

■ Den OFF TIMER-Betrieb abbrechen

3. Drücken Sie die -Taste, um den OFF TIMER abzubrechen.

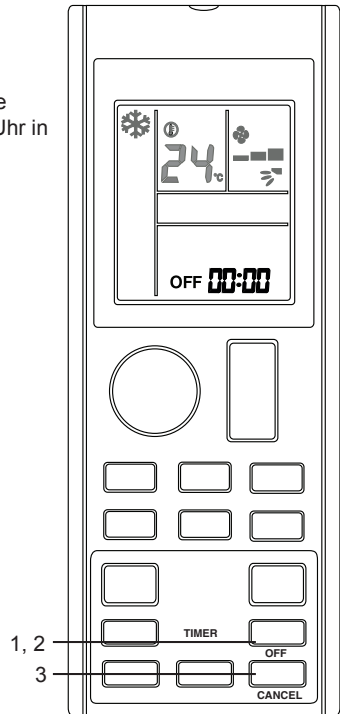

■ Wie Sie den ON TIMER-Betrieb verwenden

- Stellen Sie sicher, dass die Uhrzeiteinstellung auf die aktuelle Uhrzeit eingestellt wird (siehe Verfahren zum Einstellen der Uhr in Vorbereitung vor einem Betrieb).

1. Drücken Sie die -Taste.

- ON  wird auf dem LCD angezeigt.

2. Drücken Sie , um die Einstellung für den Einschaltzeitgeber einzustellen.

- Stellen Sie die gewünschte Ausschaltzeit ein, indem Sie kontinuierlich die **ON TIMER**-Taste drücken. Falls der Zeitgeber auf 7.30 Uhr eingestellt ist, schaltet sich die Klimaanlage um genau 7.30 Uhr ein.

1, 2
3

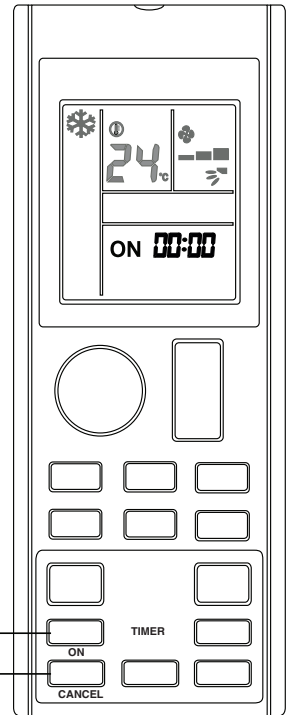

■ Den ON TIMER-Betrieb abbrechen

3. Drücken Sie die -Taste, um den ON TIMER abzubrechen.

■ Notizen zur TIMER-Einstellung

- Die ON TIMER-Einstellung verwendet das identische Segment der CLOCK-Einstellung auf der LCD-Anzeige.
- Auf dem LCD wird die TIMER-Einstellung nur dann angezeigt, falls ON TIMER und/oder OFF TIMER eingestellt sind.
- Die TIMER-Einstellung wird automatisch beendet, nachdem für 3 Sekunden keine Taste gedrückt wird.

Fehlerdiagnose

■ Wie Sie die Fehlercodediagnose durchführen

1. Halten Sie die  oder die -Taste für 5 Sekunden gedrückt.

•  blinkt.

2. Drücken Sie  oder , um den Fehlercode zu prüfen.

• Drücken Sie wiederholt auf die Taste, bis von der Inneneinheit ein langer „Signalton“ ertönt.

■ Wie Sie die Fehlercodediagnose verlassen

3. Halten Sie die  oder die -Taste für 5 Sekunden gedrückt.

• Die Codeanzeige wird abgebrochen, nachdem die Taste für 1 Minute nicht gedrückt wird.

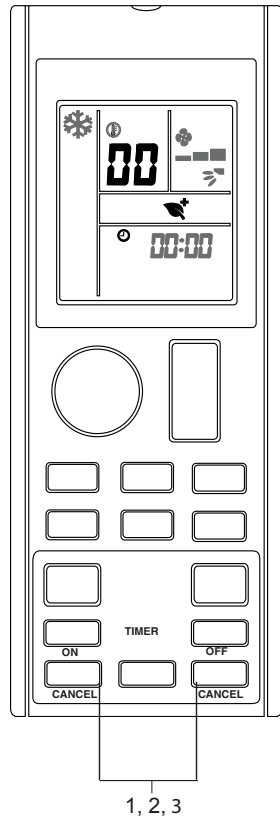

■ Hinweis

- Ein kurzer „Signalton“ und zwei aufeinander folgende „Signaltöne“ von der Inneneinheit zeigen einen Fehlercode an, der nicht auf eine fehlende Übereinstimmung zurückzuführen ist.
- Einem Benutzer ist es untersagt, die Klimaanlage zu reparieren oder zu modifizieren, da jede unsachgemäße Vorgehensweise zu einem elektrischen Schlag oder zu Feuer führen kann.
- Wenden Sie sich im Falle eines Defekts der Klimaanlage an das Wartungspersonal.

■ Fehlercodedefinition

Fehlercode	Bedeutung
00	Normal
A1	Innenraum-PCB-Fehler
A3	Ablaufpumpe abnormal
A5	Gefrierschutzmittel
A6	Innenraumlüftermotor abnormal
AH	Elektrischer Luftfilter abnormal
C4	Innenraumwärmetauscher (1) Thermistor kurzgeschlossen/offen
C5	Innenraumwärmetauscher (2) Thermistor kurzgeschlossen/offen
C7	Lamellenbegrenzungsschalterfehler
C9	Innenraumthermistor kurzgeschlossen/offen
E1	Außenbereich-PCB-Fehler
E3	Hochdruckschutz
E4	Niederdruckschutz
E5	Kompressormotorsperre/Kompressorüberlastung
E6	Kompressor-Startfehler
E7	Außenbereich-DC-Lüftermotorsperre
E8	Wechselstrom-Überstrom
E9	EXV-Fehler
EA	Fehler am 4-Wege-Ventil
F3	Überlauf des Abflussrohrs überhitzt
F6	Wärmetauscher überhitzt
H0	Systemfehler am Kompressorsensor
H3	Fehler am Hochdruckschalter
H6	Kompressor-Feedback-Erkennungsfehler
H7	Lüftermotor-Überlast / -Überstrom / Sensor abnormal
H8	Fehler am Wechselstromsensor

Fehlercode	Bedeutung
H9	Außenbereichthermistor kurzgeschlossen/offen
J1	Fehler am Drucksensor
J3	Kompressor-Abflussrohrthermistor kurzgeschlossen / offen / falsch positioniert
J5	Saugrohrthermistor kurzgeschlossen / offen
J6	Außenbereichwärmetauscher Thermistor kurzgeschlossen / offen
J7	Unterkühlung-Wärmetauscher Thermistor kurzgeschlossen / offen
J8	Flüssigkeitsleitungthermistor kurzgeschlossen / offen
J9	Gasleitungthermistor kurzgeschlossen / offen
L1	Außenbereich-PCB-Inverterfehler
L3	Außenbereichssteuerbox überhitzt
L4	Kühlkörper überhitzt
L5	IPM-Fehler / IGBT-Fehler
L8	Überstrom am Inverter-Kompressor
L9	Kompressor-Überstromschutz
LC	Kommunikationsfehler (Außenbereichsregel-PCB und Inverter-PCB)
P1	Offene Phasen- oder Spannungsunsymmetrie
P4	Kühlkörperthermistor kurzgeschlossen / offen
PJ	Fehler bei der Kapazitätseinstellung
U0	Ungenügende Gasmenge
U2	Gleichspannung liegt außerhalb des zulässigen Bereichs
U4	Kommunikationsfehler
U7	Kommunikationsfehler (Außenbereichsregel-PCB und IPM-PCB)
UA	Installationsfehler
UF	Rohrleitung und Verkabelung stimmen nicht überein / falsche Verkabelung / zu geringe Gasmenge
UH	Frostschutzmittel (andere Räume)

■ **Hinweis**

.....
 Nach dem Herstellen einer Verbindung zum drahtlosen LAN-Adapter haben die Einstellungen der Fernbedienung Vorrang vor der WLAN-Apps-Einstellung.

Pflege und Reinigung

VORSICHTSHINWEIS

- Stellen Sie vor der Reinigung sicher, dass der Betrieb angehalten wird und schalten Sie den Leistungsschalter aus.
- Berühren Sie nicht die Aluminiumlamellen der Inneneinheit. Eine Berührung dieser Teile kann eine Verletzung nach sich ziehen.
- Vermeiden Sie einen direkten Kontakt von Reinigungsmitteln mit Kunststoffteilen. Dies kann dazu führen, dass sich entsprechende Kunststoffteile infolge chemischer Reaktionen verformen.

■ Kurzübersicht

Zu reinigende Teile

Frontblende

- Wischen Sie diese mit einem weichen, feuchten Tuch ab.
- Ein neutrales Reinigungsmittel ist zu verwenden.

Falls verschmutzt



Luftfilter

- Filter absaugen oder waschen.

Alle 2 Wochen einmal

Inneneinheit, Außeneinheit und Fernbedienung

- Wischen Sie diese mit einem weichen Tuch ab

Falls verschmutzt

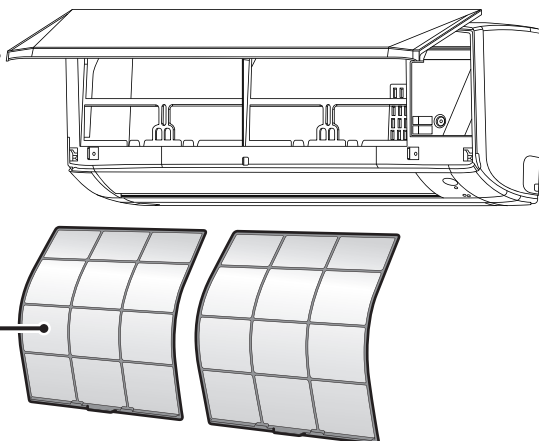

Hinweis

.....
Verwenden Sie zum Reinigen keines der folgenden Dinge:

- Wasser heißer als 40°C/104°F
 - Sich verflüchtende Flüssigkeiten, wie z.B. Benzol, Benzin und Verdüner
 - Poliermittel
 - Grobe Materialien wie z.B. eine Scheuerbürste
-

Luftfilter

1. Herausziehen der Luftfilter.

- Öffnen Sie die Frontblende
- Drücken Sie die Filterlasche in der Mitte jedes Luftfilters etwas nach oben und ziehen Sie sie anschließend nach unten.

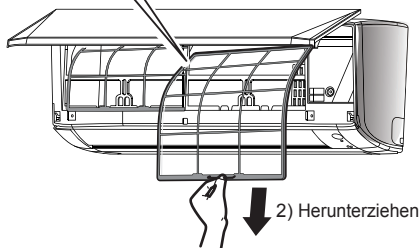
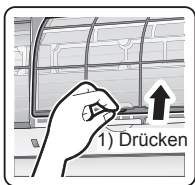

2. Sie können die Luftfilter mit Wasser oder mit einem Staubsauger reinigen.

- Es wird empfohlen, die Luftfilter alle 2 Wochen zu reinigen.

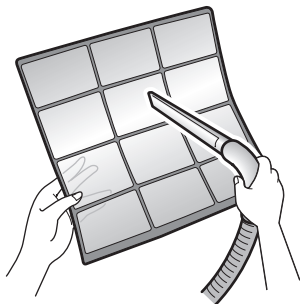

Falls sich der Staub nicht leicht lösen lässt

- Waschen Sie die Luftfilter mit neutralem Reinigungsmittel, welches mit lauwarmem Wasser verdünnt wurde, und lassen Sie sie anschließend im Schatten trocknen.
- Achten Sie darauf, den Titan-Apatit-Desodorierungsfilter zu entfernen. Siehe „Titan-Apatit-Desodorierungsfilter“ auf der folgenden Seite.



3. Befestigen Sie die Filter in ihrer vorherigen Position, und schließen Sie bedächtig die Frontblende.

- Drücken Sie die Frontblende an beiden Seiten und in der Mitte.

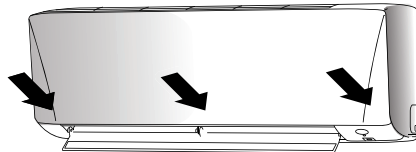

* Das Aussehen der Inneneinheit kann bei einigen Modellen abweichen.

VORSICHTSHINWEIS

- Berühren Sie die Aluminiumlamellen nicht mit der bloßen Hand während Sie den Filter ein- oder ausbauen.

■ Titan-Apatit-Desodorierungsfilter

Der Titan-Apatit-Desodorierungsfilter kann unter Verwendung von Wasser alle 6 Monate gereinigt werden. Ein Austausch alle 3 Jahre wird empfohlen.

1. Herausnehmen des Titan-Apatit-Desodorierungsfilters

- Öffnen Sie die Frontblende und ziehen Sie den Luftfilter heraus.
- Entfernen Sie den Titan-Apatit-Desodorierungsfilter von der Rückseite des Luftfilters.

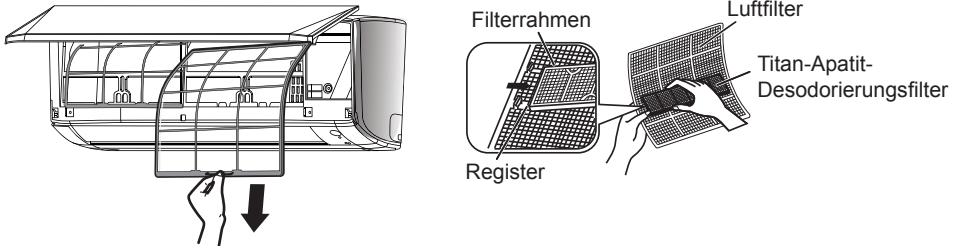

2. Reinigen oder ersetzen Sie den Titan-Apatit-Desodorierungsfilter.

[Wartung]

2-1 Staubsaugen und in lauwarmem oder kaltem Wasser für 10 bis 15 Minuten einweichen, sollte er stark verschmutzt sein.

2-2 Nach dem Waschen muss das restliche Wasser abgeschüttelt werden und im Schatten trocknen lassen.



[Ersatz]

Entfernen Sie den Filter von der Rückseite des Luftfilters.

- Entsorgen Sie den alten Filter als nicht brennbaren Abfall.

3. Befestigen Sie die Filter in ihrer vorherigen Position, und schließen Sie die Frontblende.

- Drücken Sie die Frontblende an beiden Seiten und in der Mitte.

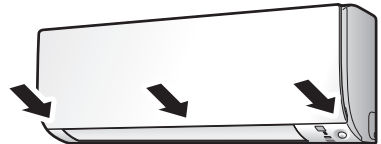

*Das Aussehen der Inneneinheit kann bei einigen Modellen abweichen.

Wie Sie die Frontblende öffnen

1. Öffnen Sie die Frontblende.

- Halten Sie die Blende an den Aussparungen an der Haupteinheit (2 Aussparungen rechts und links) und heben Sie sie an bis sie anschlägt.

2. Frontblende entfernen.

- Während Sie die Frontblende weiter anheben, schieben Sie sie nach rechts und ziehen Sie sie zur Vorderseite. Der linke rotierende Schaft ist gelöst. Schieben Sie den rechten Drehschaft nach links und ziehen Sie ihn zur Vorderseite, um ihn zu entfernen.

3. Frontblende befestigen.

- Richten Sie den rechten und linken Drehschaft der Frontblende auf die Nuten aus und drücken Sie sie vollständig hinein.
- Schließen Sie vorsichtig die Frontblende. (Drücken Sie beide Enden und die Mitte der Frontblende.)

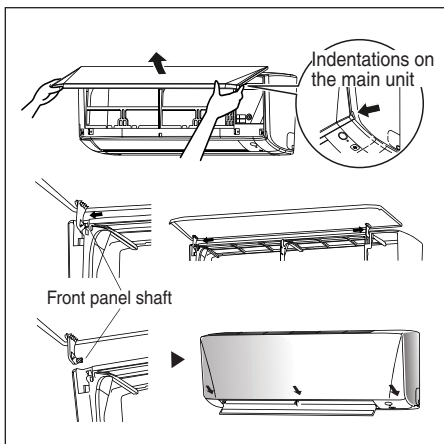

VORSICHTSHINWEIS

- Berühren Sie nicht die Metallteile der Inneneinheit. Dies kann zu Verletzungen führen.
- Unterstützen Sie beim Entfernen oder Anbringen der Frontblende die Frontblende mit der Hand, damit sie nicht herunterfällt.
- Verwenden Sie für die Reinigung kein Wasser, das heißer als 40°C ist, weder Benzol, Benzin, Verdünnern noch andere flüchtige Öle, Poliermittel, Schrubbbürsten oder sonstige Handutensilien.
- Vergewissern Sie sich nach der Reinigung, dass die Frontblende sorgfältig befestigt ist.

Sollte die Einheit für einen längeren Zeitraum nicht benutzt werden

Betreiben Sie die Einheit für 2 Stunden mit der folgenden Einstellung.

Betriebsart: Kühlen
Temperatur: 30°C/86°F

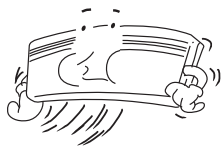

Netzstecker entfernen. Sollten Sie für Ihr Gerät einen unabhängigen Stromkreis verwenden, müssen Sie diesen Stromkreis unterbrechen. Entfernen Sie die Batterien aus der Fernbedienung.

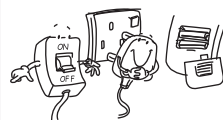

FEHLERSUCHE

Bei Fragen hinsichtlich Ersatzteilen wenden Sie sich bitte an Ihren autorisierten Händler. Sollten Sie eine Fehlfunktion des Klimageräts feststellen, schalten Sie die Stromversorgung des Geräts sofort aus. Überprüfen Sie die folgenden Hinweise zu Fehlerbedingungen und Ursachen, um einige einfache Tipps zur Fehlersuche zu erhalten.

Fehler	Ursachen / Maßnahmen
1. Der Kompressorbetrieb beginnt erst 3 Minuten nach dem Start des Klimageräts.	– dies ist ein Schutz gegen häufiges Starten. Warten Sie 3 bis 4 Minuten, um den Kompressor erneut in Betrieb zu nehmen.
2. Das Klimagerät funktioniert nicht.	<ul style="list-style-type: none"> – Stromausfall oder eine Sicherung muss ersetzt werden. – Der Netzstecker ist ausgesteckt. – Es ist möglich, dass Ihr Verzögerungszeitgeber falsch eingestellt wurde. – Sollte der Fehler nach all diesen Überprüfungen bestehen bleiben, wenden Sie sich bitte an den Installateur des Klimageräts.
3. Der Luftstrom ist zu gering.	<ul style="list-style-type: none"> – Der Luftfilter ist verschmutzt. – Türen oder Fenster sind geöffnet. – Die Luftansaugung bzw. -abgabe ist verstopft. – Die regulierte Temperatur wurde nicht hoch genug eingestellt.
4. Der Abluftstrom hat einen schlechten Geruch.	– Gerüche können durch Zigaretten, Rauchpartikel, Parfüm usw. verursacht werden, die an der Spule haften bleiben können.
5. Kondensation hat sich am vorderen Luftgitter der Inneneinheit niedergeschlagen.	<ul style="list-style-type: none"> – Dies wird durch eine vorhandene Luftfeuchtigkeit nach längerer Betriebsdauer verursacht. – Die eingestellte Temperatur ist zu niedrig, erhöhen Sie die Temperatureinstellung und betreiben Sie das Gerät mit hoher Lüfterdrehzahl.
6. Es strömt Wasser aus dem Klimagerät.	– Gerät ausschalten und Händler verständigen.

Sollte der Fehler weiter fortbestehen, wenden Sie sich bitte an Ihren örtlichen Händler / Kundendienst.

CONTENIDOS

LEER ANTES DE LA OPERACIÓN

Precauciones de seguridad	2
Descripción General Del Mando A Distancia	6
Preparación antes de la operación	7

FUNCIONAMIENTO

Funcionamiento AUTO · COOL · DRY · FAN · HEAT	10
Ajuste de la dirección del flujo de aire	13
Funcionamiento ECO+	14
Funcionamiento SLEEP	15
Funcionamiento POWERFUL	16
Funcionamiento QUIET	17
Funcionamiento LED	18
Funcionamiento TIMER	19
Diagnóstico erróneo	21

CUIDADO Y LIMPIEZA 24

RESOLUCIÓN DE PROBLEMAS 28

Nota:

Las ilustraciones que se muestran en este manual son solo para facilitar la explicación al usuario. Pueden diferir de la máquina real. Están sujetas a cambios sin previo aviso. Para el desarrollo de futuros productos.

Precauciones de seguridad



Lea atentamente las precauciones en este manual antes de utilizar la unidad.



Este aparato está lleno con R32.

- Después de leer, guarde este manual en un lugar adecuado para que pueda consultarlo cuando sea necesario. Si el equipo se entrega a un nuevo usuario, asegúrese de proporcionarle también el manual.
- Guarde este manual donde el operador pueda encontrarlos fácilmente.
- Lea atentamente todas las precauciones de seguridad en este manual antes de utilizar la unidad.
- Por razones de seguridad, el operador debe leer atentamente las siguientes precauciones.
- Las precauciones aquí descritas están clasificadas como ADVERTENCIA y PRECAUCIÓN. Ambos contienen información importante sobre la seguridad. Asegúrese de cumplir todas las precauciones.



ADVERTENCIA

No seguir estas instrucciones correctamente puede provocar lesiones personales o la muerte.



PRECAUCIÓN

El incumplimiento de estas instrucciones puede provocar daños materiales o lesiones personales, que pueden ser graves según las circunstancias.



Nunca lo intente.



Asegúrese de seguir las instrucciones.



Asegúrese de establecer una conexión a tierra.



Nunca moje el aire acondicionado ni el mando a distancia.



Nunca toque el aire acondicionado ni el mando a distancia con las manos mojadas.



ADVERTENCIA

- El aparato debe almacenarse en una habitación sin fuentes de ignición de funcionamiento continuo (por ejemplo: llamas abiertas, un aparato de gas en funcionamiento o un calentador eléctrico en funcionamiento).
- No perfore o queme.
- Tenga en cuenta que los refrigerantes pueden no oler.
- Para evitar incendios, explosiones o lesiones, no utilice la unidad cuando se detecten gases inflamables o corrosivos cerca de la unidad.
- No es bueno para la salud exponer su cuerpo al flujo de aire durante mucho tiempo.
- No coloque objetos, incluyendo varillas, sus dedos, etc., en la entrada o salida de aire. El mal funcionamiento del producto o los daños por lesiones pueden deberse al contacto con las aspas del ventilador de alta velocidad del aire acondicionado.
- No intente reparar, desmontar, reinstalar o modificar el aire acondicionado, ya que esto podría provocar fugas de agua, descargas eléctricas o riesgos de incendio.
- No intente instalar o reparar el aire acondicionado usted mismo. Una mala mano de obra puede provocar fugas de agua, descargas eléctricas o riesgos de incendio. Contacte con su distribuidor local o personal cualificado para realizar trabajos de instalación y mantenimiento.
- No use aerosoles inflamables cerca del aire acondicionado, ya que podría producirse un incendio.
- No coloque artículos inflamables, como aerosoles, a menos de 1 metro de la salida de aire.
- Las latas de aerosoles pueden explotar como resultado del aire caliente de las unidades interiores o exteriores.
- Cuando el aire acondicionado no funciona correctamente (emite un olor a quemado, etc.) apague la unidad y contacte con su distribuidor local. La operación continua bajo tales circunstancias puede resultar en una falla, descargas eléctricas o riesgos de incendio.
- No utilice un refrigerante que no sea el indicado en la unidad exterior (R32) al instalar, mover o reparar. El uso de otro refrigerante puede causar problemas o daños a la unidad y lesiones personales.



- El refrigerante usado en el aire acondicionado es seguro. Si bien no deberían producirse fugas, si por alguna razón se produce una fuga de refrigerante en la habitación, asegúrese de que no entre en contacto con las llamas de los calentadores de gas, los calentadores de queroseno o la gama de gases. 
- Si el aire acondicionado no se está enfriando adecuadamente, es posible que el refrigerante tenga fugas, así que llame a su distribuidor. Cuando realice las reparaciones que acompañan a la adición de refrigerante, verifique el contenido de las reparaciones con nuestro personal de servicio.
- No lave el aire acondicionado con agua, ya que podría provocar descargas eléctricas o incendios.
- Asegúrese de instalar un interruptor de fuga a tierra. Si no se instala un interruptor de fuga a tierra se pueden producir descargas eléctricas o incendios.
- Solo conecte el aire acondicionado al circuito de alimentación especificado. Los proveedores de energía que no sean los especificados pueden provocar descargas eléctricas, sobrecalentamiento e incendios.

- Asegúrese de conectar la unidad a tierra. No conecte a tierra la unidad a una tubería de servicio público, a un pararrayos o a un cable de tierra del teléfono. Una puesta a tierra incorrecta puede provocar descargas eléctricas. 

PRECAUCIÓN

- Tenga en cuenta que la exposición prolongada y directa al aire frío o caliente del aire acondicionado, o al aire demasiado frío o caliente puede ser perjudicial para su salud y su condición física.
- No utilice el aire acondicionado para fines distintos de aquellos para los que está destinado. No utilice el aire acondicionado para enfriar instrumentos de precisión, alimentos, plantas, animales u obras de arte, ya que esto puede afectar negativamente al rendimiento, la calidad y/o la longevidad del objeto en cuestión. 
- No exponga las plantas o animales directamente al flujo de aire de la unidad ya que esto puede causar efectos adversos.
- No coloque aparatos que produzcan llamas en lugares expuestos al flujo de aire de la unidad, ya que esto puede perjudicar la combustión del quemador.
- No bloquee las entradas ni las salidas de aire. El flujo de aire deteriorado puede resultar en un rendimiento insuficiente o problemas.
- Cuidado con el fuego en caso de fuga de refrigerante. Si el aire acondicionado no funciona correctamente, es decir, no genera aire frío o caliente, la fuga de refrigerante podría ser la causa. Consulte a su distribuidor para obtener ayuda. El refrigerante dentro del aire acondicionado es seguro y normalmente no tiene fugas. Sin embargo, en el caso de fuga, el contacto con un quemador, un calentador o una cocina desnudos puede generar gas nocivo. No use más el aire acondicionado hasta que un técnico de servicio cualificado confirme que la fuga ha sido reparada.
- No se siente ni coloque objetos sobre la unidad exterior. Tirar o dejar caer objetos puede causar lesiones.
- No coloque objetos que sean susceptibles a la humedad directamente debajo de las unidades interiores o exteriores. Bajo ciertas condiciones, la condensación en la unidad principal o en las tuberías de refrigerante, la suciedad del filtro de aire o la obstrucción del drenaje puede causar goteo, lo que puede ocasionar ensuciamiento o falla del objeto en cuestión.
- Después de un uso prolongado, verifique que el soporte de la unidad y sus montajes no estén dañados. Si se deja en una condición dañada, la unidad puede caerse y causar lesiones.
- Para evitar lesiones, no toque la entrada de aire ni las aletas de aluminio de las unidades interiores o exteriores.
- El aparato no está diseñado para ser usado sin supervisión por niños pequeños o personas enfermas. Puede resultar en el deterioro de funciones corporales y el daño a la salud.
- Los niños deben ser supervisados para asegurarse de que no jueguen con la unidad o su mando a distancia. La operación accidental de un niño puede provocar un deterioro de las funciones corporales y dañar la salud.
- No se siente en la unidad exterior. Ponga cosas en la unidad o tire de la unidad. De lo contrario, podrían producirse accidentes, como caídas o vuelcos, lo que podría ocasionar lesiones, mal funcionamiento del producto o daños al producto.

- No golpee las unidades interiores y exteriores, ya que podría dañarse el producto.
- No coloque objetos alrededor de la unidad interior. Si lo hace, puede tener una influencia adversa en el rendimiento, la calidad del producto y la vida útil del aire acondicionado.
- Tenga cuidado de no dejar que las mascotas orinen en el aire acondicionado. La micción en el aire acondicionado puede provocar descargas eléctricas o incendios.
- No se sienta ni cuelgue en el panel de subida y bajada. El panel de subida y bajada puede caerse y provocar lesiones o un mal funcionamiento del producto.
- No balancee el panel de subida y bajada. El panel de subida y bajada puede golpear a personas u objetos, y pueden producirse lesiones o daños a la propiedad.
- No permita que los niños jueguen alrededor del panel de subida y bajada. Puede resultar en lesiones o daños a la propiedad.
- No tire de los cables. Los cables pueden estar rotos y el panel de subida y bajada pueden caerse y provocar lesiones o daños a la propiedad.
- No ubique obstáculos en el recorrido de subida y bajada. El panel de subida y bajada puede caer y provocar lesiones o daños a la propiedad.
- No doble ni dañe los cables. Los cables pueden estar rotos y el panel de subida y bajada pueden caerse y provocar lesiones o daños a la propiedad.
- No coloque objetos en el panel de subida y bajada, ya que podría producirse un funcionamiento defectuoso.
- No utilice una base inestable en el momento de operar o mantener el aire acondicionado, ya que podría caerse o lastimarse.
- Coloque el mando a distancia en lugares fuera del alcance de los niños. El funcionamiento incorrecto del mando a distancia puede provocar lesiones.

- Para evitar el agotamiento de oxígeno, asegúrese de que la habitación esté adecuadamente ventilada si se utilizan equipos como un quemador junto con el aire acondicionado. 
- Antes de limpiar, asegúrese de detener el funcionamiento de la unidad, apague el disyuntor o retire el cable de alimentación.
- De lo contrario, podrían producirse descargas eléctricas y lesiones.
- No conecte el aire acondicionado a una fuente de alimentación diferente a la especificada. Puede causar problemas o incendios.
- Según el entorno, debe instalarse un interruptor de fuga a tierra. La falta de un interruptor de fuga a tierra puede provocar descargas eléctricas.
- Disponga la manguera de drenaje para asegurar un drenaje suave. El drenaje incompleto puede causar la humedad del edificio, muebles, etc.
- No coloque objetos cerca de la unidad exterior y no deje que se acumulen hojas y otros desechos alrededor de la unidad.
- Las hojas son un semillero para animales pequeños que pueden entrar en la unidad. Una vez en la unidad, estos animales pueden causar un mal funcionamiento, humo o fuego al contactar con partes eléctricas.

- Para evitar descargas eléctricas, no opere con las manos mojadas. 

- No lave la unidad interior con agua en exceso; use solo un paño ligeramente mojado.
- No coloque objetos como recipientes que contengan agua o cualquier otra cosa encima de la unidad. El agua puede penetrar en la unidad y degradar los aislamientos eléctricos, provocando una descarga eléctrica. 

Lugar de instalación.

- Para instalar el aire acondicionado en los siguientes tipos de entornos, consulte al distribuidor.
 - Lugares con un ambiente aceitoso o donde se produzca vapor u hollín.
 - Ambiente salado como las zonas costeras.
 - Lugares donde se produce gas de sulfuro, tales como aguas termales.
 - Lugares donde la nieve pueda bloquear la unidad exterior.
 - La unidad interior está al menos a 1m de distancia de cualquier televisor o equipo de radio (la unidad puede causar interferencia con la imagen o el sonido).
 - El drenaje de la unidad exterior debe descargarse a un lugar de buen drenaje.

Considera la molestia de tus vecinos por los ruidos.

- También preste atención al ruido de funcionamiento.
 - Seleccione los siguientes tipos de ubicación:
 - A. Un lugar que puede soportar suficientemente el peso del aire acondicionado con menos ruidos y vibraciones.
 - B. Un lugar donde el flujo de aire caliente de la salida de aire de la unidad exterior y el ruido de funcionamiento no causen molestias a los vecinos.
 - Asegúrese de que no haya obstrucciones cerca de la salida de aire de la unidad exterior.
 - Las obstrucciones pueden provocar un rendimiento deficiente y un aumento del ruido de funcionamiento. Si se produce un ruido anormal, consulte a su distribuidor.

Trabajo eléctrico.

- Para la fuente de alimentación, asegúrese de usar un circuito de alimentación separado dedicado al aire acondicionado.

Reubicación del sistema.

- Consulte a su distribuidor Daikin sobre remodelación y reubicación.

La nota es válida solo para Turquía: La vida útil de nuestros productos es de diez (10) años.

DESCRIPCIÓN GENERAL DEL MANDO A DISTANCIA

Pantalla (LCD)

- Mostrar la configuración actual.
(Esta ilustración muestra la visualización completa del panel LCD, incluidas las funciones solo para los modelos de mando a distancia aplicables).

Botón de ON/OFF

- Iniciar/detener la operación.

Botón de FAN

- Cambia la velocidad de funcionamiento del ventilador.

Botón de QUIET

- Activar/desactivar la función de QUIET.

Botón de modo

- Cambiar entre los modos de funcionamiento disponibles.

Botón de LED

- Cambiar la pantalla de indicación.

Botón de temporizador de ON

- Activa/desactiva y cambia la configuración del temporizador de ON.

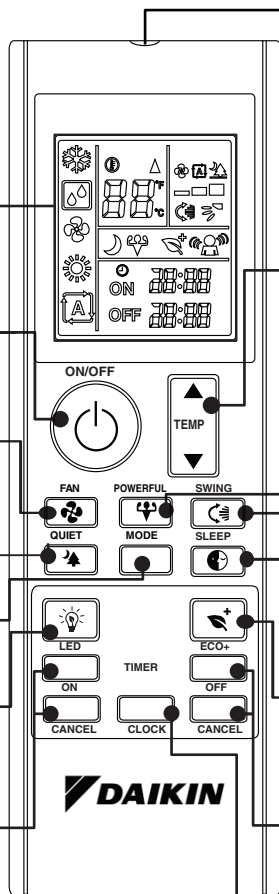

Transmisor de señal de infrarrojos

- Para habilitar la transmisión de la señal, dirija el transmisor a la unidad interior.
- Tenga en cuenta que en una condición en la que exista un obstáculo que bloquee el transmisor y la unidad interior, la transmisión de la señal podría no tener éxito.

Botón de ajuste de temperatura

- Aumente/disminuya el ajuste de temperatura.

Botón de POWERFUL

- Activar/desactivar la función de POWERFUL.

Botón de UP-DOWN SWING

- Dirigir el flujo de aire en dirección arriba-abajo.

Botón de SLEEP

- Activar/desactivar la función de SLEEP.

Botón de ECO+

- Activar/desactivar la función de ECO+.

Botón de temporizador de OFF

- Activa/desactiva y cambia la configuración del temporizador de OFF.



Botón de CLOCK

- Cambia la configuración de RTC.

Preparación antes de la operación

■ Accesorios

Se incluyen los siguientes accesorios.

Tornillo para panel de yeso	Pilas	Soporte de mando a distancia
		
2	2	1

■ Colocar las pilas

1. Retire la tapa del compartimento de las pilas en la parte posterior del mando a distancia.
2. Inserte dos pilas (LR03:AAA).
3. Coloque la tapa del compartimento de las pilas como antes.

Requisitos para su eliminación



Las pilas suministradas con el controlador están marcadas con este símbolo. Esto significa que las pilas no deben mezclarse con la basura doméstica sin clasificar. Si se imprime un símbolo químico debajo del símbolo, este símbolo químico significa que la batería contiene un metal pesado por encima de una cierta concentración. Los posibles símbolos químicos son:

■ Pb: plomo (> 0,004%)

Las pilas de desecho deben tratarse en un centro de tratamiento especializado para su reutilización. Garantizando la eliminación correcta, ayudará a evitar posibles consecuencias negativas para el medio ambiente y la salud humana. Contacte con su autoridad local para obtener más información.

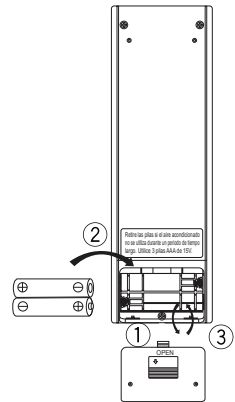

■ Sobre las pilas

- Retire las pilas del mando a distancia si el aire acondicionado no se va a utilizar durante un período prolongado de tiempo.
- Al reemplazar las pilas, se recomienda reemplazar ambas pilas junto con pilas del mismo tipo.
- Las pilas deben reemplazarse una vez al año. Sin embargo, si la pantalla del mando a distancia ha comenzado a desvanecerse o si se observa una degradación notable en el rendimiento, reemplace ambas pilas con nuevas pilas AAA:LR03.
- Las pilas adjuntas se proporcionan para el uso inicial del aire acondicionado. El período de uso de estas pilas depende de la fecha de fabricación del aire acondicionado.

Preparación antes de la operación

■ Para operar el mando a distancia

- Apunte con el transmisor del mando a distancia hacia el receptor de la unidad interior.
- Asegúrese de que no haya obstrucciones, como una cortina, entre la unidad interior y el mando a distancia, ya que no se transmitirá la señal.
- La distancia máxima para una comunicación exitosa es de aproximadamente 7m.

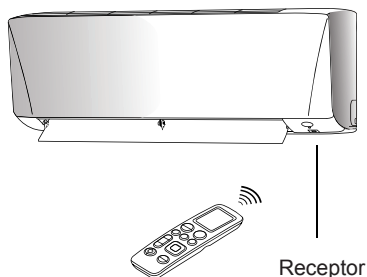

■ Para fijar el soporte del mando a distancia en la pared.

1. Elija una ubicación donde la señal pueda llegar a la unidad.
2. Fije el soporte en una pared, pilar o etc. con los tornillos suministrados con el soporte.
3. Coloque el mando a distancia en el soporte.

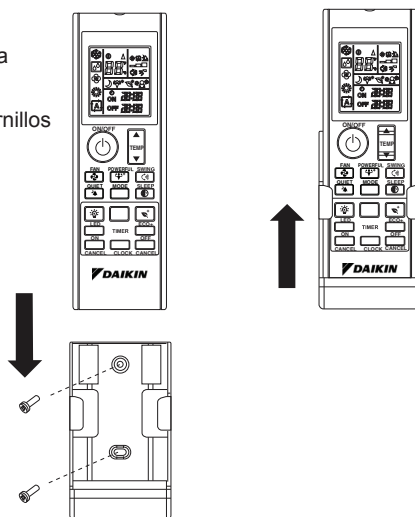

■ Sobre el mando a distancia

- No deje caer ni moje el mando a distancia.
- Nunca exponga el mando a distancia bajo la luz solar directa.
- El polvo en la cubierta de la lente del transmisor reducirá la sensibilidad.
- La comunicación de la señal puede verse afectada si el aire acondicionado se está instalando cerca de una lámpara fluorescente de tipo de arranque electrónico (como una lámpara de tipo inversor) en la habitación.

Preparación antes de la operación

■ Ajuste del reloj

1. Mantenga presionado el botón CLOCK para ajustar la hora del reloj.

• [⊙]00:00 parpadea.

• Por ejemplo, la hora actual es a las 8 de la mañana, se mostrará [⊙]08:00

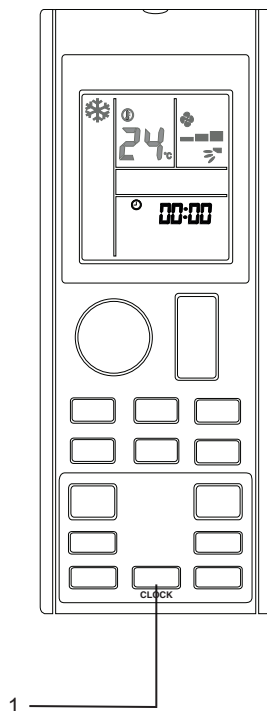

■ Nota

• El mando a distancia se encuentra automáticamente en el modo de ajuste del reloj al insertar la pila. Se recomienda a los usuarios que completen la configuración del reloj antes de la operación.

Funcionamiento AUTO • COOL • DRY • FAN • HEAT

■ Inicio de la operación

1. Presione el botón  para iniciar la operación de la unidad.

2. Presione el botón **MODE** para elegir el modo de operación deseado.

• Cada vez que presiona el botón avanza el modo de operación disponible en la siguiente secuencia:

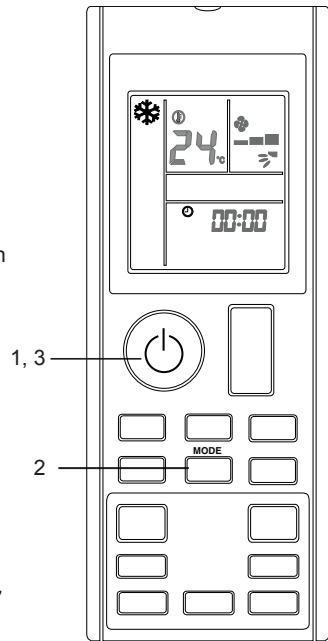
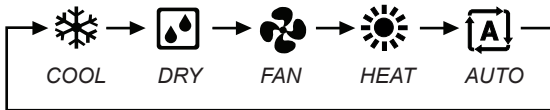

■ Parada de la operación

3. Presione el botón  nuevamente para detener la operación de la unidad.

• Nota

Modo de funcionamiento	Descripción
COOL	El aire acondicionado enfría la habitación liberando el calor a la unidad exterior.
DRY	El aire acondicionado funciona para controlar la humedad de la habitación al regular la velocidad del ventilador de la unidad interior. Por lo tanto, el ajuste manual de la velocidad del ventilador en modo DRY no está disponible.
FAN	La unidad interior del aire acondicionado funcionará solo en el ventilador.
HEAT	El aire acondicionado calienta una habitación para que sea el punto de ajuste de temperatura.
AUTO	El aire acondicionado enfría o calienta una habitación hasta el punto de ajuste de temperatura. Cambia automáticamente entre refrigeración y calefacción si es necesario.

■ Notas sobre las condiciones de funcionamiento

- El aire acondicionado siempre consumirá una pequeña cantidad de electricidad incluso en modo de espera.
- Asegúrese de que la fuente de alimentación/disyuntor esté apagado si el aire acondicionado no se va a utilizar durante un período de tiempo prolongado.

■ Cambio del ajuste de temperatura

4. Presione el botón.

- Los segmentos de temperatura en la pantalla LCD cambiarán cada vez que se presione el botón ▲ o ▼.

Modo de funcionamiento	COOL	HEAT	AUTO	DRY & FAN
Establezca el rango de temperatura	18°C - 32°C	10°C - 30°C	18°C - 30°C	No aplicable

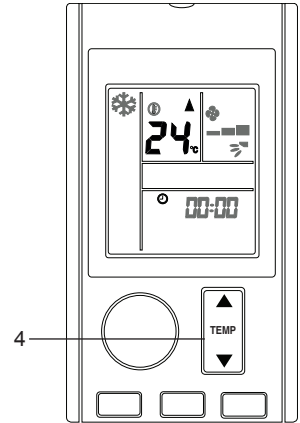

- Presione simultáneamente en ▲ y ▼ para cambiar la unidad de visualización de temperatura en Celsius (°C) o Fahrenheit (°F).

• Por ejemplo, ① 24_{°C} ➡ ① 76_{°F}

■ Consejos para el ahorro de energía

- Mantiene el ajuste de temperatura en un nivel moderado (no enfríe demasiado la habitación).
- Limpie los filtros de aire para evitar obstrucciones que podrían contribuir a un funcionamiento ineficiente y al desperdicio de energía.

** Recomendado para limpiar el filtro una vez cada 2 semanas para usuarios regulares.

■ Cambio de la configuración de la velocidad del ventilador

5. Presione el botón.

- Cada vez que presiona el botón avanza el modo de velocidad del ventilador en secuencia.
- En modo **COOL & HEAT**:

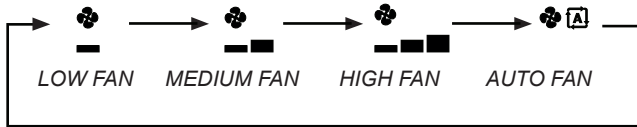

- En modo **FAN**:

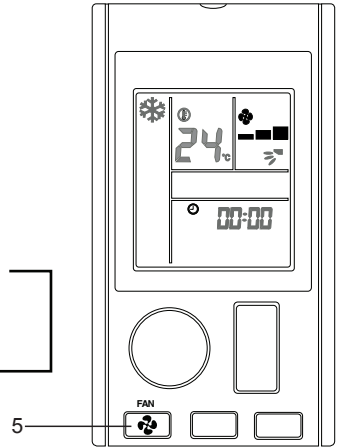

- El ajuste de velocidad del ventilador no está disponible en el modo **DRY**.

■ Notas sobre el ajuste de la velocidad del ventilador

- Cuando la velocidad del ventilador se establece en AUTO, la velocidad del flujo de aire se ajustará automáticamente en función de la temperatura ambiente y la configuración de temperatura seleccionada por el usuario.
- El efecto de enfriamiento y calentamiento se verá afectado a un menor caudal de aire.

Ajuste de la dirección del flujo de aire

■ Cambio del flujo de aire en dirección arriba-abajo (balanceo UP-DOWN)

1. Presione  el botón.

- Distribución del aire en una dirección específica, presione el botón  y espere hasta que la rejilla se mueva en la dirección deseada y presione el botón una vez más.

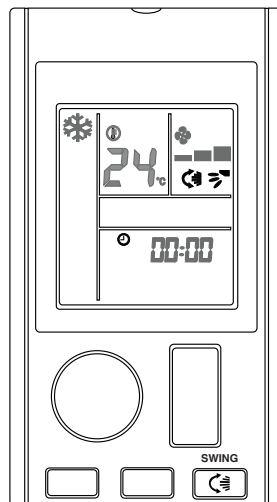

Funcionamiento ECO+

■ Para iniciar la operación ECO+

1. Presione  el botón.

-  se mostrará en la pantalla LCD.

■ Para cancelar la operación ECO+

2. Presione  el botón.

-  desaparecerá de la pantalla LCD. La configuración anterior utilizada antes de la operación ECO+ se reanudará.

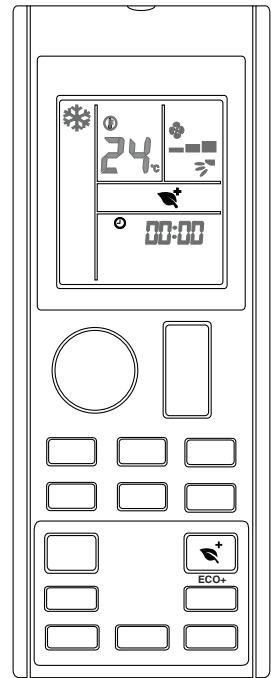

■ Notas sobre la operación ECO+

-
- Esta operación ajusta la condición de operación al nivel de ahorro de energía al limitar el consumo máximo de energía de la unidad de aire acondicionado.
 - La operación ECO+ se detendrá si se activa la operación de SLEEP.
 - ECO+ solo está disponible en modo COOL y HEAT.
-

Funcionamiento SLEEP

■ Para iniciar la operación SLEEP

1. Presione  el botón.

-  se mostrará en la pantalla LCD.
- Las luces de indicación LED de la unidad se atenuarán.

■ Para cancelar la operación SLEEP

2. Presione  el botón.

-  desaparecerá de la pantalla LCD. La configuración anterior utilizada antes de la operación SLEEP se reanuda.

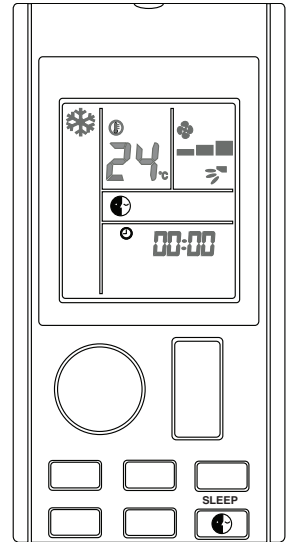

■ Notas sobre la operación SLEEP

- Esta operación ajusta automáticamente la temperatura establecida del aire acondicionado para proporcionar un ambiente cómodo para dormir.

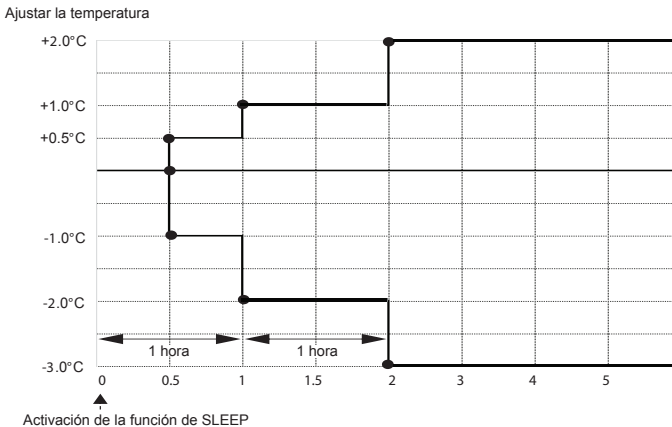

- SLEEP solo está disponible en modo COOL, HEAT y AUTO.
- La operación SLEEP se detendrá si se activa la operación de ECO+.

Funcionamiento POWERFUL

■ Para iniciar la operación POWERFUL

1. Presione  el botón.

-  se mostrará en la pantalla LCD.
- La operación POWERFUL termina en 20 minutos. La configuración anterior utilizada antes de la operación POWERFUL se reanuda.

■ Para cancelar la operación POWERFUL

2. Presione  el botón.

-  desaparecerá de la pantalla LCD. La configuración anterior utilizada antes de la operación POWERFUL se reanuda.

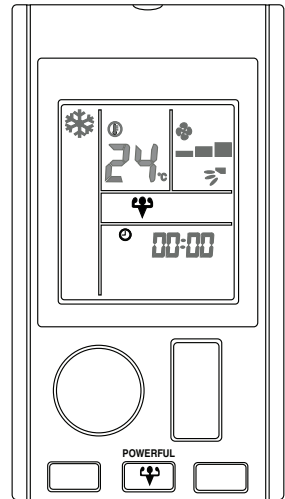

■ Notas sobre la operación POWERFUL

- Esta operación no puede funcionar con QUIET.
- En la condición en que se inicie POWERFUL, anulará temporalmente el funcionamiento de otras funciones durante 20 minutos.
- La operación POWERFUL se detendrá si se ajusta la velocidad del ventilador. Se le dará prioridad al último botón presionado.
- El sonido de funcionamiento de la unidad interior parecerá ser más alto durante la operación POWERFUL.
- La operación POWERFUL no aumentará la capacidad del aire acondicionado si el aire acondicionado ya está funcionando en su capacidad máxima.
- POWERFUL solo está disponible en modo COOL y HEAT.

Funcionamiento QUIET

■ Para iniciar la operación QUIET

1. Presione  el botón.

-  se mostrará en la pantalla LCD.

■ Para cancelar la operación QUIET

2. Presione  el botón.

-  desaparecerá de la pantalla LCD. La configuración anterior utilizada antes de la operación QUIET se reanudará.

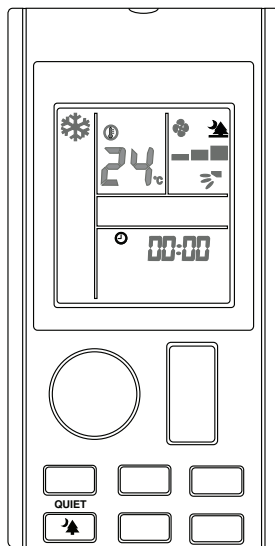

■ Notas sobre la operación QUIET

- El sonido de funcionamiento de la unidad interior aparecerá más bajo durante la operación en QUIET.
- El efecto de enfriamiento y calentamiento será menor en la operación en QUIET.
- La operación en QUIET se detendrá si se ajusta la velocidad del ventilador o si se activa la operación POWERFUL.
- Se dará prioridad al último botón presionado.
- QUIET solo está disponible en modo COOL y HEAT.

Funcionamiento LED

■ Cambio o apagado de la visualización de indicación en la unidad interior

1. Presione  el botón.

- Mantenga presionado el botón para cambiar la visualización de indicación en la unidad interior.
- Por ejemplo,

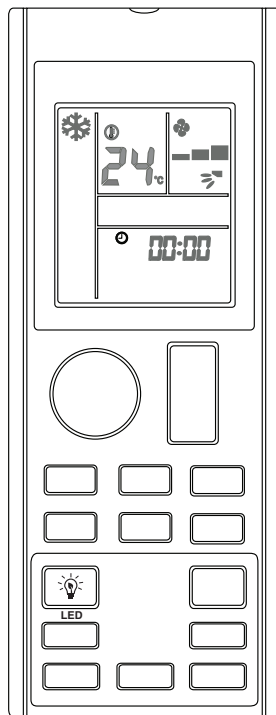
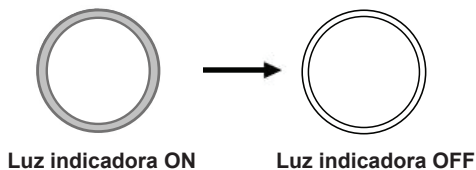

LUCES DE INDICACION LED

■ Notas sobre la pantalla de indicación de la unidad interior

.....
Para la visualización de indicación de estado del modo de funcionamiento:

- Modo COOL: Azul claro
 - Modo HEAT: Rojo
 - Modo FAN: Amarillo
-

Funcionamiento TIMER

■ Uso de la operación OFF TIMER

- Asegúrese de que la configuración del reloj esté configurada a la hora actual (consulte el método para configurar el reloj en preparación antes de la operación).

1. Presione  el botón.

- OFF **00:00** se mostrará en la pantalla LCD.

2. Presione  para establecer el ajuste del temporizador de apagado.

- Ajuste el tiempo de apagado deseado presionando el botón OFF TIMER continuamente.

■ Para cancelar la operación OFF TIMER

3. Presione el botón  para cancelar el OFF TIMER.

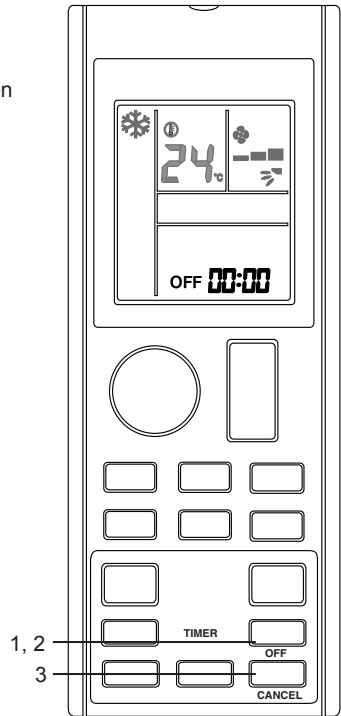

■ Uso de la operación ON TIMER

- Asegúrese de que la configuración del reloj esté configurada a la hora actual (consulte el método para configurar el reloj en preparación antes de la operación).

1. Presione  el botón.

- ON  se mostrará en la pantalla LCD.

2. Presione  para establecer la configuración del temporizador de encendido.

- Ajuste el tiempo de apagado deseado presionando el botón ON TIMER continuamente. Si el temporizador está configurado a 7.30am, el aire acondicionado se encenderá a las 7.30am en punto.

1, 2

3

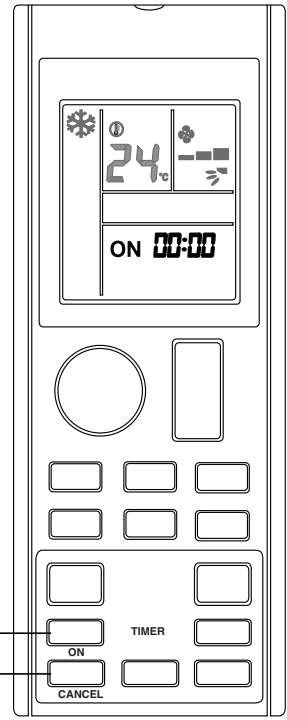

■ Para cancelar la operación ON TIMER



3. Presione el botón  para cancelar el ON TIMER.

■ Notas sobre el ajuste del TIMER

- El ajuste ON TIMER es compartir el mismo segmento con el ajuste CLOCK en la pantalla LCD.
- La pantalla LCD mostrará solo el ajuste del TIMER una vez que se haya configurado el ON TIMER y/o el OFF TIMER.
- La configuración del TIMER se cerrará automáticamente si no se pulsa ningún botón después de parpadear durante 3 segundos.

Diagnóstico erróneo

■ Realización de un diagnóstico de código de error



1. Mantenga presionado el botón  o  durante 5 segundos.

•  parpadea.

2. Presione  o  para verificar el código de error.

• Presione el botón varias veces hasta que se escuche un largo "pitido" en la unidad interior.

■ Salir del diagnóstico de código de error

3. Mantenga presionado el botón  o  durante 5 segundos.

• La visualización del código se cancelará automáticamente si no se presiona el botón durante 1 minuto.

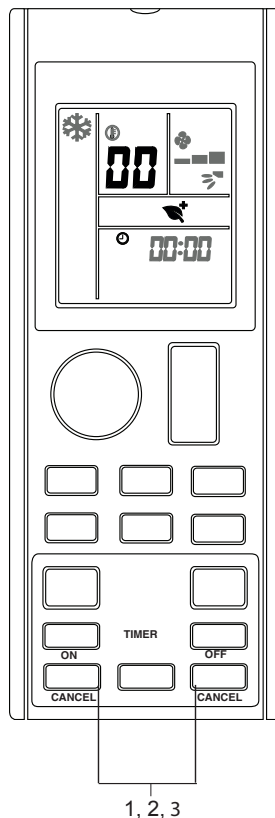

■ Nota

- Un breve "pitido" y dos recibos consecutivos de la unidad interior indican un código de error sin corrección de errores.
- El usuario no debe intentar reparar o modificar el aire acondicionado, ya que cualquier trabajo incorrecto puede provocar una descarga eléctrica o un incendio.
- Consulte con el personal de servicio en caso de que el aire acondicionado esté defectuoso.

■ Definición de código de error

Código de error	Significado
00	Normal
A1	Error interno de PCB
A3	Bomba de drenaje anormal
A5	Anticongelante
A6	Motor del ventilador interior anormal
AH	Filtro de aire eléctrico anormal
C4	Termistor corto/abierto de termostato de interior (1)
C5	Termistor corto/abierto de termostato de interior (2)
C7	Error del interruptor de límite de la abertura
C9	Termistor interior de sala corto/abierto
E1	Error de PCB al aire libre
E3	Protección de alta presión
E4	Protección de baja presión
E5	Bloqueo del motor del compresor/sobrecarga del compresor
E6	Error de arranque del compresor
E7	Cerradura de motor de ventilador de CC al aire libre
E8	Sobrecorriente de entrada de CA
E9	Error EXV
EA	Error de la válvula de 4 vías
F3	Tubo de descarga sobrecalentamiento
F6	Intercambiador de calor sobrecalentado
H0	Error del sistema del sensor del compresor
H3	Error del interruptor de alta presión
H6	Error de detección de retroalimentación del compresor
H7	Sobrecarga del motor del ventilador/sobrecorriente/sensor anormal
H8	Error del sensor de corriente alterna

Código de error	Significado
H9	Termistor de aire exterior corto/abierto
J1	Error del sensor de presión
J3	Termistor del tubo de descarga del compresor corto/abierto/fuera de lugar
J5	Termistor de tubo de succión corto/abierto
J6	Termistor intercambiador de calor exterior corto/abierto
J7	Termistor del intercambiador de calor de subenfriamiento corto/abierto
J8	Termistor de tubo líquido corto/abierto
J9	Termistor de tubo de gas corto/abierto
L1	Error del inversor PCB exterior
L3	Caja de control exterior sobrecalentamiento
L4	Disipador de calor sobrecalentamiento
L5	Error de IPM/error de IGBT
L8	Sobrecorriente compresor inversor
L9	Compresor de prevención de sobrecorriente.
LC	Error de comunicación (control exterior PCB y inversor PCB)
P1	Desequilibrio de fase abierta o tensión
P4	Termistor del disipador de calor corto/abierto
PJ	Error de configuración de capacidad
U0	Gas insuficiente
U2	Voltaje de CC fuera de rango
U4	Error de comunicación
U7	Error de comunicación (PCB de control exterior y PCB IPM)
UA	Error de instalación
UF	Desajuste en la instalación de las tuberías y el cableado/cableado incorrecto/ gas insuficiente
UH	Anticongelante (otras habitaciones)

■ **Nota**

.....
 Después de conectarse al adaptador de LAN inalámbrica, la configuración del mando a distancia prevalece sobre la configuración de las aplicaciones WLAN.

Cuidado y limpieza

PRECAUCIÓN

- Antes de limpiar, asegúrese de detener la operación y apagar el interruptor de circuito.
- No toque las aletas de aluminio de la unidad interior. Si toca esas partes, puede causar una lesión.
- Evite el contacto directo de cualquier limpiador de tratamiento de bobinas en una pieza de plástico. Esto puede causar que la pieza de plástico se deforme como resultado de una reacción química.

■ Referencia rápida

Piezas de limpieza

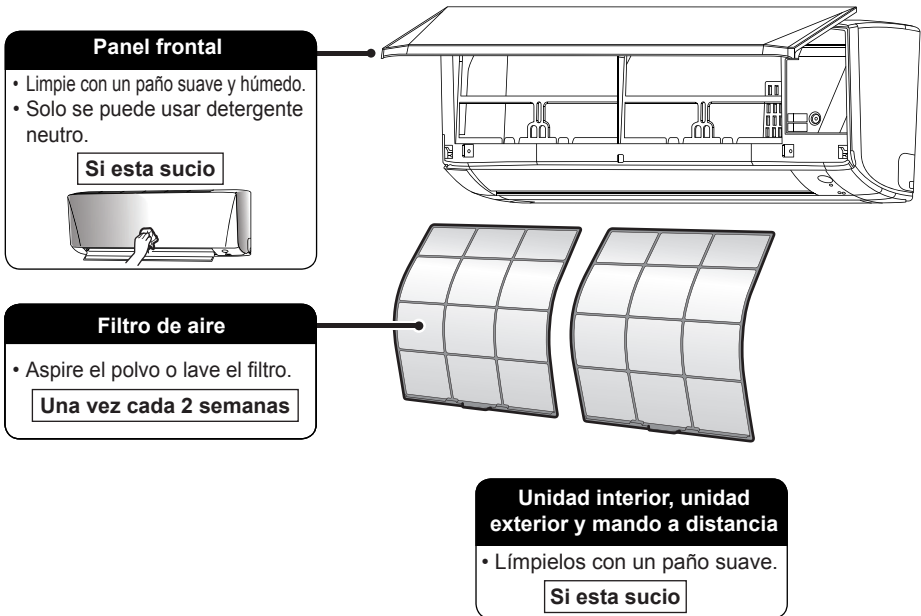

Nota

.....

Para la limpieza, no utilice ninguno de los siguientes:

- Agua más caliente que 40°C/104°F
 - Líquido volátil como benceno, gasolina y diluyente
 - Compuestos para pulir
 - Materiales ásperos como un cepillo de fregar
-

Filtro de aire

1. Saque los filtros de aire.

- Abra el panel frontal
- Empuje la pestaña del filtro en el centro de cada filtro de aire un poco hacia arriba, luego tire hacia abajo.

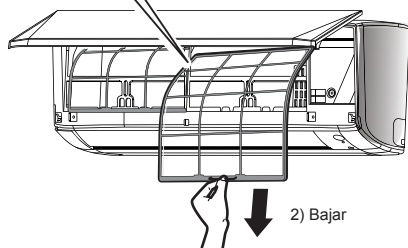
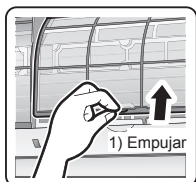

2. Lave los filtros de aire con agua o límpielos con una aspiradora.

- Se recomienda limpiar los filtros de aire cada 2 semanas.

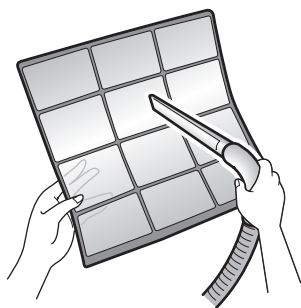

Si el polvo no se desprende fácilmente

- Lave los filtros de aire con un detergente neutro diluido con agua tibia, luego séquelos a la sombra.
- Asegúrese de retirar el filtro desodorizante de apatito de titanio. Consulte “Filtro desodorizante de apatito de titanio” en la página siguiente.



3. Ajuste los filtros como estaban y cierre el panel frontal lentamente.

- Presione el panel frontal en ambos lados y en el centro.

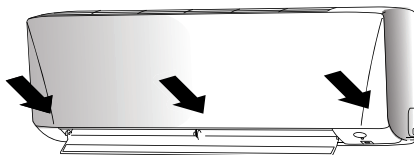

* La apariencia de la unidad interior puede diferir de algunos modelos.

PRECAUCIÓN

- No toque las aletas de aluminio con las manos desnudas cuando monte o desmonte el filtro.

■ Filtro desodorizante de apatito de titanio

El filtro desodorizante de apatito de titanio se puede renovar lavándolo con agua una vez cada 6 meses. Recomendamos reemplazarlo una vez cada 3 años.

1. Quitar el filtro desodorizante de apatito de titanio.

- Abra el panel frontal y saque el filtro de aire.
- Retire el filtro desodorizante de apatito de titanio de la parte posterior del filtro de aire.

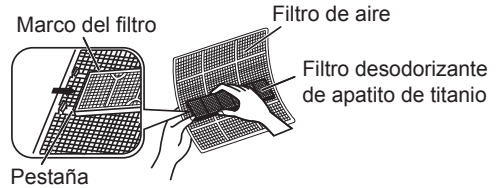
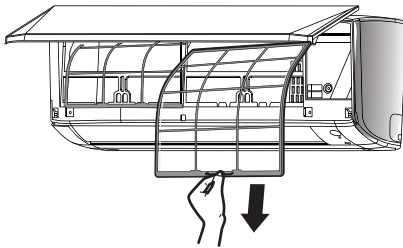

2. Limpie o reemplace el filtro desodorizante de apatito de titanio.

[Mantenimiento]

2-1 aspire los polvos y sumérgalos en agua tibia o agua durante unos 10 a 15 minutos si la tierra es pesada.

2-2 Después del lavado, sacuda el agua restante y seque a la sombra.

[Reemplazo]

Retire el filtro de la parte posterior del filtro de aire

- Deseche el filtro viejo como residuos no inflamables.



3. Coloque los filtros como estaban y cierre el panel frontal.

- Presione el panel frontal en ambos lados y el centro.



*La apariencia de la unidad interior puede diferir de algunos modelos.

Cómo abrir el panel frontal

1. Abra el panel frontal.

- Sostenga el panel en los rebajes de la unidad principal (2 rebajes en los lados derecho e izquierdo) y levántelo hasta que se detenga.

2. Retire el panel frontal.

- Mientras levanta más el panel frontal, deslícelo hacia la derecha y tire hacia el lado frontal. El eje giratorio izquierdo está desmontado. Deslice el eje giratorio derecho hacia la izquierda y tire de él hacia el lado frontal para extraerlo.

3. Coloque el panel frontal.

- Alinee los ejes giratorios derecho e izquierdo del panel frontal con las ranuras y empújelos por completo.
- Cierre suavemente el panel frontal. (Empuje ambos extremos y el centro en el panel frontal.)

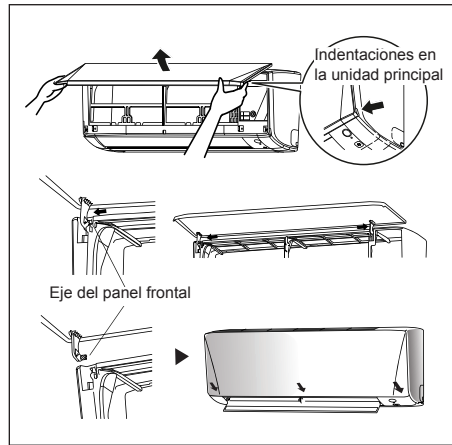

⚠ PRECAUCIÓN

- No toque las partes metálicas de la unidad interior. Puede causar una lesión.
- Al retirar o colocar el panel frontal, sostenga el panel firmemente con la mano para evitar que se caiga.
- Para la limpieza, no use agua caliente a más de 40°C, benceno, gasolina, diluyentes ni otros aceites volátiles, compuestos para pulir, cepillos para restregar ni otras cosas para las manos.
- Después de limpiar, asegúrese de que el panel frontal esté bien fijo.

Cuando la unidad no debe utilizarse durante un período prolongado de tiempo

Opere la unidad durante 2 horas con la siguiente configuración.

Modo de funcionamiento: fresco
Temperatura: 30°C/86°F



Retire el enchufe de alimentación.
Si está utilizando un circuito eléctrico independiente para su unidad, corte el circuito.
Retire las pilas del mando a distancia.

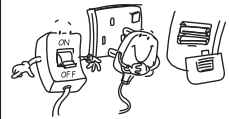

RESOLUCIÓN DE PROBLEMAS

Para cualquier consulta sobre piezas de repuesto, contacte con su distribuidor autorizado. Si nota algún mal funcionamiento de la unidad de aire acondicionado, apague inmediatamente la fuente de alimentación de la unidad. Verifique las siguientes condiciones de falla y causas para obtener algunos consejos simples para solucionar los problemas.

Fallo	Causas/acción
1. El compresor no funciona 3 minutos después de que se enciende la unidad de aire acondicionado.	– Protección contra arranques frecuentes. Espere de 3 a 4 minutos para que el compresor comience a funcionar.
2. La unidad de aire acondicionado no funciona.	– Fallo de alimentación o el fusible necesita ser reemplazado. – El enchufe de alimentación está desconectado. – Es posible que su temporizador de demora se haya configurado incorrectamente. – Si el fallo persiste después de todas estas verificaciones, contacte con el instalador de la unidad de aire acondicionado.
3. El flujo de aire es demasiado bajo.	– El filtro de aire está sucio. – Las puertas o ventanas están abiertas. – La aspiración y descarga de aire están obstruidas. – La temperatura regulada no es lo suficientemente alta.
4. El flujo de aire de descarga tiene mal olor.	– Los olores pueden ser causados por cigarrillos, partículas de humo, perfumes, etc. que podrían haberse adherido a la bobina.
5. Condensación en la rejilla de aire frontal de la unidad interior.	– Esto es causado por la humedad del aire después de un largo período de operación. – La temperatura establecida es demasiado baja, aumente la configuración de temperatura y opere la unidad a una velocidad alta del ventilador.
6. Agua que sale de la unidad de aire acondicionado.	– Apague la unidad y llame al distribuidor.

Si el fallo persiste, llame a su distribuidor/técnico local.

SOMMAIRE

À LIRE AVANT UTILISATION

Précautions de sécurité	2
Présentation De La Télécommande.....	6
Préparation avant utilisation.....	7

FONCTIONNEMENT

Fonctionnement des modes AUTO · COOL · DRY · FAN · HEAT	10
Ajustement de la direction du flux d'air	13
Fonctionnement des modes ECO+	14
Fonctionnement des modes SLEEP	15
Fonctionnement des modes POWERFUL	16
Fonctionnement des modes QUIET	17
Fonctionnement des modes LED.....	18
Fonctionnement des modes TIMER.....	19
Diagnostic des anomalies	21

ENTRETIEN ET NETTOYAGE

DÉPANNAGE

Remarque :

Les illustrations de ce manuel sont des explications s'adressant uniquement à l'utilisateur. Elles peuvent être différentes de l'appareil réel. Elles peuvent être modifier sans avis préalable. Pour le développement de produits à venir.

Précautions de sécurité

	Lire soigneusement les précautions dans ce manuel avant d'utiliser l'unité.		Cet appareil est rempli de R32.
---	---	---	---------------------------------

- Après lecture de ce manuel, le conserver dans un endroit pratique pour pouvoir vous y référer à chaque fois que cela est nécessaire. Si l'équipement est transféré à un nouvel utilisateur, s'assurer de donner également le manuel.
- Conserver ce manuel dans un endroit où l'opérateur peut facilement le trouver.
- Lire soigneusement toutes les précautions de sécurité dans ce manuel avant d'utiliser l'unité.
- Pour des raisons de sécurité, l'opérateur doit lire soigneusement les mises en garde suivantes.
- Les précautions décrites ici sont classées en AVERTISSEMENT et MISE EN GARDE. Ces deux catégories contiennent des informations importantes concernant la sécurité. S'assurer de respecter impérativement toutes les précautions.



AVERTISSEMENT

Le non respect de ces instructions peut entraîner des blessures corporelles voire la mort.



MISE EN GARDE

Le non respect de ces instructions peut entraîner des dommages matériels ou des blessures corporelles, pouvant être graves selon les circonstances.



Ne jamais essayer.



S'assurer de suivre les instructions.



S'assurer d'établir une mise à la terre.



Ne jamais mouiller le climatiseur ou la télécommande avec de l'eau.





Ne jamais toucher le climatiseur ou la télécommande avec les mains mouillées.



AVERTISSEMENT

- L'appareil doit être stocké dans une pièce contenant des sources d'inflammation en fonctionnement permanent (par exemple : des flammes nues, un appareil à gaz en fonctionnement ou un chauffage électrique en fonctionnement).
- Ne pas percer ni brûler.
- Être conscient que les réfrigérants peuvent ne pas avoir d'odeur.
- Afin d'éviter un incendie, une explosion ou des blessures, ne pas utiliser l'unité lorsque des produits nocifs, notamment des gaz inflammables ou corrosifs, ont été détectés à proximité de l'unité.
- Il est néfaste pour la santé de s'exposer au flux d'air sur une période prolongée.
- Ne pas placer d'objets, notamment des tiges, vos doigts, etc., dans l'entrée et la sortie d'air. Le contact avec les pales du ventilateur à haute vitesse du climatiseur pourrait entraîner un dysfonctionnement du produit, endommager le produit ou causer des blessures.
- Ne pas essayer de réparer, démonter, réinstaller ou modifier le climatiseur vous-même, car cela pourrait entraîner une fuite d'eau, des chocs électriques ou des risques d'incendie.
- Ne pas essayer d'installer ou de réparer le climatiseur vous-même. Un travail incorrect pourrait entraîner une fuite d'eau, des chocs électriques ou des risques d'incendie. Veuillez contacter votre distributeur local ou du personnel qualifié pour l'installation et l'entretien.
- Ne pas utiliser d'aérosols inflammables à proximité du climatiseur, autrement un incendie pourrait se déclencher.
- Ne pas placer d'objets inflammables, comme des aérosols, à moins de 1 mètre de la sortie d'air.
- Les aérosols pourraient exploser à cause de l'air chaud produits par les unités intérieures et extérieures.
- Lorsque le climatiseur fonctionne mal (odeur de brûlé, etc.), mettre l'unité hors tension et contacter votre distributeur local. Une utilisation continue dans ces circonstances pourraient entraîner une panne, des chocs électriques ou des risques d'incendie.
- Ne pas utiliser de réfrigérant autre que celui indiqué sur l'unité extérieure (R32) lors de l'installation, du déplacement ou de réparations. L'utilisation d'un autre réfrigérant pourrait causer des problèmes ou endommager l'unité, et provoquer des blessures corporelles.





- Le réfrigérant utilisé dans le climatiseur sûr. Bien que des fuites ne devraient pas se produire, si, pour une raison quelconque, du réfrigérant venait à couler dans la pièce, s'assurer qu'il n'entre pas en contact avec des flammes comme dans les chauffages au gaz, les chauffages au kérosène ou une cuisinière au gaz. 
 - Si le climatiseur ne se refroidit pas correctement, le réfrigérant pourrait fuir ; appeler donc votre distributeur. Lors de réparations accompagnant l'ajout de réfrigérant, vérifier le contenu des réparations avec notre personnel de service.
 - Ne pas laver le climatiseur à l'eau, car cela pourrait entraîner des chocs électriques voire un incendie.
 - S'assurer d'installer un disjoncteur de fuite à la terre. La non installation d'un disjoncteur de fuite à la terre pourrait entraîner des chocs électriques voire un incendie.
 - Connecter le climatiseur uniquement au circuit d'alimentation spécifié. Les alimentations autres que celle spécifiée pourraient entraîner des chocs électriques, une surchauffe et des incendies.
-
- S'assurer de mettre l'unité à la terre. Ne pas mettre l'unité à la terre sur un tuyau des services publics, un paratonnerre ou un câble de mise à la terre du téléphone. Une mise à la terre imparfaite pourrait entraîner des chocs électriques. 

MISE EN GARDE

- Être conscient qu'une exposition directe prolongée à l'air frais ou chaud émis par le climatiseur, ou à un air trop frais ou trop chaud, peut être nocive à votre condition physique et à votre santé.
- Ne pas utiliser le climatiseur à des fins autres que celles pour lesquelles il a été conçu. Ne pas utiliser le climatiseur pour refroidir des instruments de précision, des aliments, des plantes, des animaux ou des œuvres d'art, car cela pourrait nuire à la performance, la qualité et/ou la longévité de l'objet concerné. 
- Ne pas exposer de plantes ni d'animaux directement au flux d'air émis par l'unité, car cela pourrait avoir des effets néfastes.
- Ne pas placer d'appareils produisant des flammes nues dans des lieux exposés au flux d'air émis par l'unité, car cela pourrait perturber la combustion du brûleur.
- Ne pas bloquer les entrées et les sorties d'air. Un flux d'air perturbé pourrait entraîner une performance insuffisante ou un problème.
- Faire attention au risque d'incendie en cas de fuite du réfrigérant. Si le climatiseur ne fonctionne pas correctement, par exemple s'il ne génère pas d'air frais ou chaud, une fuite du réfrigérant pourrait en être la cause. Consulter votre distributeur pour qu'il vous aide. Le réfrigérant à l'intérieur du climatiseur est sûr et normalement il ne fuit pas. Cependant, en cas de fuite, le contact avec un brûleur nu, un chauffage ou une gazinière pourrait entraîner la formation d'un gaz toxique. Ne plus utiliser le climatiseur jusqu'à la confirmation par une personne de service qualifiée que la fuite a été réparée.
- Ne pas vous asseoir ni poser d'objets sur l'unité extérieure. Votre chute ou la chute d'objets pourraient entraîner des blessures.
- Ne pas placer d'objets sensibles à l'humidité directement au-dessous des unités intérieures et extérieures. Dans certaines conditions, la condensation sur l'unité principale ou les tuyaux du réfrigérant, la saleté du filtre à air ou une obstruction des canalisations pourraient provoquer un écoulement, entraînant un encrassement ou une panne de l'objet concerné.
- Après une utilisation prolongée, vérifier que le socle de l'unité et ses supports ne sont pas endommagés. En cas de dommages non réparés, l'unité pourrait tomber et provoquer des blessures.
- Pour éviter des blessures, ne pas toucher l'entrée d'air ni les ailettes en aluminium des unités intérieures et extérieures.
- L'appareil n'est pas conçu pour être utilisé par de jeunes enfants sans surveillance ou des personnes handicapées. Des troubles des fonctions corporelles et de la santé pourraient survenir.
- Les enfants doivent être supervisés pour s'assurer qu'ils ne jouent pas avec l'unité ou sa télécommande. L'utilisation accidentelle par un enfant pourrait entraîner des troubles des fonctions corporelles et de la santé.
- Ne pas vous asseoir sur l'unité extérieure, mettre de choses sur l'unité ni tirer sur l'unité. Cela pourrait entraîner des accidents, comme une chute ou un effondrement, avec pour conséquences des blessures, un dysfonctionnement du produit ou un produit endommagé.

- Ne pas appliquer d'impact sur les unités intérieures et extérieures, au risque d'endommager le produit.
- Ne pas poser d'objets autour de l'unité intérieure. Cela pourrait avoir une influence néfaste sur les performances, la qualité du produit et la durée de vie du climatiseur.
- Prendre soin de ne pas laisser les animaux domestiques uriner sur le climatiseur. Le fait d'uriner sur le climatiseur pourrait entraîner des chocs électriques voire un incendie.
- Ne pas s'asseoir ni s'accrocher au panneau coulissant. Le panneau coulissant pourrait tomber et entraîner des blessures ou un dysfonctionnement du produit.
- Ne pas faire osciller le panneau coulissant. Le panneau coulissant pourrait tomber des personnes et des objets, et entraîner des blessures ou des dommages matériels.
- Ne pas laisser les enfants jouer autour du panneau coulissant. Cela pourrait entraîner des blessures ou des dommages matériels.
- Ne pas tirer sur les câbles. Les câbles pourraient casser et le panneau coulissant pourrait tomber, entraînant des blessures ou des dommages matériels.
- Ne pas placer d'obstacles sur le trajet de la coulisse. Le panneau coulissant pourrait tomber et entraîner des blessures ou des dommages matériels.
- Ne pas plier ni endommager les câbles. Les câbles pourraient casser et le panneau coulissant pourrait tomber, entraînant des blessures ou des dommages matériels.
- Ne pas mettre d'objets sur le panneau coulissant, au risque de provoquer un dysfonctionnement du produit.
- Ne pas utiliser un socle instable pendant l'utilisation ou l'entretien du climatiseur, au risque de tomber ou de vous blesser.
- Placer la télécommande dans un endroit hors de portée des enfants. Une utilisation incorrecte de la télécommande pourrait provoquer des blessures.

-
- Pour éviter une diminution d'oxygène, s'assurer que la pièce est correctement ventilée si l'équipement, comme un brûleur, est utilisé en combinaison avec le climatiseur. 
 - Avant le nettoyage, s'assurer d'arrêter d'utiliser l'unité, de couper le disjoncteur ou de retirer le cordon d'alimentation.
 - Sinon, un choc électrique ou des blessures pourraient survenir.
 - Ne pas connecter le climatiseur à une alimentation électrique différente de celle spécifiée. Cela pourrait entraîner des problèmes ou un incendie.
 - Selon l'environnement, un disjoncteur de fuite à la terre doit être installé. L'absence d'un disjoncteur de fuite à la terre pourrait entraîner des chocs électriques.
 - Disposer le tuyau de vidange de manière à garantir une vidange régulière. Une vidange incomplète pourrait mouiller le bâtiment, les meubles, etc.
 - Ne pas placer d'objets à proximité immédiate de l'unité extérieure, et ne pas laisser de feuilles et d'autres débris s'accumuler autour de l'unité.
Les feuilles fourmillent de petits animaux pouvant pénétrer dans l'unité.
Une fois à l'intérieur de l'unité, ces animaux pourraient provoquer des dysfonctionnements, de la fumée ou un incendie lorsqu'ils entrent en contact avec les parties électriques.

-
- Pour éviter les chocs électriques, ne pas utiliser l'unité avec les mains humides. 

-
- Ne pas laver l'unité intérieure avec trop d'eau, utiliser uniquement un chiffon légèrement humide. 
 - Ne pas poser de choses, comme des récipients contenant de l'eau ou autre chose, sur l'unité. L'eau pourrait pénétrer dans l'unité et abîmer les isolations électriques, entraînant un choc électrique.
-

Emplacement d'installation.

- Pour installer le climatiseur dans les types d'environnement suivants, consulter le distributeur.
 - Environnements huileux avec production de vapeur ou de suie.
 - Environnement salin, comme les zones côtières.
 - Environnements avec production de gaz sulfurique, comme les sources chaudes.
 - Environnements où la neige pourrait bloquer l'unité extérieure.
 - L'unité intérieure se trouve au moins à 1 m d'un poste de télévision ou de radio (l'unité pourrait provoquer des interférences avec l'image et le son).
 - La vidange de l'unité extérieure doit être évacuée dans un endroit de bon drainage.

Prendre en compte les nuisances sonores pour vos voisins.

- Faire également attention au bruit de fonctionnement.
 - Sélectionner les types d'emplacement suivants :
 - A. Un emplacement pouvant supporter le poids du climatiseur avec moins de bruits et de vibrations dus au fonctionnement.
 - B. Un emplacement où le flux d'air chaud de la sortie d'air de l'unité extérieure et le bruit de fonctionnement ne sont pas une nuisance pour les voisins.
 - S'assurer qu'il n'y a pas d'obstructions à proximité de la sortie d'air de l'unité extérieure.
 - Les obstructions pourraient entraîner de mauvaises performances et augmenter le bruit de fonctionnement. Si un bruit anormal se produit, demander conseil à votre distributeur.

Travaux électriques.

- Pour l'alimentation électrique, s'assurer d'utiliser un circuit électrique séparé dédié au climatiseur.

Déplacement du système.

- Consulter votre distributeur Daikin à propos du réaménagement et du déplacement.

Remarque valable uniquement pour la Turquie : La durée de vie de nos produits est de dix (10) ans

PRÉSENTATION DE LA TÉLÉCOMMANDE

Affichage (LCD)
 • Afficher les paramètres actuels.
 (Cette illustration montre l'affichage complet du panneau LCD, y compris les fonctions pour les modèles de télécommande applicables uniquement).

Bouton ON/OFF
 • Démarrer/arrêter le fonctionnement.

Bouton FAN
 • Change la vitesse de fonctionnement du ventilateur.

Bouton QUIET
 • Activer / désactiver la fonction QUIET.

Bouton Mode
 • Changer les modes de fonctionnement disponibles.

Bouton LED
 • Changer l'affichage des indications.

Bouton Minuterie ON Timer
 • Activer / désactiver et changer le paramètre de la Minuterie ON.

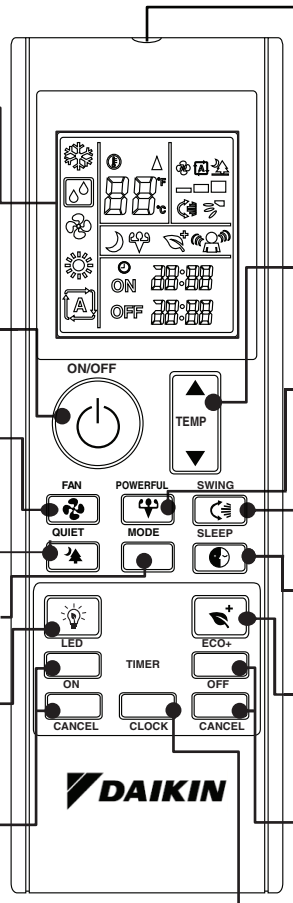

Émetteur de signaux IR
 • Pour activer la transmission de signaux, diriger l'émetteur vers l'unité intérieure.
 Remarque : si un obstacle se trouve entre l'émetteur et l'unité intérieure, la transmission de signaux pourrait ne pas être efficace.

Bouton de réglage de la température
 • Augmenter / diminuer le réglage de la température.

Bouton POWERFUL
 • Activer / désactiver la fonction POWERFUL.

Bouton UP-DOWN SWING
 • Diriger le flux d'air dans le sens haut-bas.

Bouton SLEEP
 • Activer / désactiver la fonction SLEEP.

Bouton ECO+
 • Activer / désactiver la fonction ECO +.



Bouton Minuterie OFF Timer
 • Activer / désactiver et changer le paramètre de la Minuterie OFF.

Bouton CLOCK
 • Changes le réglage HTR.

Préparation avant utilisation

■ Accessoires

Les accessoires suivants sont fournis.

Vis pour cloison sèche	Piles	Support de la télécommande
		
2	2	1

■ Pour introduire les piles

1. Retirer le couvercle du compartiment des piles au dos de la télécommande.
2. Insérer deux piles sèches (LR03:AAA).
3. Placer le couvercle du compartiment des piles comme il était avant.

Exigences d'élimination



Les piles fournies avec la télécommande portent ce symbole. Cela signifie que les piles ne doivent pas être mélangées avec les déchets ménagers non triés. Si le symbole d'un produit chimique est imprimé sous le symbole, le symbole de ce produit chimique signifie que la pile contient un métal lourd dépassant une certaine concentration. Les symboles de produits chimiques peuvent être :

- Pb: plomb (> 0,004 %)

Les piles usagées doivent être traitées dans une installation de traitement spécialisée pour être réutilisées. En vous assurant d'une élimination correcte, vous aiderez à empêcher des conséquences potentiellement néfastes pour l'environnement et la santé humaine. Veuillez contacter votre administration locale pour plus d'informations.

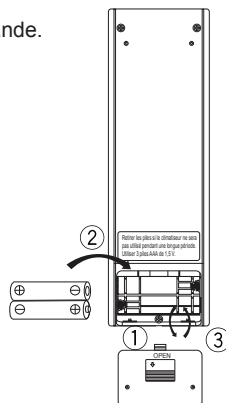

FRANÇAIS

■ À propos des piles

- Retirer les piles de la télécommande si le climatiseur ne sera pas utilisé pendant une longue période.
- Lors du remplacement des piles, il est conseillé de remplacer les deux piles par des piles du même type.
- Les piles doivent être remplacées une fois par an. Cependant, si l'affichage de la télécommande commence à faiblir ou si ses performances se dégradent nettement, remplacer les deux piles par de nouvelles piles AAA:LR03.
- Les piles jointes sont fournies pour la première utilisation du climatiseur. La durée d'utilisation de ces piles dépend de la date de fabrication du climatiseur.

Préparation avant utilisation

■ Pour utiliser la télécommande

- Orienter l'émetteur de la télécommande vers le récepteur de l'unité intérieure.
- S'assurer qu'il n'y a aucune obstruction, comme des rideaux, entre l'unité intérieure et la télécommande. Autrement, la transmission de signaux ne réussira pas.
- La distance maximum pour une communication réussie est d'environ 7 m.

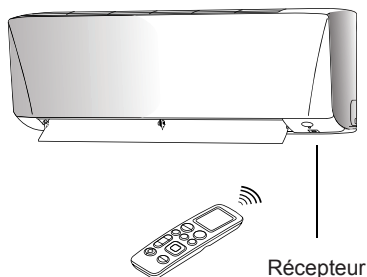

■ Pour fixer le support de la télécommande au mur

1. Choisir un emplacement où le signal est en mesure d'atteindre l'unité.
2. Fixer le support sur un mur, un pilier, etc. à l'aide des vis fournies avec le support.
3. Placer la télécommande sur le support.

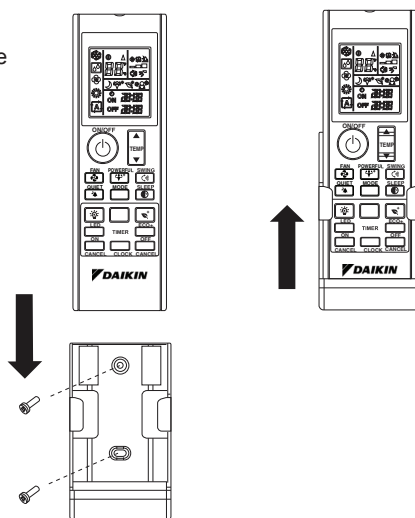

■ À propos de la télécommande

- Ne pas faire tomber ni mouiller la télécommande.
- Ne jamais exposer la télécommande à la lumière directe du soleil.
- La poussière sur la lentille de l'émetteur réduira sa sensibilité.
- La communication de signaux pourrait être affectée si le climatiseur est installé près d'une lampe fluorescente avec allumage de type électronique (comme une lampe avec onduleur) dans la pièce.

Préparation avant utilisation

■ Pour régler l'horloge

1. Appuyer sur le bouton **CLOCK** et le maintenir enfoncé pour régler l'heure.

• 00:00 clignote.

• Par exemple, l'heure actuelle est 8 heure du matin,

08:00 s'affichera.

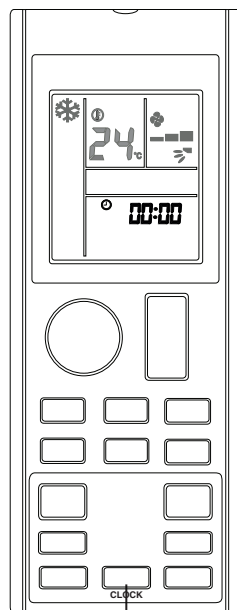

■ Remarque

.....
• La télécommande est automatiquement en mode de réglage de l'horloge après l'insertion des piles. Il est conseillé aux utilisateurs de terminer le réglage de l'horloge avant utilisation.
.....

Fonctionnement des modes AUTO • COOL • COOL • DRY • FAN • HEAT

■ Pour démarrer le fonctionnement

1. Appuyer sur le bouton  pour démarrer le fonctionnement de l'unité.

2. Appuyer sur le bouton MODE pour choisir le mode de fonctionnement souhaité.

• Chaque pression sur le bouton fait défiler les modes de fonctionnement disponibles dans l'ordre ci-dessous :

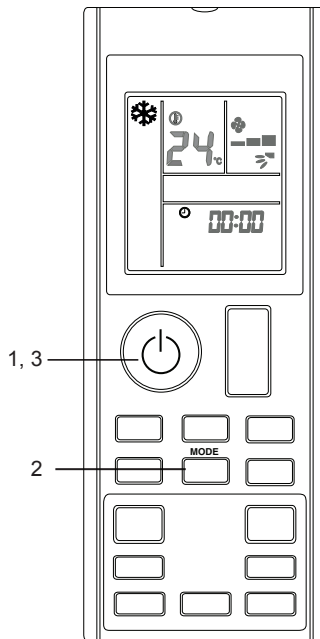
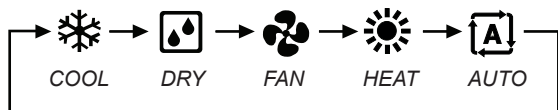

■ Pour arrêter le fonctionnement

3. Appuyer à nouveau sur le bouton  pour arrêter le fonctionnement de l'unité.

• Remarque

Mode de fonctionnement	Description
COOL	Le climatiseur refroidit la pièce en envoyant la chaleur vers l'unité extérieure.
DRY	Le climatiseur fonctionne pour contrôler l'humidité de la pièce en régulant la vitesse du ventilateur de l'unité intérieure. Par conséquent, l'ajustement manuel de la vitesse du ventilateur dans le mode DRY n'est pas disponible.
FAN	L'unité intérieure du climatiseur fonctionnera uniquement en mode ventilateur.
HEAT	Le climatiseur chauffe une pièce à la température de consigne.
AUTO	Le climatiseur refroidit ou chauffe une pièce à la température de consigne. Il passe automatiquement du refroidissement au chauffage si nécessaire.

■ Remarques sur les conditions de fonctionnement

- Le climatiseur consommera toujours une petite quantité d'électricité, même lorsqu'il est en mode veille.
- S'assurer que l'alimentation électrique / le disjoncteur sont hors tension si le climatiseur ne sera pas utilisé pendant une longue période.

■ Pour modifier le réglage de la température

4. Appuyer sur le bouton .

- Les segments de température sur l'affichage LCD changeront à chaque pression sur le bouton ▲ ou ▼.

Mode de fonctionnement	COOL	HEAT	AUTO	DRY & FAN
Régler la plage de température	18°C - 32°C	10°C - 30°C	18°C - 30°C	Sans objet

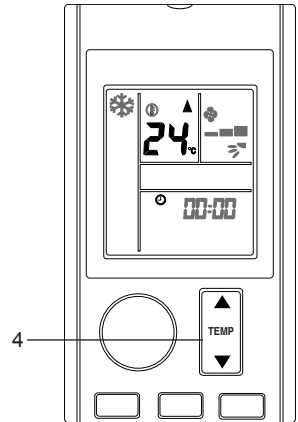

- Appuyer simultanément sur ▲ et ▼ pour modifier l'unité d'affichage de la température en Celsius (°C) ou Fahrenheit (°F).

• Par exemple, ① 24_c ➡ ① 76_f

■ Conseils pour économiser de l'énergie

- Maintenir le réglage de la température à un niveau modéré (ne pas trop refroidir la pièce).
- Nettoyer les filtres à air pour empêcher un encrassement qui pourrait contribuer à un fonctionnement inefficace et à un gaspillage d'énergie.

** Il est recommandé de nettoyer le filtre une fois toutes les 2 semaines pour une utilisation régulière.

■ Pour modifier le réglage de la vitesse du ventilateur

5. Appuyer sur le bouton .

- Chaque pression sur le bouton fait défiler le mode de vitesse du ventilateur dans l'ordre.

- En mode **COOL & HEAT**:



- En mode **FAN**:



- Le réglage de la vitesse du ventilateur n'est pas disponible en mode **DRY**.

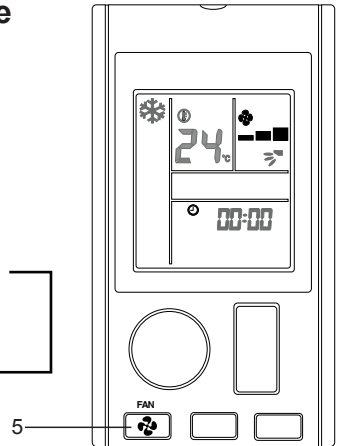

■ Remarques sur le réglage de la vitesse du ventilateur

- Lorsque la vitesse du ventilateur est réglée sur vitesse du ventilateur AUTO, le débit d'air s'ajustera automatiquement selon la température de la pièce et le réglage de température sélectionné par l'utilisateur.
- L'effet de refroidissement et de chauffage sera affecté à un débit d'air plus faible.

Ajustement de la direction du flux d'air

■ Pour modifier le flux d'air dans une direction haut-bas (oscillation UP-DOWN)

1. Appuyer sur le bouton .

- Pour distribuer dans une direction spécifique, appuyer sur le bouton  et attendre que la ventelle se déplace dans la direction souhaitée et appuyer à nouveau sur le bouton.

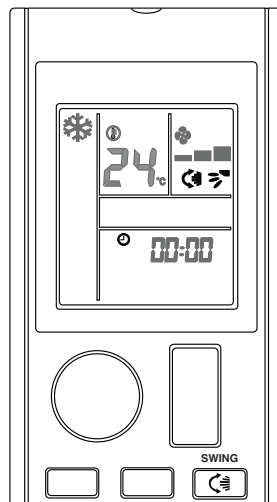

Fonctionnement des modes ECO+

■ Pour démarrer le mode ECO+

1. Appuyer sur le bouton .

-  apparaîtra sur l'affichage LCD.

■ Pour annuler le mode ECO+

2. Appuyer sur le bouton .

-  disparaîtra de l'affichage LCD. Le réglage précédent utilisé avant le mode ECO+ sera rétabli.

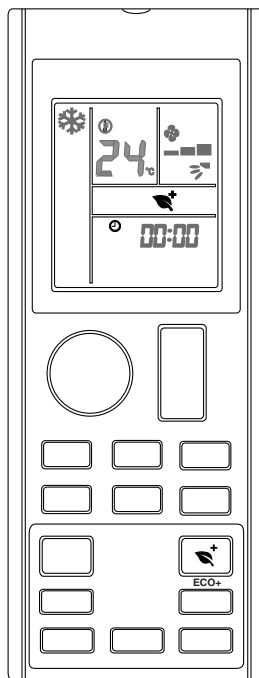

■ Remarques sur le mode ECO+

-
- Ce mode ajuste la condition de fonctionnement à un niveau d'économie d'énergie en limitant la consommation électrique maximum du climatiseur.
 - Le mode ECO+ sera arrêté si le mode SLEEP est activé.
 - ECO+ est disponible uniquement en mode COOL et HEAT.
-

Fonctionnement des modes SLEEP

■ Pour démarrer le mode SLEEP

1. Appuyer sur le bouton .

-  apparaîtra sur l'affichage LCD.
- Les témoins lumineux à LED de l'unité faibliront.

■ Pour annuler le mode SLEEP

2. Appuyer sur le bouton .

-  disparaîtra de l'affichage LCD. Le réglage précédent utilisé avant le mode SLEEP sera rétabli.

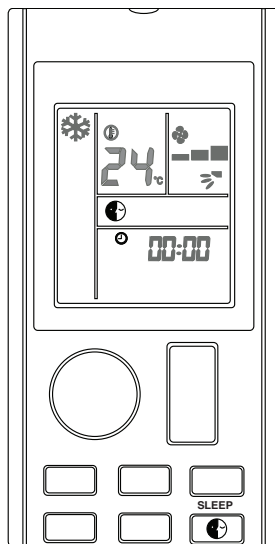

■ Remarques sur le mode SLEEP

- Ce mode ajuste automatiquement la température du climatiseur programmée afin d'offrir un environnement de sommeil confortable.

Régler la température

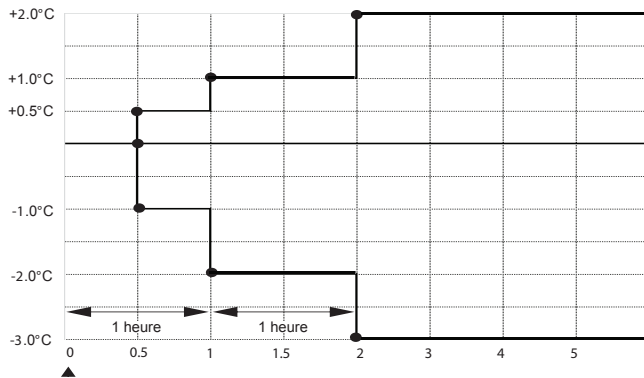



Activer la fonction SLEEP

- SLEEP est disponible uniquement en mode COOL, HEAT et AUTO.
- Le mode SLEEP sera arrêté si le mode ECO+ est activé.

Fonctionnement des modes POWERFUL

■ Pour démarrer le mode POWERFUL

1. Appuyer sur le bouton .

-  apparaîtra sur l'affichage LCD.
- Le mode POWERFUL se termine dans 20 minutes. Le réglage précédent utilisé avant le mode POWERFUL sera rétabli.

■ Pour annuler le mode POWERFUL

2. Appuyer sur le bouton .

-  disparaîtra de l'affichage LCD. Le réglage précédent utilisé avant le mode POWERFUL sera rétabli.

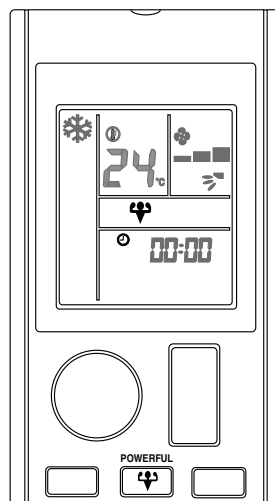



■ Remarques sur le mode POWERFUL

- Ce mode ne peut pas fonctionner avec QUIET.
- Dans le cas où POWERFUL est démarré, il primera temporairement sur le fonctionnement d'autres fonctions pendant 20 minutes.
- Le mode POWERFUL sera arrêté si la vitesse du ventilateur est ajustée. La priorité sera donnée au dernier bouton utilisé.
- Le bruit du fonctionnement de l'unité intérieure semblera plus fort pendant le mode POWERFUL.
- Le mode POWERFUL n'augmentera pas la capacité du climatiseur si le climatiseur fonctionne déjà à sa capacité maximum.
- POWERFUL est disponible uniquement en mode COOL et HEAT.

Fonctionnement des modes QUIET

■ Pour démarrer le mode QUIET

1. Appuyer sur le bouton .

-  apparaîtra sur l'affichage LCD.

■ Pour annuler le mode QUIET

2. Appuyer sur le bouton .

-  disparaîtra de l'affichage LCD. Le réglage précédent utilisé avant le mode QUIET sera rétabli.

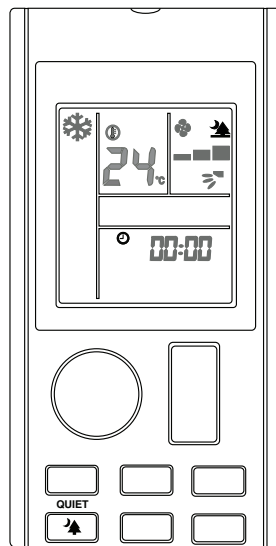

■ Remarques sur le mode QUIET

- Le bruit du fonctionnement de l'unité intérieure semblera moins fort pendant le mode QUIET.
- L'effet de refroidissement et de chauffage sera plus faible en mode QUIET.
- Le mode QUIET s'arrêtera si la vitesse du ventilateur est ajustée ou si le mode POWERFUL est activé.
- La priorité sera donnée au dernier bouton utilisé.
- QUIET est disponible uniquement en mode COOL et HEAT.

Fonctionnement des modes LED

■ Pour modifier ou éteindre l'affichage des indications sur l'unité intérieure

1. Appuyer sur le bouton .

- Appuyer et maintenir enfoncé le bouton modifie l'affichage des indications sur l'unité intérieure.
- Par exemple,



Témoin lumineux ON

Témoin lumineux OFF

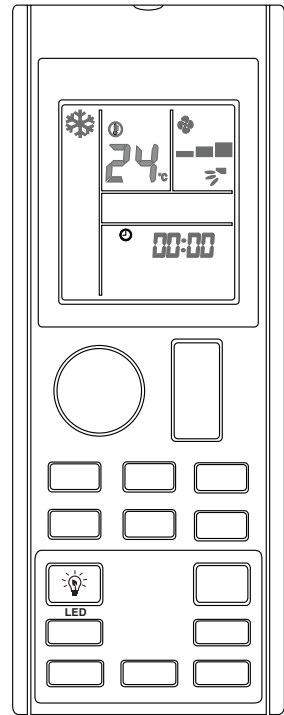

TÉMOINS LUMINEUX À LED

■ Remarques sur l'affichage des indications de l'unité intérieure

.....
Pour l'affichage des indications d'état des modes de fonctionnement :

- Mode COOL : Bleu clair
 - Mode HEAT : Rouge
 - Mode FAN : Jaune
-

Fonctionnement des modes TIMER

■ Pour utiliser le mode OFF TIMER

- S'assurer que le réglage de l'horloge est réglé sur l'heure actuelle (consulter la méthode pour régler l'horloge dans préparation avant utilisation).

1. Appuyer sur le bouton .

- OFF **00:00** apparaîtra sur l'affichage LCD.

2. Appuyer sur  pour définir le réglage de l'arrêt par minuterie.

- Régler l'heure d'arrêt souhaitée en appuyant sur le bouton **OFF TIMER** de manière continue.

■ Pour annuler le mode OFF TIMER

3. Appuyer sur le bouton  pour annuler OFF TIMER.

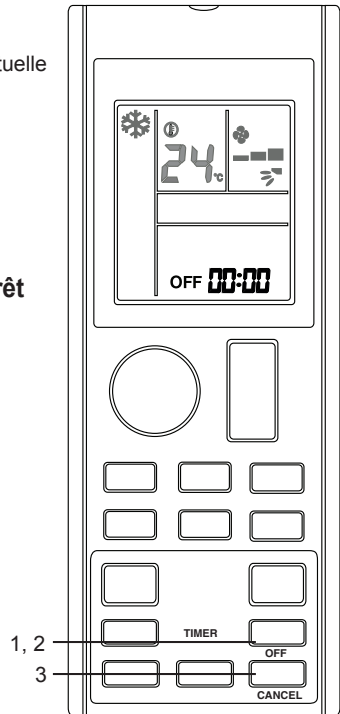

■ Pour utiliser le mode ON TIMER

- S'assurer que le réglage de l'horloge est réglé sur l'heure actuelle (consulter la méthode pour régler l'horloge dans préparation avant utilisation).

1. Appuyer sur le bouton .

- ON  apparaîtra sur l'affichage LCD.

2. Appuyer sur pour définir le réglage du démarrage par minuterie.

- Régler l'heure d'arrêt souhaitée en appuyant sur le bouton **ON TIMER** de manière continue. Si la minuterie est réglée sur 7 h 30, le climatiseur se mettra en marche à 7 h 30 précises.

1, 2
3

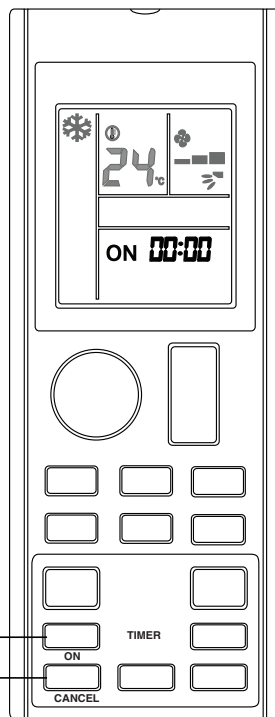

■ Pour annuler le mode ON TIMER



3. Appuyer sur le bouton pour annuler ON TIMER.

■ Remarques sur le réglage de TIMER

- Le réglage ON TIMER partage le même segment avec le réglage CLOCK sur l'affichage LCD.
- L'affichage LCD affichera uniquement le réglage TIMER après le réglage de ON TIMER et/ou OFF TIMER.
- Le réglage TIMER sera quitté automatiquement si aucun bouton n'est pressé après avoir clignoté pendant 3 s.

Diagnostic des anomalies

■ Pour effectuer le diagnostic des codes d'erreur



1. Appuyer sur le bouton  ou  et le maintenir enfoncé pendant 5 secondes.

•  clignote.

2. Appuyer sur  ou  pour vérifier le code d'erreur.

• Appuyer de manière répétée sur le bouton jusqu'à l'émission d'un long « bip » par l'unité intérieure.

■ Pour quitter le diagnostic des codes d'erreur

3. Appuyer sur le bouton  ou  et le maintenir enfoncé pendant 5 secondes.

• L'affichage des codes s'annulera de lui-même si le bouton n'est pas utilisé pendant 1 minute.

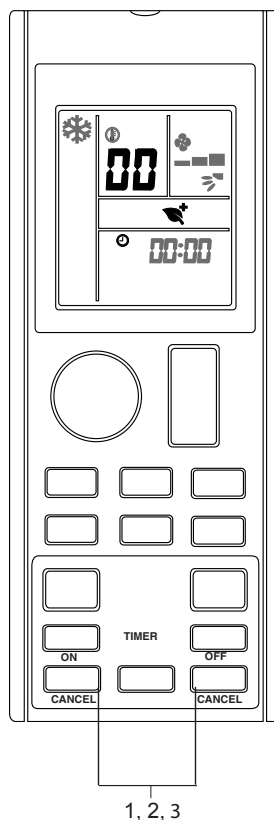

■ Remarque

- Un « bip » bref suivi de deux « bips » consécutifs émis par l'unité intérieure indique un code d'erreur de non correspondance.
- L'utilisateur ne doit pas essayer de réparer ni de modifier le climatiseur, car tout travail incorrect pourrait entraîner un choc électrique voire un incendie.
- Consulter le personnel de service au cas où le climatiseur est défaillant.

■ Définition des codes d'erreur

Code d'erreur	Signification
00	Normal
A1	Erreur de la carte du circuit imprimé intérieure
A3	Anomalie de la pompe de vidange
A5	Antigel
A6	Anomalie du moteur du ventilateur intérieur
AH	Anomalie du purificateur d'air électrique
C4	Thermistance de l'échangeur thermique (1) intérieur en court-circuit / ouverte
C5	Thermistance de l'échangeur thermique (2) intérieur en court-circuit / ouverte
C7	Erreur de la fin de course de la ventelle
C9	Thermistance de la pièce intérieure en court-circuit / ouverte
E1	Erreur de la carte du circuit imprimé extérieure
E3	Protection contre une pression élevée
E4	Protection contre une pression basse
E5	Verrouillage du moteur du compresseur / surcharge du compresseur
E6	Erreur de démarrage du compresseur
E7	Verrouillage du moteur du ventilateur CC extérieur
E8	Surintensité d'entrée CA
E9	Erreur des vannes à détente électroniques
EA	Erreur des vannes à quatre voies
F3	Surchauffe du tuyau d'évacuation
F6	Surchauffe de l'échangeur thermique
H0	Erreur du système de capteurs du compresseur
H3	Erreur de l'interrupteur de pression élevée
H6	Erreur de détection du retour du compresseur
H7	Surcharge du moteur du ventilateur / surintensité / anomalie des capteurs
H8	Erreur des capteurs du courant CA

Code d'erreur	Signification
H9	Thermistance pour l'air extérieur en court-circuit / ouverte
J1	Erreur des capteurs de pression
J3	Thermistance du tuyau d'évacuation du compresseur en court-circuit / ouverte / déplacée
J5	Thermistance du tuyau d'aspiration en court-circuit / ouverte
J6	Thermistance de l'échangeur thermique extérieur en court-circuit / ouverte
J7	Thermistance de l'échangeur thermique du sous-refroidissement en court-circuit / ouverte
J8	Thermistance du tuyau de liquide en court-circuit / ouverte
J9	Thermistance du tuyau de gaz en court-circuit / ouverte
L1	Erreur de la carte du circuit imprimé extérieure de l'onduleur
L3	Surchauffe du boîtier de contrôle extérieur
L4	Surchauffe du puits de chaleur
L5	Erreur de l'IPM / erreur de l'IGBT
L8	Surintensité du compresseur de l'onduleur
L9	Prévention de la surintensité du compresseur
LC	Erreur de communication (carte du circuit imprimé du contrôle extérieur et carte du circuit imprimé de l'onduleur)
P1	Déséquilibre de phase ouverte ou de tension
P4	Thermistance du puits de chaleur en court-circuit / ouverte
PJ	Erreur du réglage de la capacité
U0	Gaz insuffisant
U2	Tension CC hors plage
U4	Erreur de communication
U7	Erreur de communication (carte du circuit imprimé du contrôle extérieur et carte du circuit imprimé de l'IPM)
UA	Erreur d'installation
UF	Inadéquation de l'installation des tuyaux et des câbles / mauvais câblage / gaz insuffisant
UH	Antigel (autres pièces)

■ Remarque

Après connexion à un adaptateur LAN sans fil, les réglages de la télécommande l'emportent sur le réglage des applis WLAN.

Entretien et nettoyage

⚠ MISE EN GARDE

- Avant tout nettoyage, s'assurer d'arrêter le fonctionnement et de mettre le disjoncteur hors tension.
- Ne pas toucher les ailettes en aluminium de l'unité intérieure. Si vous touchez ces parties, cela pourrait provoquer des blessures.
- Éviter le contact direct de tout nettoyant de bobines sur la partie plastique. Cela pourrait provoquer la déformation de la partie plastique à la suite d'une réaction chimique.

■ Référence rapide

Nettoyage des pièces

Panneau avant

- L'essuyer avec un chiffon doux humide.
- Seul un détergent neutre peut être utilisé.

En cas d'encrassement



Filtre à air

- Aspirer la poussière ou laver le filtre.

Une fois toutes les 2 semaines

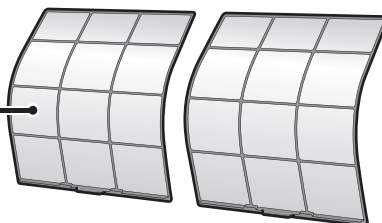
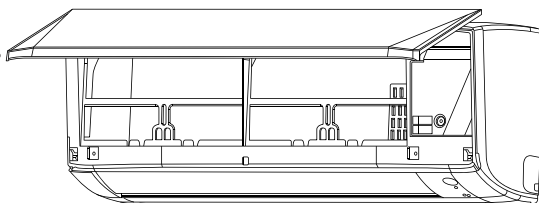

Unité intérieure, unité extérieure et télécommande

- Les essuyer avec un chiffon doux.

En cas d'encrassement

Remarque

.....
Pour le nettoyage, ne pas utiliser les produits suivants :

- Eau chaude dépassant 40°C/104°F
 - Liquide volatil comme le benzène, l'essence et les diluants
 - Produits de polissage
 - Matériaux durs comme une brosse à recurer
-

Filtere à air

1. Retirer les filtres à air.

- Ouvrir le panneau avant
- Pousser légèrement vers le haut l'onglet du filtre au centre de chaque filtre à air, puis le baisser.

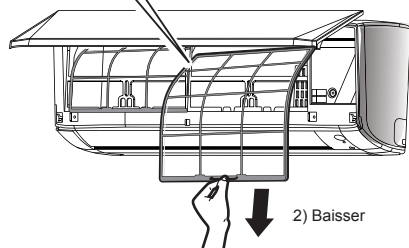
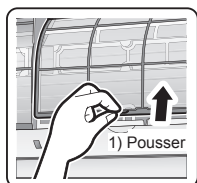

2. Laver les filtres à air à l'eau ou les nettoyer à l'aide d'un aspirateur.

- Il est recommandé de nettoyer les filtres à air toutes les 2 semaines.

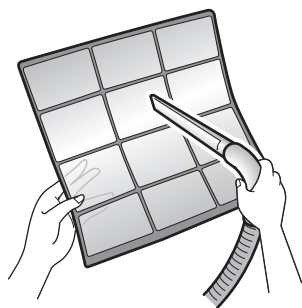

Si la poussière ne s'enlève pas facilement

- Laver les filtres à air avec un détergent neutre dilué dans de l'eau tiède, puis les laisser sécher à l'ombre.
- S'assurer de retirer le filtre désodorisant à l'apatite et au titane. Consulter « **Filtre désodorisant à l'apatite et au titane** » à la page suivante.



3. Replacer les filtres comme ils étaient et fermer lentement le panneau avant.

- Appuyer sur le panneau avant sur les deux côtés et au centre.

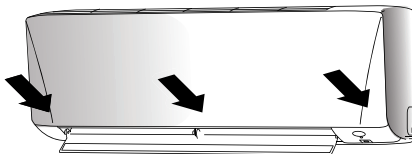

* L'apparence de l'unité intérieure peut varier selon les modèles.



MISE EN GARDE

- Ne pas toucher les ailettes en aluminium à main nue au moment du démontage ou du montage du filtre.

■ Filtre désodorisant à l'apatite et au titane

Le filtre désodorisant à l'apatite et au titane peut être renouvelé en le lavant à l'eau une fois tous les 6 mois. Nous vous recommandons de le remplacer une fois tous les 3 ans.

1. Enlever le filtre désodorisant à l'apatite et au titane

- Ouvrir le panneau avant et retirer le filtre à air.
- Retirer le filtre désodorisant à l'apatite et au titane à l'arrière du filtre à air.

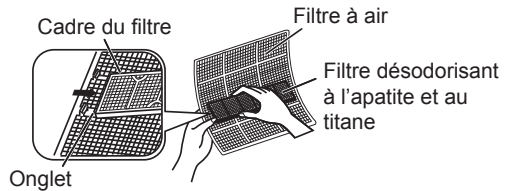
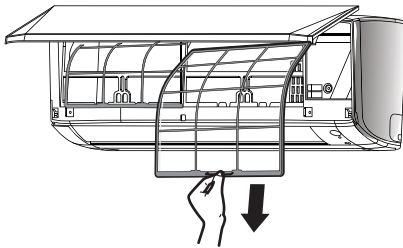

2. Nettoyer ou remplacer le filtre désodorisant à l'apatite et au titane.

[Entretien]

2-1 Aspirer les poussières, et laisser tremper dans de l'eau tiède ou asperger pendant 10 à 15 minutes si l'encrassement est prononcé.

2-2 Après ce lavage, secouer le filtre pour retirer l'excès d'eau et le laisser sécher à l'ombre.

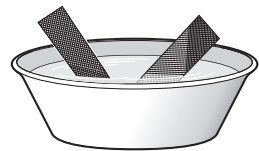

[Remplacement]

Retirer le filtre à l'arrière du filtre à air

- Éliminer le vieux filtre avec les déchets non inflammables.

3. Replacer les filtres comme ils étaient et fermer le panneau avant.

- Appuyer sur le panneau avant sur les deux côtés et au centre.



* L'apparence de l'unité intérieure peut varier selon les modèles.

Comment ouvrir le panneau avant

1. Ouvrir le panneau avant.

- Maintenir le panneau au niveau des encoches sur l'unité principale (2 encoches sur les côtés droit et gauche) et le soulever jusqu'à la butée.

2. Retirer le panneau avant.

- Tout en soulevant davantage le panneau avant, le faire glisser vers la droite et le tirer par l'avant. L'axe rotatif gauche est détaché. Faire glisser l'axe rotatif droit vers la gauche et le tirer par l'avant pour l'enlever.

3. Fixer le panneau avant.

- Aligner les axes rotatifs droit et gauche du panneau avant avec les rainures, puis les pousser à fond.
- Fermer délicatement le panneau avant. (Pousser les deux extrémités et le centre du panneau avant.)

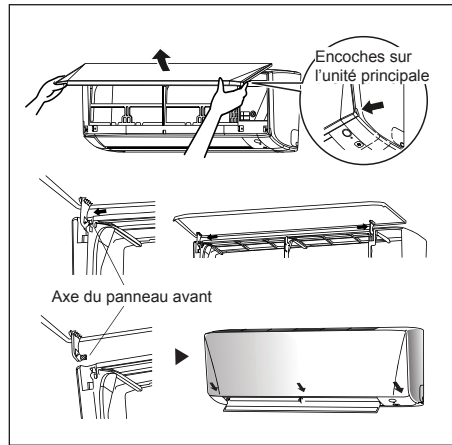

MISE EN GARDE

- Ne pas toucher les parties métalliques de l'unité intérieure. Cela pourrait entraîner des blessures.
- Lors du retrait ou de la fixation du panneau avant, soutenir fermement le panneau d'une main pour éviter qu'il tombe.
- Pour le nettoyage, ne pas utiliser d'eau chaude dépassant 40°C, de benzène, d'essence, de diluant ni d'autres huiles volatiles, de produit de polissage, de brosses à récurer, ni d'autres trucs manuels.
- Après le nettoyage, s'assurer que le panneau avant est solidement fixé.

Lorsque l'unité ne sera pas utilisée pendant une longue période

Faire fonctionner l'unité pendant 2 heures avec le réglage suivant.

Mode de fonctionnement :
frais
Température : 30°C/86°F



Retirer la fiche secteur. En cas d'utilisation d'un circuit électrique indépendant pour votre unité, mettre le circuit hors tension. Retirer les piles de la télécommande.

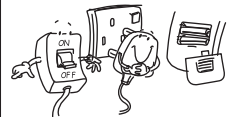

DÉPANNAGE

Pour toute question sur les pièces de rechange, veuillez contacter votre distributeur agréé. Si un dysfonctionnement du climatiseur est repéré, couper immédiatement l'alimentation électrique de l'unité. Consulter les défaillances et les causes ci-dessous pour des conseils de dépannage simples.

Défaillance	Causes / Action
1. Le compresseur ne fonctionne pas pendant 3 minutes suivant la mise en marche du climatiseur.	– Protection contre un démarrage fréquent. Attendez 3 à 4 minutes pour que le compresseur redémarre.
2. Le climatiseur ne fonctionne pas.	– Panne de courant, ou besoin de remplacer le fusible. – La fiche secteur est débranchée. – Il est possible que votre minuterie ne soit pas réglée correctement. – Si la défaillance persiste après toutes ces vérifications, veuillez contacter l'installateur du climatiseur.
3. Le flux d'air est trop faible.	– Le filtre à air est sale. – Les portes ou les fenêtres sont ouvertes. – L'aspiration d'air et l'évacuation sont bouchées. – La température réglée n'est pas assez élevée.
4. Le flux d'air évacué a une mauvaise odeur.	– Les odeurs peuvent être causées par des cigarettes, des particules de fumée, du parfum, etc., qui auraient pu adhérer à la bobine.
5. Condensation sur la grille d'air avant de l'unité intérieure.	– Cela est causé par l'humidité de l'air après une période de fonctionnement prolongée. – La température réglée est trop basse, augmenter le réglage de la température et faire fonctionner l'unité avec le ventilateur tournant à grande vitesse.
6. Écoulement d'eau provenant du climatiseur.	– Mettre l'unité hors tension et appeler le distributeur.

Si la défaillance persiste, veuillez appeler votre distributeur local / dépanneur.

İÇİNDEKİLER

KULLANMADAN ÖNCE OKUYUN

Güvenlik Önlemleri.....	2
Uzaktan Kumandaya Genel Bakış	6
Kullanma Öncesi Hazırlık.....	7

KULLANIM

AUTO · COOL · DRY · FAN · HEAT Çalıştırma	10
Hava Akışı Yönünü Ayarlamak.....	13
ECO+ Çalıştırma	14
SLEEP Çalıştırma	15
POWERFUL Çalıştırma	16
QUIET Çalıştırma.....	17
LED Çalıştırma.....	18
TIMER Çalıştırma	19
Arıza Teşhisi.....	21

BAKIM VE TEMİZLİK

SORUN GİDERME



Not:

Bu kılavuzdaki çizimler yalnızca kullanıcıya açıklama amaçlıdır. Ve asıl makineden farklı olabilir. Daha önceden bildirilmeksizin değişiklik yapılabilir. Gelecekteki ürünlerin geliştirilmesi için.

Güvenlik Önlemleri

	Üniteyi çalıştırmadan önce bu kılavuzdaki önlemleri dikkatli bir şekilde okuyun.		Bu cihaz R32 ile doldurulmuştur.
---	--	---	----------------------------------

- Okuduktan sonra bu kılavuzu ulaşımı kolay bir yerde tutun, böylece her gerekli olduğunda başvurabilirsiniz. Ekipman yeni bir kullanıcıya aktarılıyorsa, aynı zamanda kılavuzu da verdiğinizden emin olun.
- Bu kılavuzu operatörün onları kolayca bulabileceği bir yerde saklayın.
- Üniteyi çalıştırmadan önce bu kılavuzdaki tüm güvenlik önlemlerini dikkatli bir şekilde okuyun.
- Operatör, güvenlik nedeniyle aşağıdaki ikazları dikkatli bir şekilde okumalıdır.
- Burada açıklanan önlemler UYARI ve İKAZ'lar olarak sınıflandırılmaktadır. Her ikisi de güvenlikle ilgili önemli bilgiler içermektedir. Tüm önlemlere eksiksiz olarak dikkat ettiğinizden emin olun.

 UYARI Bu talimatların uygulanmaması kişisel yaralanma veya yaşam kaynıyla sonuçlanabilir.	 İKAZ Bu talimatları düzgün bir şekilde uygulamamak mülkiyetin zarar görmesiyle veya şartlara bağlı olarak ciddi olabilecek kişisel yaralanmalara neden olabilir.
---	--



Asla denemeyin.



Talimatlara uyduğunuzdan emin olun.



Bir topraklama bağlantısı kurduğunuzdan emin olun.



Klimayı veya uzaktan kumandayı asla ıslatmayın.



Klimaya veya uzaktan kumandasına asla ıslak elle dokunmayın.



UYARI

- Cihaz, sürekli çalışan ateşleme kaynaklarının olmadığı bir odada tutulmalıdır (örneğin: açık alevler, çalışan bir gazlı cihaz veya çalışan elektrikli bir ısıtıcı).
- Delmeyin veya yakmayın.
- Soğutucu gazların kokusu olmayabileceğini dikkate alın.
- Yangın, patlama veya yaralanmayı önlemek için zararlı, yanıcı veya aşındırıcı gazların ünitenin yakınında tespit edildiği durumlarda üniteyi çalıştırmayın.
- Vücudunuzu uzun süre hava akışına maruz bırakmak sağlığınız için iyi değildir.
- Hava girişine veya hava çıkışına çubuklar, parmaklarınız vs. dahil olmak üzere herhangi bir şey sokmayın. Klimanın yüksek hızlı fan kanatlarıyla temas halinde üründe arızalanma, üründe hasar veya yaralanma ortaya çıkabilir.
- Su sızıntısına, elektrik çarpmasına veya yangın tehlikelerine neden olabileceğinden klimayı kendi başınıza onarmaya, sökmeye, yeniden kurmaya veya değiştirmeye çalışmayın.
- Klimayı kendi başınıza kurmaya veya onarmaya çalışmayın. Kötü işçilik su sızıntısına, elektrik çarpmasına veya yangın tehlikesine neden olabilir. Lütfen kurulum ve bakım işi için yerel dağıtıcınızla veya nitelikli personelle iletişime geçin.
- Klimanın yakınında yanabilir spreyleri kullanmayın, aksi takdirde yangın ortaya çıkabilir.
- Sprey kutuları gibi yanıcı nesnelere hava çıkışının 1 metre çevresine yerleştirmeyin.
- Sprey kutuları iç mekan veya dış mekan ünitelerinden gelen sıcak hava sonucunda patlayabilir.
- Klima arızalandığında (yanık kokusu verdiğinde, vs.) üniteyi kapatın ve yerel bayinizle iletişime geçin. Bu tür durumlarda kullanmaya devam etmek arızalanmaya, elektrik çarpmasına veya yangın tehlikesine neden olabilir.
- Kurarken, taşırken veya onarıırken dış mekan ünitesinin üzerinde belirtilen dışında bir soğutucu (R32) kullanmayın. Bşaka bir soğutucu kullanmak üniteye soruna veya hasara ve kişisel yaralanmaya neden olabilir.

- Klima içinde kullanılan soğutucu madde güvenlidir. Sızıntılar meydana gelse bile veya herhangi bir nedenle herhangi bir soğutucu madde odaya sızarsa, gazlı ısıtıcılar, kerosen ısıtıcılar veya gazlı ocaktan vs. gelebilecek herhangi bir alevle temas etmediğinden emin olun.
- Klimanız düzgün soğutmuyorsa, soğutucuda sızıntı olabilir, bu durumda bayinizi arayın. Soğutucu madde eklemeyi içeren onarımlar gerçekleştirilirken, onarım içeriğini servis personeliyle kontrol edin.
- Klimayı suyla yıkamayın. Bu, elektrik çarpması veya yangınla sonuçlanabilir.
- Topraklama sızıntısı kesici monte ettiğinizden emin olun. Topraklama sızıntısı kesici monte edilmemesi elektrik çarpmasına veya yangına neden olabilir.
- Klimayı yalnızca belirtilen güç kaynağı devresine bağlayın. Belirtilen dışında güç kaynakları devreleri elektrik çarpmasına, aşırı ısınmaya veya yangınlara neden olabilir.

- Üniteyi toprakladığınızdan emin olun. Üniteyi bir şebeke borusuna, yıldırımsavara veya telefon topraklama ucuna topraklamayın. Kötü topraklama elektrik çarpmasına neden olabilir.

⚠️ İKAZ

- Klimadan gelen soğuk veya sıcak havaya uzun süre maruz kalmanın veya çok soğuk veya çok sıcak havanın fiziksel kondisyonunuz ve sağlığınız için zararlı olabileceğini dikkate alın.
- Klimayı kullanım amacı dışında amaçlar için kullanmayın.
- Klimayı hassas aletleri, yiyecekleri, bitkileri, hayvanları ve sanat eserlerini soğutmak için kullanmayın çünkü bu ilgili nesnenin performansında, kalitesinde ve/veya ömründe olumsuz etkilere neden olabilir.
- Bitkileri ve hayvanları ünitenin doğrudan hava akışına maruz bırakmayın, bunun yan etkileri olabilir.
- Çıplak alev üreten aletleri hava akışına maruz kalacakları yerlere yerleştirmeyin, bu yakma donanımının yanmasını olumsuz etkileyebilir.
- Hava girişlerinin veya çıkışlarının önünü kapatmayın. Bozulan hava akışı yetersiz performansa veya soruna neden olabilir.
- Soğutma maddesi sızıntısı durumunda yangına karşı dikkatli olun. Klima düzgün çalışmıyorsa, örn. Soğuk veya sıcak hava vermiyorsa, nedeni soğutma maddesinin sızıntısı olabilir. Destek için bayinizle iletişime geçin. Klimanın içindeki soğutma maddesi güvenlidir ve normalde sızıntı yapmaz. Ancak, sızıntı halinde, çıplak bir yakma donanımı, ısıtıcı veya ocakla temas ettiğinde zehirli gaz çıkmasına neden olabilir. Yetkin bir servis personeli tarafından sızıntının onarıldığı onaylanana kadar klimayı kullanmayı bırakın.
- Dış mekan ünitesinin üzerine oturmayın veya üzerine eşya koymayın. Düşmeniz veya eşyaların düşmesi yaralanmaya neden olabilir.
- Neme duyarlı nesnelere doğrudan iç mekan veya dış mekan ünitesinin altına yerleştirmeyin. Belirli koşullarda, ana ünite veya soğutma maddesi borularında oluşan yoğunlaşma, hava filtresi kirlenmesi veya tahliyenin tıkanması damlamaya neden olabilir ve ilgili nesnenin kirlenmesine veya arızalanmasına neden olabilir.
- Uzun süreli kullanımın ardından ünite standını ve montajını hasara karşı kontrol edin. Hasarlı bir durumda bırakılırsa, ünite düşebilir ve yaralanmaya neden olabilir.
- Yaralanmayı önlemek için hava girişine veya iç mekan veya dış mekan ünitelerindeki alüminyum kanatçıklara dokunmayın.
- Cihaz, gözetim altında olmayan küçük çocukların veya güçsüz yetişkinlerin kullanımına uygun değildir. Vücut fonksiyonlarının bozulması veya sağlığın zarar görmesiyle sonuçlanabilir.
- Çocukların ünite ile veya uzaktan kumandası ile oynamadıklarından emin olmak için çocuklar gözetlenmelidir. Bir çocuk tarafından kazara çalıştırılması vücut fonksiyonlarının bozulmasına ve sağlığın zarar görmesine neden olabilir.
- Dış mekan ünitesinin üzerine oturmayın. Ünitenin üzerine eşya koymayın veya üniteyi çekmeyin. Üdşme veya devrilme gibi kazalara neden olarak, yaralanma, ürün arızası veya ürün hasarına neden olabilir.

- İç mekan veya dış mekan ünitelerine vurmayın, aksi takdirde üründe hasar oluşabilir.
- İç mekan ünitesinin etrafına eşya yerleştirmeyin. Bunun yapılması klimanın performansında, ürün kalitesinde ve klimanın ömründe olumsuz etkiye neden olabilir.
- Evcil hayvanların klimaya işememesine dikkat edin.
- Klimaya işenmesi elektrik çarpması veya yangınla sonuçlanabilir.
- Panelin üstüne oturmayın veya panele aşağıdan ya da yukarıdan asılmayın. Üst veya alt panel düşebilir ve yaralanma, ürün arızası ortaya çıkabilir.
- Üst veya alt paneli sallanmayın. Üst veya alt panel insanlara vurabilir ve yaralanma veya eşyaların zarar görmesiyle sonuçlanabilir.
- Çocukların üst ve alt panelin etrafında oynamasına izin vermeyin. Yaralanma veya eşyaların zarar görmesiyle sonuçlanabilir.
- Kabloları çekmeyin. Kablolar kırılabilir ve üst ve alt panel düşebilir ve yaralanma veya eşyaların zarar görmesiyle sonuçlanabilir.
- Aşağı veya yukarı rota üzerine engeller yerleştirmeyin. Üst veya alt panel düşebilir ve yaralanma veya eşyaların zarar görmesiyle sonuçlanabilir.
- Kabloları bükmeyin veya kabloları zarar vermeyin. Kablolar kırılabilir ve üst ve alt panel düşebilir ve yaralanma veya eşyaların zarar görmesiyle sonuçlanabilir.
- Üst veya alt panelin üzerine nesnelere yerleştirmeyin, aksi takdirde ürün arızalanabilir.
- Klimayı çalıştırırken veya bakımını yaparken sabit olmayan bir stant kullanmayın aksi takdirde düşebilir veya kendinizi yaralayabilirsiniz.
- Uzaktan kumandayı çocukların erişemeyeceği yerde tutun. Uzaktan kumandanın yanlış çalıştırılması yaralanmayla sonuçlanabilir.

-
- Oksijenin tükenmesini önlemek için, klima ile birlikte bir de yanma donanımı gibi bir ekipman kullanılıyorsa, oda yeterli oranda havalandırılmalıdır.
 - Temizlemeden önce ünitenin çalışmasını durdurun, devre kesiciyi kapatın veya elektrik kablosunu çıkartın.
 - Aksi takdirde yaralanma veya elektrik çarpması meydana gelebilir.
 - Klimayı belirtilen dışında bir güç kaynağına bağlamayın. Soruna veya yangına neden olabilir.
 - Ortama bağlı olarak bir topraklama sızıntısı devre kesicisi monte edilmelidir. Topraklama sızıntısı kesici olmaması elektrik çarpmasına neden olabilir.
 - Kusursuz tahliyeyi sağlamak için tahliye hortumunu düzenleyin. Eksik tahliye binanın, mobilyanın vs. ıslanmasına neden olabilir.
 - Nesnelere dış mekan ünitesinin hemen yanına yerleştirmeyin ve yaprakların ve diğer çöpün ünitenin etrafında birikmesine izin vermeyin.
- Yapraklar, üniteye girebilecek küçük hayvanlar için bir yuva görevi görür.
Üniteye girdiklerinde bu tür hayvanlar arızalara, dumana veya elektrikli parçalarla temas ettiklerinde yangına neden olabilirler.



-
- Elektrik çarpmasını önlemek için ıslak elle çalıştırmayın.



-
- İç mekan ünitesini asla bol suyla yıkamayın, yalnızca hafif ıslak bir bez kullanın.
 - Ünitenin üzerine içi su dolu kaplar veya başka herhangi bir şey yerleştirmeyin. Su üniteye sızabilir ve elektrik yalıtımlarını dejenere ederek elektrik çarpmasına neden olabilir.



Kurulum alanı.

- Klimayı aşağıdaki türde ortamlarda kurmak için bayiye danışın.
 - Yağlı bir ortamın bulunduğu veya buhar ya da is oluşturan yerler.
 - Sahil bölgeleri gibi tuzlu ortamlar.
 - Kaplıcalar gibi sülfür gazının ortaya çıktığı yerler.
 - Karın dış mekan ünitesini tıkayabileceği yerler.
 - İç mekan ünitesi televizyon veya radyo setinden en az 1 metre uzakta olmalıdır (ünite görüntü veya seste parazite yol açabilir).
 - Dış mekan ünitesinden boşaltma iyi bir tahliye alanına boşaltılmalıdır.

Gürültünün komşularınıza verebileceği rahatsızlığı dikkate alın.

- Çalışma sesine de dikkat edin.
 - Aşağıdaki türde konumlar seçin:
 - A. Klimanın ağırlığına yeterli bir şekilde dayanabilecek daha az çalışma sesi ve titreşimin olduğu bir yer.
 - B. Dış mekan ünitesinin hava çıkışından gelen hava akışının komşulara rahatsızlık vermeyeceği bir yer.
 - Dış mekan ünitesinin hava çıkışının yanında herhangi bir engel olmadığından emin olun.
 - Engellerin olması kötü performans ve daha fazla çalışma sesine neden olabilir. Anormal bir gürültü ortaya çıkarsa, bayinizden tavsiye alın.

Elektrik işleri.

- Güç kaynağı için, klimaya özel ayrı bir elektrik devresi kullandığınızdan emin olun.

Sistemin yerinin değiştirilmesi.

- Yeniden modelleme ve yer değiştirme için Daikin bayinize danışın.

Not Sadece Türkiye için geçerlidir: Ürünlerin kullanım ömrü on (10) yıldır

UZAKTAN KUMANDAYA GENEL BAKIŞ

Ekran (LCD)

- Mevcut ayarları görüntüleyin. (Bu çizim, yalnızca geçerli uzaktan kumanda modelleri için işlevleri içeren, LCD panelinin tam ekranını göstermektedir).

ON/OFF Düğmesi

- Çalışmayı başlatır/durdurur.

FAN Düğmesi

- Fan çalışma hızını değiştirir.

QUIET Düğmesi

- QUIET işlevini etkinleştirir/ devre dışı bırakır.

Mod Düğmesi

- Mevcut çalışma modları arasında geçiş yapar.

LED Düğmesi

- Gösterge ekranını değiştirir.

ON Zamanlayıcı Düğmesi

- ON Zamanlayıcı ayarını devre dışı bırakır ve değiştirir.

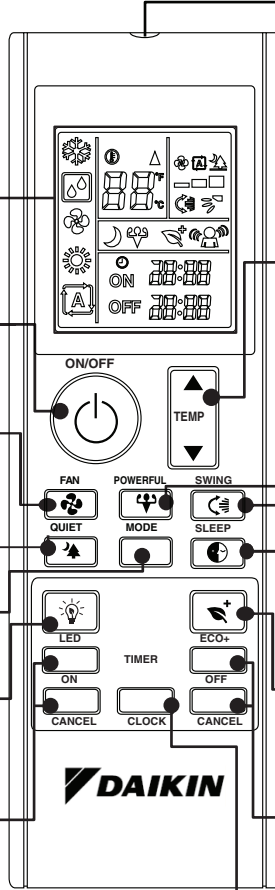

Kızılötesi Sinyal Vericisi

- Sinyal iletimini etkinleştirmek için vericiyi iç mekan ünitesine doğrultun. Verici ve iç mekan ünitesi arasında engel olması halinde, sinyal iletimi başarılı olmayabilir.

Sıcaklık Ayarlama Düğmesi

- Sıcaklık ayarını Artırır/ Azaltır.

POWERFUL Düğmesi

- POWERFUL işlevini etkinleştirir/devre dışı bırakır.

UP-DOWN SWING Button

- Hava akışını yukarı-aşağı yönlendirir.

SLEEP Düğmesi

- SLEEP işlevini etkinleştirir/ devre dışı bırakır.

ECO+ Düğmesi

- ECO+ işlevini etkinleştirir/ devre dışı bırakır.

OFF Zamanlayıcı Düğmesi

- OFF Zamanlayıcı ayarını devre dışı bırakır ve değiştirir.



CLOCK Düğmesi

- RTC ayarını değiştirir.

Kullanma Öncesi Hazırlık

■ Kullanma Öncesi Hazırlık

Aşağıdaki aksesuarlar dahildir.

Borazan vida	Pil	Uzaktan Kumanda Tutucu
		
2	2	1

■ Pilleri ayarlamak için

1. Uzaktan kumandanın arkasındaki batarya kapağını açın.
2. İki kuru pil yerleştirin (LR03:AAA).
3. Batarya kapağını daha önce olduğu gibi ayarlayın.

İmha Etme Gereklilikleri



Kumanda ile birlikte tedarik edilen pillerde bu sembol bulunur. Bu bataryaların ayrılmamış ev atıklarıyla karıştırılmaması gerektiği anlamına gelir. Bu sembolün arkasında bir kimyasal sembolü basılı ise, bu kimyasal sembolü belirli bir yoğunluğun üzerinde ağır metal taşıdığı anlamına gelir. Olası kimyasal semboller:
■ Pb: lead (>0,004%)

Atık bataryalar yeniden kullanım için özel bir işleme tesisinde işlenmelidir. Doğru imhayı sağlayarak, çevre ve insan sağlığına karşı olası olumsuz sonuçları önlemeye yardımcı olacaksınız. Lütfen daha fazla bilgi için yerel otoritenizle iletişime geçin.

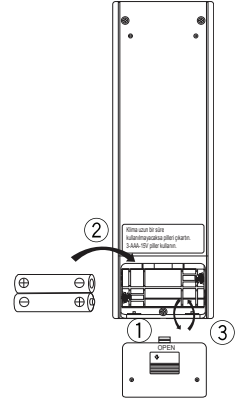

■ Piller hakkında

- Klima uzun bir süre kullanılmayacaksa pilleri uzaktan kumandadan çıkartın.
- Pilleri değiştirirken her iki bataryayı da aynı türden batarya ile değiştirmeniz önerilir.
- Piller yılda bir kez değiştirilmelidir. Ancak, uzaktan kumandanın ekranı silikleşmeye başladıysa veya performansta önemli bir düşüş varsa, her iki pili de yeni AAA:LR03 pillerle değiştirin.
- Ekteki piller klimanın ilk kullanımı için sağlanmıştır. Pillerin kullanım süresi klimanın üretim tarihine bağlıdır.

Kullanma Öncesi Hazırlık

■ Uzaktan kumandayı çalıştırmak için

- Uzaktan kumandanın vericisini iç mekan ünitesinin alıcısına doğru yöneltin.
- Ünite ile uzaktan kumanda arasında perde gibi bir engel bulunmadığından emin olun, aksi takdirde sinyal iletimi başarısız olacaktır.
- Başarılı iletişim için maksimum mesafe yaklaşık 7 metredir.

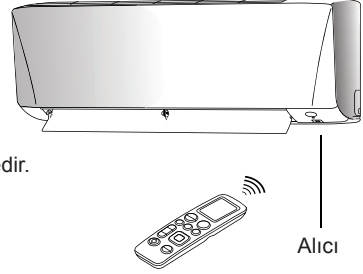

■ Uzaktan kumanda tutucuyu duvara sabitlemek için

1. Sinyalin üniteye erişebileceği bir konum seçin.
2. Tutucuyu bir duvara, bir sütuna veya benzerine tutu birlikte gelen vidaları kullanarak sabitleyin.
3. Uzaktan kumandayı tutucuya yerleştirin.

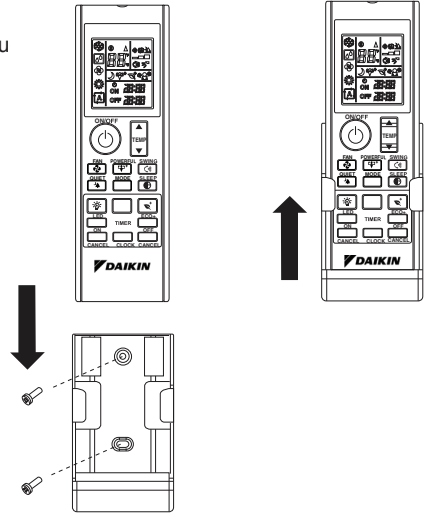

■ Uzaktan kumanda hakkında

- Uzaktan kumandayı düşürmeyin veya ıslatmayın.
- Uzaktan kumandayı asla doğrudan güneş ışığına maruz bırakmayın.
- Verici lensi kapağı üzerindeki toz hassasiyeti azaltacaktır.
- Klima, odada bulunan elektronik başlatıcı tipi bir flüoresan lamba (invertör tip lamba gibi) yanına monte edilmişse, sinyal iletimini olumsuz etkilebilir.

Kullanma Öncesi Hazırlık

■ Saati ayarlamak için

1. Saati ayarlamak için **CLOCK** düğmesine basılı tutun.

- **00:00** yanıp söner.
- Örneğin, mevcut saat sabah 8 ise, **08:00** görüntülenir.

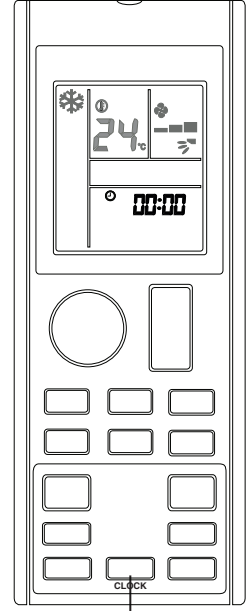

TÜRKÇE

■ Not

- Piller yerleştirildiğinde uzaktan kumanda otomatik olarak saat ayarı moduna geçer. Kullanıcıların kullanmaya başlamadan önce saat ayarını yapması tavsiye edilir.

AUTO • COOL • DRY • FAN • HEAT Çalıştırma

■ Çalıştırmaya başlamak için

1. Üniteyi çalıştırmaya başlamak için  düğmesine basın.

2. İstenen çalışma modunu seçmek için **MODE** düğmesine basın.

• Düğmeye her bastığınızda mevcut çalıştırma modu aşağıdaki sıraya göre değişir:

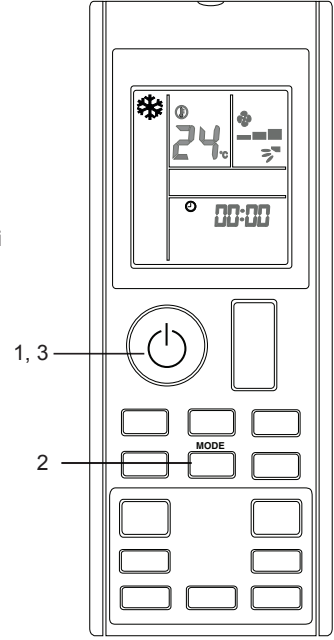
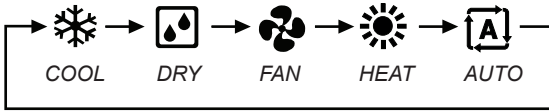

■ Çalışmayı durdurmak için

3. Ünitenin çalışmasını durdurmak için  düğmesine tekrar basın.

• Not

Çalıştırma Modu	Açıklama
COOL	Klima, ısıyı dış mekan ünitesinden dışarı bırakarak odayı soğutur.
DRY	Klima, iç mekan ünitesi fan hızını düzenleyerek oda nemini kontrol etmek için çalışır. Bu nedenle DRY modda pervane hızı manuel olarak ayarlanamaz.
FAN	Klimanın iç mekan ünitesi yalnızca fan (pervane) modunda çalışır.
HEAT	Klima odayı ayarlanan sıcaklık noktasına kadar ısıtır.
AUTO	Klima odayı ayarlanan sıcaklık noktasına kadar soğutur veya ısıtır. Gerekirse soğutma ile ısıtma arasında otomatik geçiş yapar.

■ Çalıştırma şartlarıyla ilgili notlar

- Klima, bekleme modunda bile, her zaman az miktar elektrik tüketecektir.
- Klima uzun süre boyunca kullanılmayacaksa güç kaynağının / devre kesicinin kapalı olduğundan emin olun.



■ Sıcaklık ayarını değiştirmek için

4. düğmesine basın.

- LCD ekran üzerindeki sıcaklık segmentleri ▲ veya ▼ düğmesine her basıldığında değişecektir.

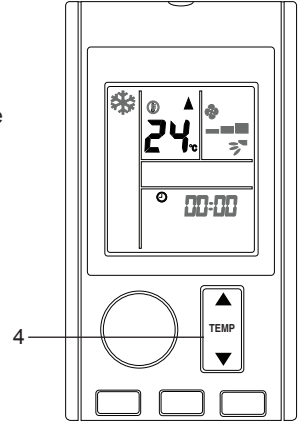
Çalıştırma Modu	COOL	HEAT	AUTO	DRY & FAN
Sıcaklık Birimi Ayarı	18°C - 32°C	10°C - 30°C	18°C - 30°C	Uygulanamaz



- Sıcaklık ekran ünitesini Celcius (°C) veya Fahrenheit (°F) olarak değiştirmek için ▲ ile ▼ düğmelerine aynı anda basın.
- Örneğin,  ➔ 

■ Enerji tasarrufu ipuçları

- Sıcaklık ayarını ortalama bir seviyede tutun (odayı fazla soğutmayın).
- Tıkanmayı önlemek için hava filtrelerini temizleyin. Tıkanma, verimsiz çalışmaya ve enerji israfına katkıda bulunabilir.
- ** Düzenli kullanıcıların filtreyi her 2 haftada bir temizlemesi önerilir.

■ Pervane hızı ayarını değiştirmek için

5. düğmesine basın.

• Düğmeye her bastığınızda pervane hızı modu aşağıdaki sıraya göre değişir:

• **COOL & HEAT** modunda:

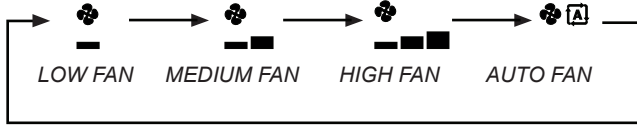

• **FAN** modunda:



• Pervane hızı ayarı **DRY** modda kullanılamaz.

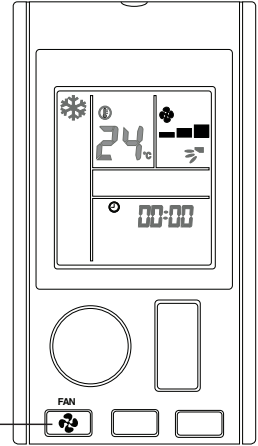

■ Pervane hızı ayarı hakkında notlar

- Pervane hızı AUTO pervane hızına ayarlandığında, hava akış hızı, oda sıcaklığına ve kullanıcı tarafından seçilen sıcaklık ayarına göre otomatik olarak değişecektir.
- Soğutma ve ısıtma etkisi daha düşük hava akışı hızında olumsuz etkilenir.

Hava Akışı Yönünü Ayarlamak

■ Hava akışını yukarı-aşağı yönde (UP-DOWN dönüş) değiştirmek için

1.  düğmesine basın.

- Havayı belirli bir yönde dağıtmak için  düğmesine basın ve hava klapesi istenen yöne dönene kadar bekleyin ve düğmeye tekrar basın.

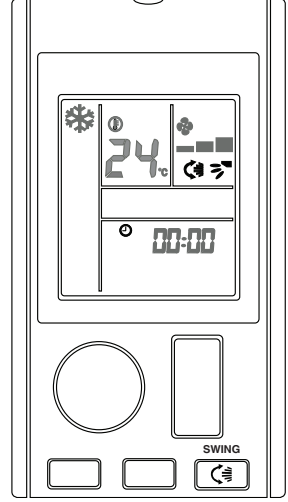

ECO+ Çalıştırma

■ ECO+ çalıştırmaya başlamak için

1.  düğmesine basın.

• LCD ekranda  görüntülenir.

■ ECO+ çalıştırmayı iptal etmek için

2.  düğmesine basın.

• LCD ekranda  kaybolur. ECO+ çalışmadan önceki ayar yeniden kullanıma girer.

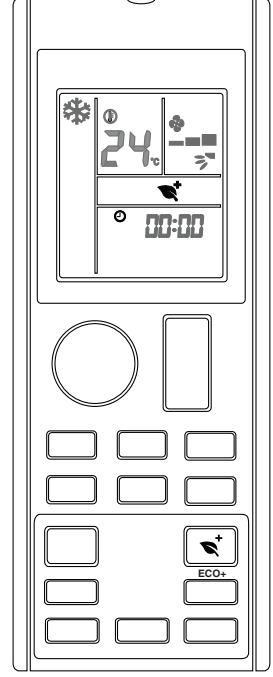

■ ECO+ çalıştırma hakkında notlar

- Bu çalışma modu, klima ünitesinin maksimum güç tüketimini sınırlandırarak çalışma durumunu enerji tasarrufu seviyesinde tutar.
- ECO+ çalıştırma SLEEP etkinleştirildiğinde durur.
- ECO+ yalnızca COOL ve HEAT modunda mümkündür.

SLEEP Çalıştırma

■ SLEEP çalıştırmaya başlamak için

1.  düğmesine basın.

- LCD ekranda  görüntülenir.
- Ünitenin LED gösterge ışıkları kısılır.

■ SLEEP çalıştırmayı iptal etmek için

2.  düğmesine basın.

- LCD ekranda  kaybolur SLEEP çalışmadan önceki ayar yeniden kullanıma girer.

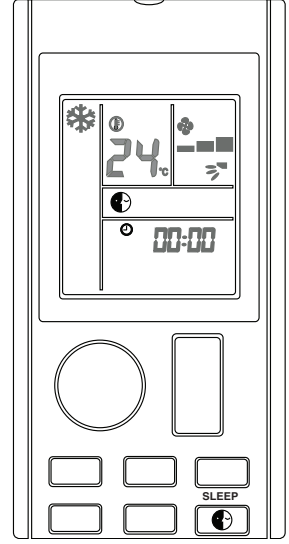

■ SLEEP çalıştırma hakkında notlar

- Bu çalışma modu klimanın belirlenen sıcaklığını konforlu bir uyku ortamı sağlamak için otomatik olarak ayarlar.

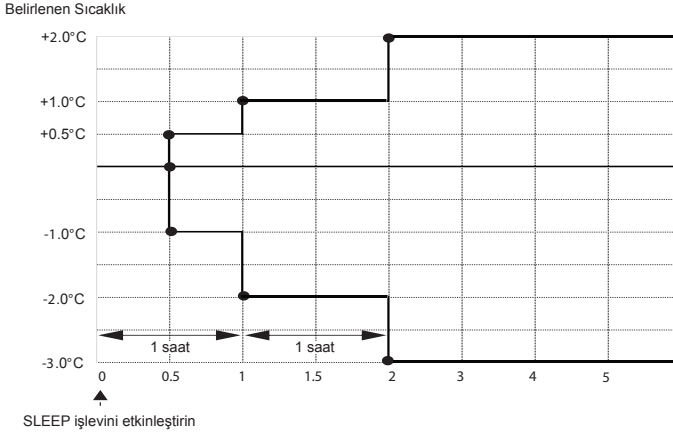

- SLEEP yalnızca COOL, HEAT ve AUTO modunda mümkündür.
- SLEEP çalıştırma ECO+ etkinleştirildiğinde durur.

POWERFUL Çalıştırma

■ POWERFUL çalıştırmaya başlamak için

1.  düğmesine basın.

- LCD ekranda  görüntülenir.
- POWERFUL çalışma 20 dakika içinde sona erer. POWERFUL çalışmadan önceki ayar yeniden kullanıma girer.

■ POWERFUL çalıştırmayı iptal etmek için

2.  düğmesine basın.

- LCD ekranda  kaybolur POWERFUL çalışmadan önceki ayar yeniden kullanıma girer.

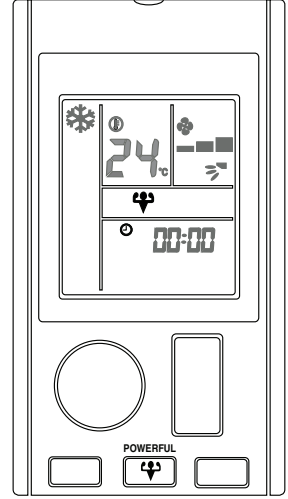

■ POWERFUL çalıştırma hakkında notlar

- Bu çalışma modu QUIET ile çalışamaz.
- POWERFUL başlatıldığında, 20 dakika boyunca diğer işlevlerin çalışmasını geçersiz kılar.
- POWERFUL çalıştırma pervane hızı değiştirildiğinde durur. Öncelik basılan son düğmeye verilir.
- POWERFUL çalıştırma sırasında iç mekan ünitesinin çalışma sesi daha yüksek olacaktır.
- Klima zaten maksimum kapasitede çalışıyorsa POWERFUL çalıştırma klimanın kapasitesini artırmaz.
- POWERFUL yalnızca COOL ve HEAT modunda mümkündür.

QUIET Çalıştırma

■ QUIET çalıştırmaya başlamak için

1.  düğmesine basın.

• LCD ekranda  görüntülenir.

■ QUIET çalıştırmayı iptal etmek için

2.  düğmesine basın.

• LCD ekranda  kaybolur QUIET çalışmadan önceki ayar yeniden kullanıma girer.

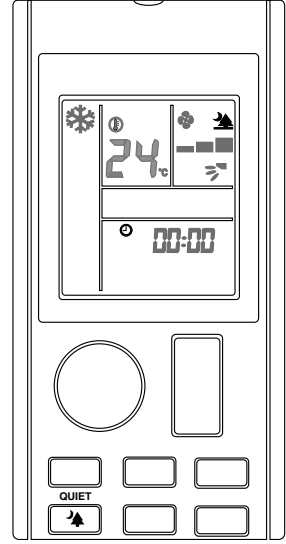

■ QUIET çalıştırma hakkında notlar

- QUIET çalıştırma sırasında iç mekan ünitesinin çalışma sesi daha düşük olacaktır.
- QUIET çalışmada soğutma ve ısıtma etkisi daha düşük olacaktır.
- QUIET çalıştırma pervane hızı değiştirildiğinde veya POWERFUL çalıştırma etkinleştirildiğinde durur.
- Öncelik basılan son düğmeye verilir.
- QUIET yalnızca COOL ve HEAT modunda mümkündür.

LED Çalıştırma

■ İç mekan ünitesindeki gösterge ekranını değiştirmek veya kapatmak için

1.  düğmesine basın.

- Düğmeye basılı tuttuğunuzda iç mekan ünitesindeki gösterge ekranı değişir.
- Örneğin,

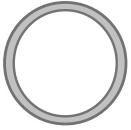

Gösterge ışığı ON

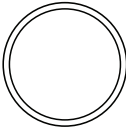

Gösterge ışığı OFF

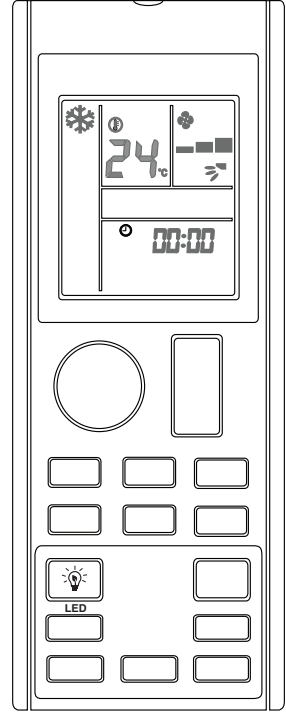

LED Gösterge Işıkları

■ İç mekan ünitesi gösterge ekranındaki notlar

Çalışma modu durumu gösterge ekranı:

- COOL modu: Açık mavi
- HEAT modu: Kırmızı
- FAN modu: Sarı

TIMER Çalıştırma

■ OFF TIMER çalışmasını kullanmak

- Saat ayarının şimdiki zamana ayarlandığından emin olun (saati ayarlama yöntemi için bkz. Kullanma öncesi hazırlık)

1.  düğmesine basın.

- LCD ekranda **OFF 00:00** görüntülenir.

2. Off timer ayarını yapmak için  düğmesine basın.

- OFF TIMER düğmesine sürekli basarak istenen kapatma saatini seçin.

■ OFF TIMER çalıştırmayı iptal etmek için

3. OFF TIMER iptal etmek için  düğmesine basın.

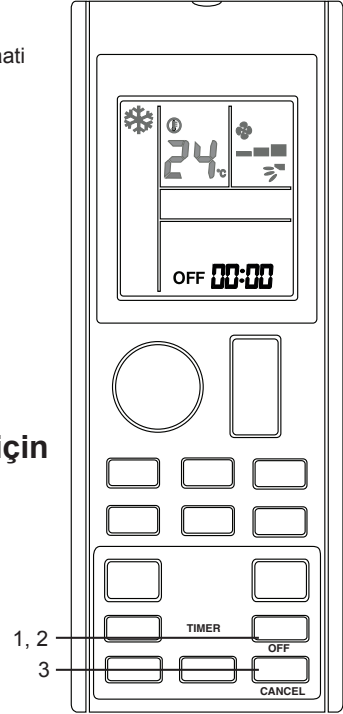

■ ON TIMER çalışmasını kullanmak

- Saat ayarının şimdiki zamana ayarlandığından emin olun (saati ayarlama yöntemi için bkz. Kullanma öncesi hazırlık)

1.  düğmesine basın.

- LCD ekranda ON **00:00** görüntülenir.

2. Zamanlayıcı ayarını yapmak için  düğmesine basın.

- ON TIMER düğmesine sürekli basarak istenen kapatma saatini seçin. Zamanlayıcı sabah 7.30'a ayarlıysa, klima saat 7.30'da açılır.

■ ON TIMER çalıştırmayı iptal etmek için

3. ON TIMER iptal etmek için  düğmesine basın.

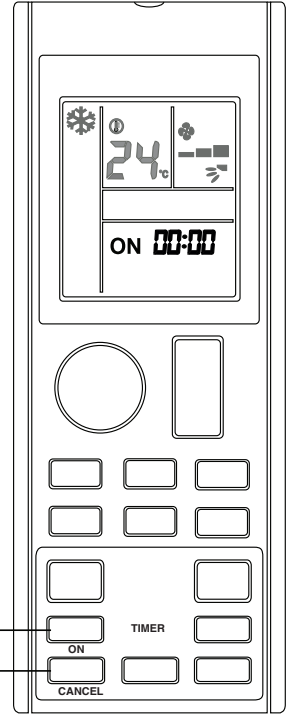

■ TIMER (Zamanlayıcı) ayarına dair notlar

- ON TIMER, LCD ekranın CLOCK ayarı ile aynı segmenti paylaşmaktadır.
- LCD, TIMER ayarını yalnızca ON TIMER ve/veya OFF TIMER ayarlandığında bir kez görüntülenir.
- TIMER ayarı 3 sn yanıp söndükten sonra herhangi bir düğmeye basılmazsa otomatik olarak çıkış yapar.

Arıza Teşhisi

■ Hata kodu teşhisi gerçekleştirmek için

1. ON veya OFF düğmesine 5 saniye boyunca basılı tutun.

•  yanıp söner.

2. Hata kodunu kontrol etmek için ON veya OFF düğmesine basın.

• İç mekan ünitesinde uzun bir “bip” onayı duyulana kadar düğmeye tekrar tekrar basın.

■ Hata kodu teşhisinden çıkmak için

3. ON veya OFF düğmesine 5 saniye boyunca basılı tutun.

• Düğmeye 1 dakika boyunca basılmazsa kod görüntüleme kendini iptal eder.

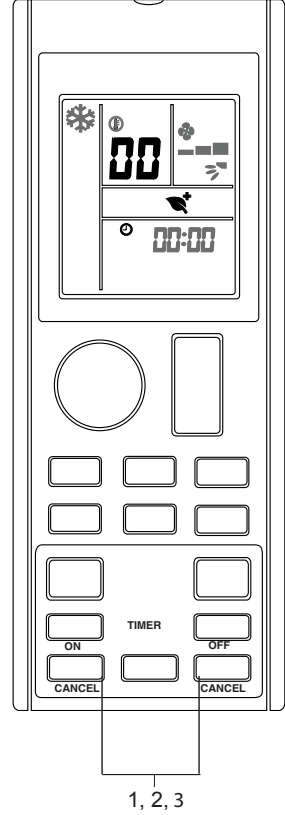

■ Not

- İç mekan ünitesinden kısa bir “bip” sesi ve art arda iki “bip” onayı hata kodu uyumsuzluğunu gösterir.
- Kullanıcı klimayı onarmaya veya değişiklik yapmaya çalışmamalıdır, yanlış bir çalışma elektrik çarpması veya yangınla sonuçlanabilir.
- Klimanın arızalanması halinde servis personeli ile iletişime geçin.

■ Hata kodu tanımı

Hata kodu	Anlamı
00	Normal
A1	İç mekan PCB hatası
A3	Tahliye pompası anormal
A5	Antifriz
A6	İç mekan fan motoru anormal
AH	Elektrikli hava temizleyici anormal
C4	İç mekan ısı değıştirici (1) termistör kısa/açık
C5	İç mekan ısı değıştirici (2) termistör kısa/açık
C7	Hava klapesi limit anahtarı hatası
C9	İç mekan oda termistörü kısa/açık
E1	Dış mekan PCB hatası
E3	Yüksek basınç koruması
E4	Düşük basınç koruması
E5	Kompresör motor kilidi / kompresör aşırı yükü
E6	Kompresör başlatma hatası
E7	Dış mekan DC pervane motoru kilidi
E8	AC giriş aşırı akımı
E9	EXV hatası
EA	4 yönlü valf hatası
F3	Tahliye borusu aşırı ısınması
F6	Isı eşanjörü aşırı ısınması
H0	Kompresör sensörü sistem hatası
H3	Yüksek basınç anahtarı hatası
H6	Kompresör geribildirim tespit hatası
H7	Pervane motor aşırı yükü/aşırı akım/sensör anormal
H8	AC akımı sensör hatası

Hata kodu	Anlamı
H9	İç mekan oda termistörü kısa/açık
J1	Basınç sensörü hatası
J3	Kompresör tahliye borusu termistörü kısa/açık/yerinden çıkmış
J5	Emme borusu termistörü kısa/açık
J6	Dış mekan ısı değiştirici termistör kısa/açık
J7	Alt soğutma ısı değiştirici termistör kısa/açık
J8	Sıvı borusu termistörü kısa/açık
J9	Gaz borusu termistörü kısa/açık
L1	İnvertör dış mekan PCB hatası
L3	Dış mekan kontrol kutusu aşırı ısınması
L4	Soğutucunun aşırı ısınması
L5	IPM hatası / IGBT hatası
L8	İnvertör kompresör aşırı akımı
L9	Kompresör aşırı akım önleme
LC	İletişim hatası (dış mekan kontrol PCB ve invertör PCB)
P1	Açık faz veya voltaj dengesizliği
P4	Soğutucu termistörü kısa/açık
PJ	Kapasite ayarı hatası
U0	Yetersiz gaz
U2	DC voltajı aralığın dışında
U4	İletişim hatası
U7	İletişim hatası (dış mekan kontrol PCB ve IPM PCB)
UA	Kurulum hatası
UF	Boru ve kablolama kurulumu uyumsuzluğu / yanlış kablolama / yetersiz gaz
UH	Antifriz (diğer odalar)

■ Not

Kablosuz LAN adaptörüne bağlandıktan sonra, uzaktan kumanda ayarları WLAN uygulaması ayarına baskın gelir.

Bakım ve Temizlik

⚠ İKAZ

- Temizliğe başlamadan önce çalışmayı durdurduğunuzdan ve devre kesiciyi kapattığınızdan emin olun.
- İç mekan ünitesinin alüminyum kanatçıklarına dokunmayın. Bu parçalara dokunursanız, bu bir yaralanmaya neden olabilir.
- Plastik bölümdeki hiçbir bobin işleme temizleyicilerine doğrudan temastan kaçınınız. Bu, plastik parçanın kimyasal reaksiyon sonucunda deforme olmasına neden olabilir.

■ Hızlı referans

Parçaların temizlenmesi

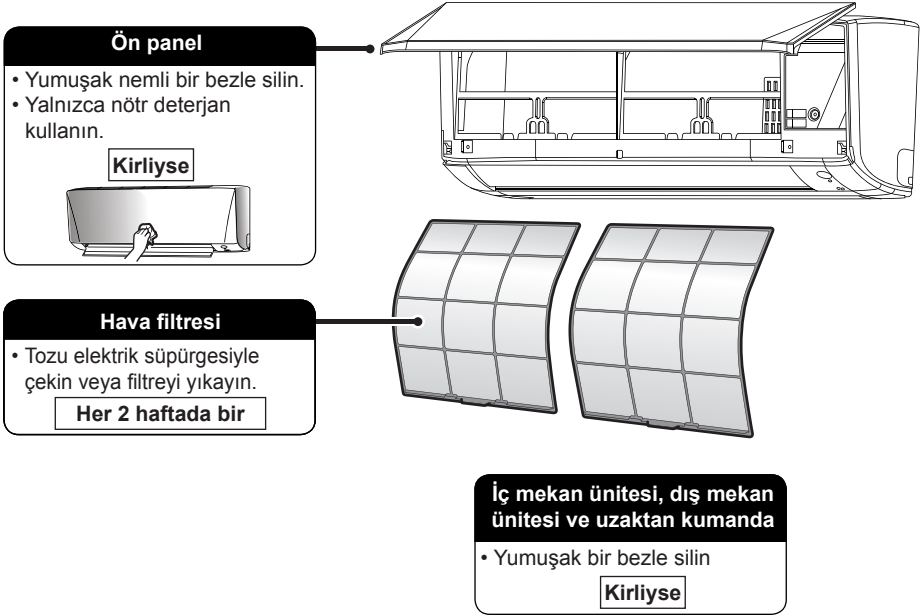

Not

.....

Temizlik için aşağıdakilerden hiçbirini kullanmayın:

- 40°C/104°F sıcaklığın üzerinde su
 - Benzen, gazolin ve inceltici gibi dengesiz sıvılar
 - Cilalama bileşenleri
 - Ovma fırçası gibi sert materyaller
-

Hava filtresi

1. Hava filtrelerini çıkarın.

- Ön paneli açın
- Her bir hava filtresinin ortasındaki filtre tırnağını biraz yukarı doğru itin ve sonra aşağı çekin.

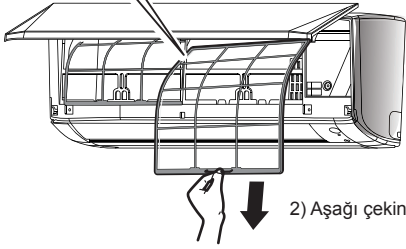
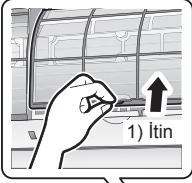

2. Hava filtrelerini suyla yıkayın veya elektrik süpürgesiyle temizleyin

- Filtreleri iki haftada bir temizlemeniz önerilir.

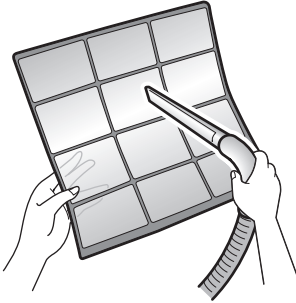

Toz kolayca çıkmazsa

- Hava filtrelerini ılık suyla inceltilmiş nötr deterjan ile yıkayın sonra onları gölgede kurutun.
- Titanyum apatit koku giderici filtreyi söktüğünüzden emin olun. Bir sonraki sayfadaki "Titanyum apatit koku giderici filtre"ye bakın.



3. Filtreleri oldukları şekilde yerleştirin ve ön paneli yavaşça kapatın.

- Ön panele hem yanlardan hem de merkezden bastırın.

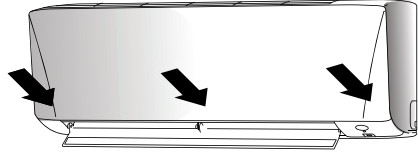

* İç mekan ünitesinin görünümü bazı modellerde değişiklik gösterebilir.



İKAZ

- Lütfen filtreyi sökerken veya monte ederken alüminyum kanatçıklara çıplak elle dokunmayın.

■ Titanyum apatit koku giderici filtre

Titanyum apatit koku giderici filtre her 6 ayda bi suyla yıkanarak yenilenebilir. Her 3 yılda bir deęiřtirmenizi öneririz.

1. Titanyum apatit koku giderici filtreyi sökün

- Ön paneli açın ve hava filtrelerini çıkarın.
- Hava filtresinin arkasından titanyum apatit koku giderici filtreyi sökün.

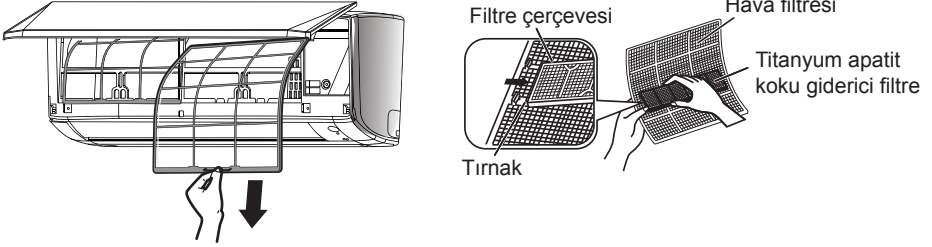

2. Titanyum apatit koku giderici filtreyi temizleyin veya deęiřtirin.

[Bakım]

2-1 Tozları elektrik süpürgesiyle süpürün e çok kirliyse ılık suda veya suda 10 ile 15 dakika arası bekletin.

2-2 Yıkadıktan sonra kalan suyu silkeleyin ve gölgede kurutun.

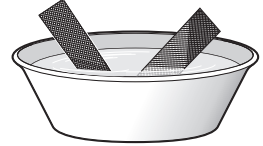

[Deęiřtirme]

Hava filtresinin arkasından filtreyi sökün.

- Yanmaz atık olarak eski filtreyi imha edin.

3. Filtreleri oldukları şekilde yerleřtirin ve ön paneli kapatın.

- Ön panele hem yanlardan hem de merkezden bastırın.

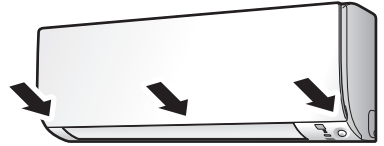

*İç mekan ünitesinin görünümü bazı modellerde deęişiklik gösterebilir.

Ön Panel Nasıl Açılır

1. Ön paneli açın.

- Paneli ana ünitedeki girintilerden tutun (sağ ve sol tarafta 2 girinti) ve durana kadar kaldırın.

2. Ön paneli sökün.

- Ön paneli daha fazla kaldırıırken sağa kaydırın ve ön tarafa doğru itin. Sol döner şaft çıkartıldı. Sağ döner şaftı sola kaydırın ve sökmek için öne doğru itin.

3. Ön paneli takın.

- Ön paneldeki sağ ve sol döner şaftları oluklarla hizalayın ve tamamen içeri itin.
- Ön paneli nazikçe kapatın. (Her iki ucu da itin ve ön panelin üzerine ortalayın.)

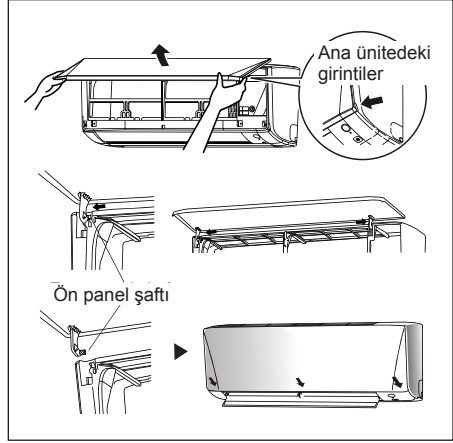

⚠ İKAZ

- İç mekan ünitesinin metal parçalarına dokunmayın. Yaralanmaya neden olabilir.
- Ön paneli sökerken veya takarken, panelin düşmesini önlemek için elinizle güvenli bir şekilde paneli destekleyin.
- Temizlik için 40°C üzerinde sıcak su, benzen, gazolin, tiner veya başka dengesiz sıvılar, cilalama bileşenleri, ovma fırçaları ya da başka el aletleri kullanmayın.
- Temizledikten sonra ön panelin güvenli bir şekilde sabitlendiğinden emin olun.

Ünite Uzun Bir Süre Kullanılmayacağında

Aşağıdaki ayarlarla üniteyi 2 saat boyunca çalıştırın.

Çalışma modu : cool
(serin)
Sıcaklık : 30°C/86°F

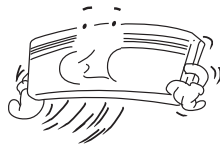

Elektrik fişini çekin.
Ünite için bağımsız bir elektrik devresi kullanıyorsanız, devreyi kesin.
Uzaktan kumandadaki bataryaları sökün.



SORUN GİDERME

Yedek parçalarla ilgili herhangi bir talebiniz için yetkili bayinizle iletişime geçin. Klimanın arızalandığı dikkatinizi çekerse, ünitenin güç kaynağını hemen kapatın. Bazı basit sorun giderme ipuçları için aşağıdaki arıza koşullarını ve nedenlerini kontrol edin.

Arıza	Neden / Eylem
1. Klima ünitesi çalıştırıldıktan sonra kompresör 3 dakika çalışmıyor.	– Sık başlatmaya karşı koruma. Kompresörün çalışmaya başlaması için 3 ile 4 dakika kadar bekleyin.
2. Klima ünitesi çalışmıyor.	– Elektrik kesintisi veya sigortanın değiştirilmesi gerekiyor. – Elektrik fişi takılı değil. – Gecikme zamanlayıcınız yanlış ayarlanmış olabilir. – Bunları kontrol ettikten sonra da arıza devam ederse lütfen klima ünitesi montajını yapan yetkiliyle iletişime geçin.
3. Hava akışı çok düşük.	– Hava filtresi kirlidir. – Kapılar ve pencereler açıktır. – Hava emme ve tahliye tıkalıdır. – Ayarlanan sıcaklık yeterince yüksek değildir.
4. Tahliye hava akışında kötü koku var.	– Kokulara, bobin üzerine yapışmış olan sigaralar, küller, parfüm vs neden olabilir.
5. İç mekan ünitesinin ön hava ızgarasında yoğunlaşma.	– Bu, uzun süre çalıştırma sonrasında havadaki nem yüzünden olabilir. – Belirlenen sıcaklık çok düşük, sıcaklık ayarını yükseltin ve üniteyi yüksek pervane hızında çalıştırın.
6. Klima ünitesinden su akıyor.	– Üniteyi kapatın ve bayiye arayın.

Arıza devam ederse, lütfen yerel bayinizi/servisinizi arayın.

СОДЕРЖАНИЕ

ПРОЧИТАТЬ ПЕРЕД ИСПОЛЬЗОВАНИЕМ

Меры предосторожности	2
Обзор Пульта Дистанционного Управления	6
Подготовка к эксплуатации	7

ИСПОЛЬЗОВАНИЕ

Режимы работы AUTO · COOL · DRY · FAN · HEAT	10
Регулировка направления воздушного потока	13
Режимы работы ECO+	14
Режимы работы SLEEP	15
Режимы работы POWERFUL	16
Режимы работы QUIET	17
Режимы работы LED	18
Режимы работы TIMER	19
Диагностика неисправностей	21

УХОД И ОЧИСТКА

24

ДИАГНОСТИКА И УСТРАНЕНИЕ НЕИСПРАВНОСТЕЙ

28

Примечание:

Иллюстрации в настоящем руководстве предназначены только для информационных целей. Изображение может отличаться от фактического вида оборудования. Возможны изменения без предварительного уведомления. Для разработки будущих продуктов.

Меры предосторожности



Внимательно прочитайте информацию в настоящем руководстве, прежде чем использовать данное устройство.



Настоящее устройство заполнено R32.

- После чтения храните настоящее руководство в удобном месте, чтобы прибегать к нему в случае необходимости. Если оборудование передается новому пользователю, обязательно сдайте настоящее руководство.
- Храните настоящее руководство в месте, доступном для оператора.
- Внимательно ознакомьтесь со всеми мерами предосторожности, перечисленными в настоящем руководстве, прежде чем использовать устройство.
- Для обеспечения безопасности оператор должен внимательно прочитать информацию о следующих мерах предосторожности.
- Описанные в настоящем документе меры предосторожности имеют пометки “Предупреждение” и “Осторожно”. Описание обоих этих видов мер предосторожности содержат важную информацию по безопасности. Все меры предосторожности следует соблюдать неукоснительно.



ПРЕДУПРЕЖДЕНИЕ

Несоблюдение настоящих указаний может привести к травмам или гибели людей.



ОСТОРОЖНО

Несоблюдение настоящих указаний может привести к повреждению имущества или травмам, серьезность которых зависит от обстоятельств.



Никогда не пытайтесь.



Обязательно соблюдайте инструкции.



Обязательно обеспечивайте заземление.



Не допускайте смачивание кондиционера или пульты дистанционного управления водой.



Никогда не прикасайтесь к кондиционеру или пульту дистанционного управления влажными руками.



ПРЕДУПРЕЖДЕНИЕ

- Устройство должно храниться в помещении, где отсутствуют постоянно работающие источники огня (например, открытый огонь, работающие газовые устройства или работающие электрические обогреватели).
- Не допускается прокалывание или поджигание устройства.
- Учитывайте, что хладагент может не иметь запаха.
- Во избежание пожара, взрыва или травмы не следует использовать устройство, если вблизи него присутствуют опасные газы, в том числе горючие газы и газы коррозионного действия.
- Воздействие воздушного потока в течение длительного времени вредно для человеческого организма.
- Не помещайте в выходное или входное отверстие для воздуха никакие предметы, в том числе стержни, пальцы и т. д. При соприкосновении с быстро вращающимися лопастями вентилятора возможна неисправность изделия, повреждение изделия или травма.
- Не пытайтесь выполнять ремонт, демонтировать, переустанавливать или модифицировать кондиционер самостоятельно, поскольку это может повлечь протечку воды, поражение током или опасность возгорания.
- Не пытайтесь самостоятельно устанавливать или ремонтировать кондиционер. При неправильном выполнении работ возможны утечка воды, поражение током или опасность возгорания. Для выполнения работ по монтажу и техническому обслуживанию свяжитесь с местным дилером или квалифицированным персоналом.
- Не используйте горючие спреи рядом с кондиционером, чтобы избежать опасности возгорания.
- Не помещайте горючие вещества, в том числе баллоны со спреями, на расстоянии ближе 1 метра от выходного отверстия для воздуха.
- Под воздействием горячего воздуха, выходящего из устройства, баллоны могут взорваться.
- В случае неисправности кондиционера (запах гари и т. д.) отключите питание устройства и обратитесь к местному дилеру. Дальнейшая эксплуатация в подобных условиях может повлечь неисправность, поражение током или опасность возгорания.
- При монтаже, перемещении или ремонте не допускается использование какого-либо хладагента, кроме указанного на дверце устройства (R32). Использование другого хладагента может вызвать неисправность или повреждение устройства или привести к травмам.



- Хладагент, используемый в кондиционере, безопасен. Хотя утечки маловероятны, в случае утечки хладагента в помещение по любой причине, не допускайте его попадание в зону открытого пламени, в том числе газовых обогревателей, керосиновых и газовых плит и т. д. 
- Если кондиционер не охлаждает воздух надлежащим образом, это может быть признаком утечки хладагента. В этом случае следует обратиться к дилеру. При проведении ремонта с добавлением хладагента необходимо проконсультироваться с нашими сервисными специалистами по процедуре ремонта.
- Не допускается мыть кондиционер водой, поскольку это может привести к поражению током или пожару.
- Необходимо установить выключатель с заземлением. Отказ от установки выключателя с заземлением может привести к поражению током или пожару.
- Кондиционер следует подключать только к электрической сети, соответствующей спецификациям. Использование других источников питания, кроме указанных в спецификациях, может привести к поражению током, перегреву или возгоранию.

- Устройство необходимо обязательно заземлять. Запрещается заземлять устройство на трубы водопровода, канализации и отопления, громоотводы или линию заземления телефонной сети. Неправильное заземление может привести к поражению током. 

ОСТОРОЖНО

- Длительное воздействие холодного или теплого воздуха из кондиционера или воздействие чрезмерно холодного или теплого воздуха может быть вредно для здоровья и физического состояния.
- Запрещается использовать кондиционер для любых целей, кроме тех, для которых он предназначен. Не допускается использовать кондиционер для охлаждения высокоточных инструментов, продуктов питания, растений, животных или предметов искусства, поскольку это может отрицательно повлиять на работоспособность, качество или срок годности указанных объектов. 
- Не допускается подвергать растения и животных воздействию прямого воздушного потока устройства, поскольку это может вызвать негативные последствия.
- Не допускается помещать устройства с открытым огнем в местах под воздействием потока воздуха от кондиционера, поскольку это может привести к пожару.
- Запрещается закрывать входные и выходные отверстия для воздуха. Нарушение воздушного потока может привести к снижению производительности или неисправности устройства.
- В случае утечки хладагента следует учитывать вероятность пожара. Причиной некорректной работы кондиционера, т. е. отсутствия подачи холодного или теплого воздуха, может быть утечка хладагента. За помощью следует обращаться к дилеру. Хладагент внутри кондиционера безопасен, и обычно не протекает. Однако в случае утечки при контакте с источником открытого огня, обогревателем или плитой возможно образование ядовитого газа. В этом случае кондиционер не следует использовать, пока квалифицированный сервисный специалист не подтвердит устранение утечки.
- Запрещается сидеть на наружном блоке или ставить на него какие-либо предметы. В случае падения человека или предметов возможны травмы.
- Объекты, чувствительные к воздействию влаги, не следует размещать непосредственно под наружным или внутренним блоками кондиционера. В определенных условиях конденсация на главной установке или трубах с хладагентом, скопление пыли в воздушном фильтре или засор сливного канала может вызвать появление капель, что приведет к повреждению или уничтожению такого объекта.
- После длительного использования необходимо проверить подставку кондиционера и крепежные элементы на предмет повреждений. Если они находятся в поврежденном состоянии, кондиционер может упасть и нанести травмы.
- Во избежание травм запрещается прикасаться к входному отверстию для воздуха или алюминиевым ребрам внутреннего или наружного блоков.
- Устройство не предназначено для использования детьми и недееспособными людьми без надзора. Неправильное использование может привести к травмам или повреждению имущества.
- За детьми следует следить, чтобы они не играли с кондиционером или пультом дистанционного управления. Случайное переключение функций детьми может привести к травмам или повреждению имущества.
- Запрещается сидеть на наружном устройстве. Запрещается класть предметы на устройство или толкать его. Это может привести к несчастному случаю, например, падению или переворачиванию устройства, что может повлечь за собой травмы, неисправность или повреждение кондиционера.

- Запрещается допускать ударную нагрузку на наружный и внутренний блоки, поскольку это может повлечь повреждение устройства.
- Запрещается размещать различные объекты рядом с внутренним блоком. Это может привести к снижению производительности, ухудшению качества работы и сокращению срока службы кондиционера.
- Следите за тем, чтобы домашние животные не справляли нужду на кондиционер. Это может привести к поражению током или пожару.
- Запрещается сидеть или висеть на вертикальной панели. Вертикальная панель может упасть, что может привести к травмам или неисправности устройства.
- Запрещается раскачивать вертикальную панель. Вертикальная панель может упасть на людей или предметы, что может привести к травмам или повреждению имущества.
- Не разрешайте детям играть в районе вертикальной панели. Несоблюдение этого требования может привести к травмам или повреждению имущества.
- Запрещается тянуть за провода. Провода могут порваться, а верхняя или нижняя панель может упасть, что может привести к травмам или повреждению имущества.
- Запрещается блокировать вертикальные каналы. Вертикальная панель может упасть, что может привести к травмам или повреждению имущества.
- Запрещается изгибать или повреждать провода. Провода могут порваться, а верхняя или нижняя панель может упасть, что может привести к травмам или повреждению имущества.
- Запрещается класть предметы на вертикальную панель, поскольку это может привести к неисправности кондиционера.
- Запрещается использовать неустойчивую подставку во время эксплуатации или обслуживания кондиционера, поскольку вы можете упасть или получить травму.
- Пульт дистанционного управления следует хранить вне досягаемости детей. Неправильная эксплуатация пульта дистанционного управления может вызвать травмы.

-
- Во избежание снижения уровня кислорода следует обеспечить достаточную вентиляцию помещения с кондиционером. если в нем используется горелка. 
 - Перед очисткой необходимо остановить устройство, выключить выключатель или отключить кабель питания.
 - В противном случае возможны травмы или поражение током.
 - Запрещается подключать кондиционер к источнику питания, не соответствующему спецификациям. В противном случае возможны неисправности или возгорание.
 - В зависимости от внешних условий может потребоваться реле заземления при утечке. Отсутствие такого реле может привести к поражению током.
 - Сливной шланг следует расположить так, чтобы слив проходил нормально. Неправильный дренаж может привести к увлажнению здания, мебели и т. д.
 - Запрещается размещать предметы в непосредственной близости от наружного блока и допускать скопление листьев и другого мусора вокруг блока. На листьях могут поселиться мелкие животные, которые могут проникнуть в устройство. Проникновение животных внутрь устройства может привести к неисправности и появлению дыма или огня при их соприкосновении с элементами под напряжением.

-
- Во избежание поражения током запрещается использовать устройство с влажными руками. 

-
- Внутренний блок не следует мыть чрезмерным количеством воды, достаточно протирать его слегка увлажненной тканью. 
 - Запрещается ставить на устройство сосуды с водой или иные подобные предметы. Вода может попасть внутрь устройства и проникнуть сквозь электрическую изоляцию, что может привести к поражению током
-

Место установки.

- При установке кондиционера в перечисленных ниже условиях следует обратиться к дилеру.
 - В местах, где присутствуют масляные вещества или где возможно образование пара или сажи.
 - В местах с соленым воздухом, например, в прибрежных зонах.
 - В местах, где присутствует сернистый газ, например, на горячих источниках.
 - В местах, где наружный блок может быть засыпан снегом.
 - При установке внутреннего блока на расстоянии менее 1 метра от телевизора или радиоприемника (устройство может вызывать помехи при воспроизведении изображения или звука).
 - Слив наружного блока должен быть выведен в место с хорошим дренажем.

Учитывайте, что шум может мешать вашим соседям.

- Также учитывайте шум, издаваемый устройством во время работы.
 - Выбирайте следующие места для установки:
 - A. Место, выдерживающее вес кондиционера с минимумом вибрации и шумов при эксплуатации.
 - B. Место, где теплый воздушный поток из выпускного отверстия наружного блока и шум от работы кондиционера не будут мешать соседям.
 - Выбирайте место, где выпускное отверстие наружного блока не будет заблокировано.
 - Блокировка может привести к снижению эффективности устройства и высокому уровню шума при эксплуатации. При возникновении аномальных шумов следует обратиться к дилеру.

Электрические работы.

- В качестве источника питания следует использовать отдельную электрическую цепь, предназначенную только для кондиционера.

Перемещение системы.

- В случае необходимости модификации или перемещения системы обращайтесь к дилеру Daikin.

Примечание только для Турции: Срок службы наших изделий составляет десять (10) лет

ОБЗОР ПУЛЬТА ДИСТАНЦИОННОГО УПРАВЛЕНИЯ

Дисплей (ЖК)

- Показывает текущие настройки. (На этой иллюстрации показан полный дисплей LCD-панели с функциями, имеющимися только в отдельных моделях пультов дистанционного управления).

Кнопка ON/OFF

- Запуск/остановка работы.

Кнопка FAN

- Регулирует частоту вращения вентилятора.

Кнопка QUIET

- Функция включения/отключения режима QUIET.

Кнопка режима

- Переключение между доступными режимами работы.

Кнопка LED

- Переключение индикации на дисплее.

Кнопка таймера ON

- Включение, отключение и изменение настроек таймера ON.

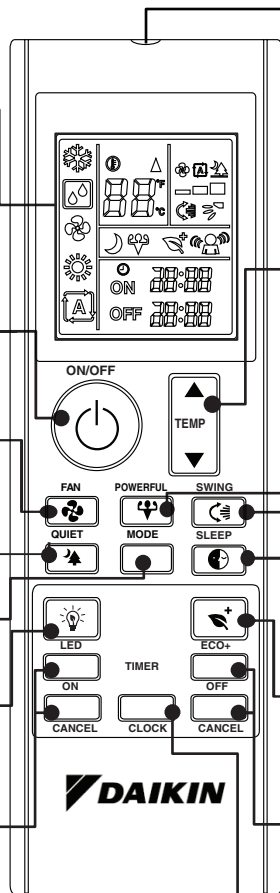

Передатчик ИК-сигналов

- Для передачи сигналов передатчик должен быть направлен на внутренний блок. При наличии препятствий между передатчиком и внутренним блоком передача сигналов может быть нарушена.

Кнопка настройки температуры

- Увеличение / уменьшение заданной температуры.

Кнопка POWERFUL

- Функция включения/отключения режима POWERFUL.

Кнопка UP-DOWN SWING

- Регулировка воздушного потока в вертикальной плоскости.

Кнопка SLEEP

- Функция включения/отключения режима SLEEP.

Кнопка ECO+

- Функция включения/отключения режима ECO +.

Кнопка таймера OFF

- Включение, отключение и изменение настроек таймера OFF.

Кнопка CLOCK

- Изменение настройки часов реального времени.

Подготовка к эксплуатации

■ Аксессуары

В комплект входят следующие аксессуары.

Крепежный шуруп	Аккумулятор	Держатель для пульта дистанционного управления
		
2	2	1

■ Установка батареек

1. Снимите крышку отсека для батареек с задней стороны пульта дистанционного управления.
2. Вставьте две сухих батарейки (LR03:AAA).
3. Закройте крышку отсека батареек.

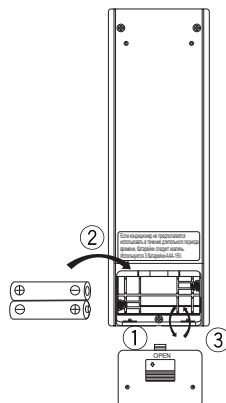

Требования к утилизации



Батарейки, поставляемые в комплекте с пультом, имеют следующую маркировку. Это означает, что их не следует утилизировать вместе с обычными бытовыми отходами. Если под символом указан символ химического вещества, это означает, что в батарейке содержится определенная концентрация тяжелых металлов.

Возможные символы:
■ Pb: свинец (>0,004%)

Использованные батарейки следует сдавать в специальный пункт для переработки. Правильная утилизация позволяет избежать вредных последствий для окружающей среды и здоровья людей. Дополнительную информацию можно получить в местных органах власти.

■ О батарейках

- Если кондиционер не предполагается использовать в течение длительного периода времени, батарейки следует извлечь из пульта дистанционного управления.
- При замене батареек рекомендуется заменять их батарейками того же типа.
- Батарейки следует заменять один раз в год. Однако, в случае снижения качества изображения на дисплее или эффективности работы пульта следует заменить обе батарейки батарейками AAA:LR03.
- Прилагаемые батарейки предназначены для начала эксплуатации кондиционера. Срок их службы зависит от даты производства кондиционера.

Подготовка к эксплуатации

■ Использование пульта дистанционного управления

- Направьте передатчик пульта дистанционного управления на приемник внутреннего блока.
- Убедитесь, что между пультом и внутренним блоком нет никаких препятствий, в противном случае сигнал не будет доходить.
- Максимальное расстояние связи составляет около 7 метров.



■ Крепление держателя для пульта дистанционного управления на стене

1. Выберите место, где сигнал будет доходить до устройства.
2. Закрепите держатель на стене, колонне или другом элементе с помощью входящих в комплект винтов.
3. Установите пульт дистанционного управления на держатель.

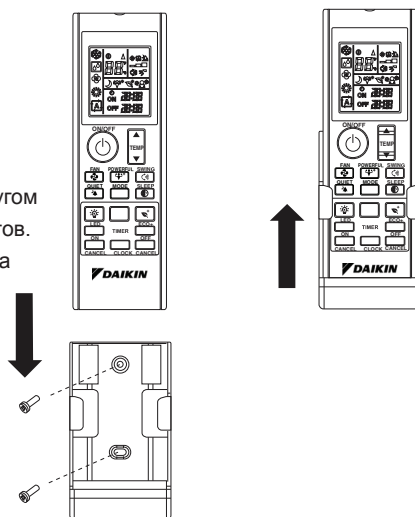

■ О пульте дистанционного управления

- Не роняйте и не смачивайте пульт дистанционного управления.
- Никогда не подвергайте пульт дистанционного управления воздействию прямых солнечных лучей.
- Пыль на крышке линзы передатчика снижает чувствительность.
- Передача сигнала может быть нарушена, если кондиционер устанавливается рядом с флуоресцентной лампой с электронным пуском (например, лампой инверторного типа) в комнате.

Подготовка к эксплуатации

■ Установка часов

1. Нажмите и удерживайте кнопку CLOCK для установки времени на часах.

• 00:00 мигает.

• Например, текущее время 8 утра, отображается 08:00.

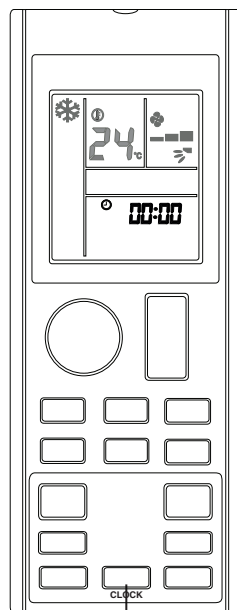

1

РУССКИЙ

■ Примечание

• При вставке батареек пульт автоматически переходит в режим установки часов. Перед началом эксплуатации рекомендуется произвести установку часов.

Режимы работы AUTO • COOL • DRY • FAN • HEAT

■ Начало работы

1. Нажмите кнопку  для включения кондиционера.

2. Нажмите кнопку MODE для выбора желаемого режима работы.

• При каждом нажатии кнопки происходит переключение режима в указанном ниже порядке:

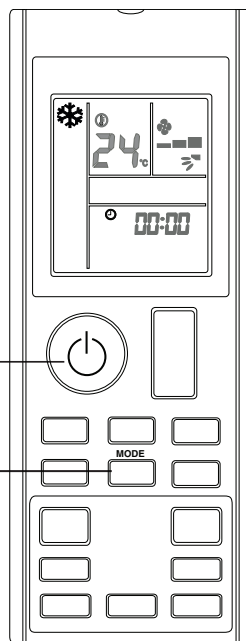
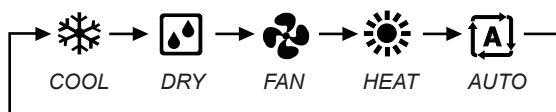

■ Завершение работы

3. Нажмите кнопку  еще раз, чтобы остановить работу устройства.

• Примечание

Режим работы	Описание
COOL	Кондиционер охлаждает помещение, передавая тепло в наружный блок.
DRY	Кондиционер регулирует влажность в помещении, контролируя частоту вращения вентилятора во внутреннем блоке. В связи с этим, ручная регулировка частоты вращения вентилятора недоступна в режиме DRY.
FAN	Во внутреннем блоке работает только вентилятор.
HEAT	Кондиционер нагревает помещение, устанавливая контрольную точку.
AUTO	Кондиционер охлаждает или нагревает помещение до заданной температуры. По мере необходимости он автоматически переключается между охлаждением и нагреванием.

■ Примечания по условиям эксплуатации

- Кондиционер всегда потребляет немного электроэнергии, даже если находится в режиме ожидания.
- Обязательно выключите выключатель или отключите источник питания, если не собираетесь использовать кондиционер в течение длительного времени.

■ Изменение настройки температуры

4. Нажмите кнопку .

- Сегменты температуры на LCD-дисплее меняются при нажатии кнопки ▲ или ▼.

Режим работы	COOL	HEAT	AUTO	DRY & FAN
Установите диапазон температуры	18°C - 32°C	10°C - 30°C	18°C - 30°C	Не применимо

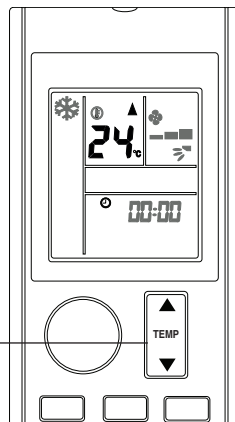

- Нажмите кнопки ▲ и ▼ одновременно для переключения между градусами по Цельсию (°C) и градусами по Фаренгейту (°F).

• Например, 24°C ➡ 76°F

■ Советы по энергосбережению

- Поддерживайте в помещении среднюю температуру (не нужно чрезмерно охлаждать помещение).
- Очищайте воздушные фильтры, чтобы они не забивались. Забитые фильтры снижают эффективность работы кондиционера и повышают расход электроэнергии.
- ** Рекомендуется проводить очистку фильтров каждые 2 недели обычного использования.

■ Изменение частоты вращения вентилятора

5. Нажмите кнопку .

- При каждом нажатии кнопки частота вращения вентилятора изменяется на один шаг.

- В режиме **COOL & HEAT**:

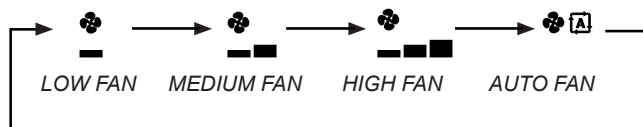

- В режиме **FAN**:



- В режиме **DRY** регулировка частоты вращения вентилятора недоступна.

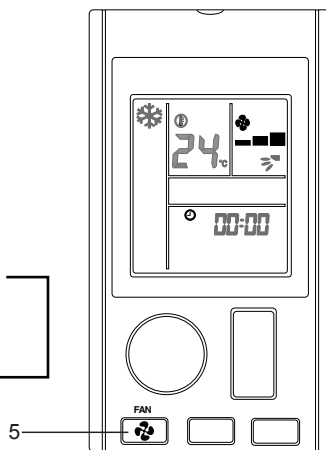

■ Примечания по изменению частоты вращения вентилятора

- Если установлена частота вращения вентилятора AUTO, скорость воздушного потока будет регулироваться автоматически в зависимости от температуры в помещении и заданной пользователем температуры.
- Скорость воздушного потока влияет на охлаждение и обогрев помещения.

Регулировка направления воздушного потока

■ Изменение направления воздушного потока по вертикали (UP-DOWN)

1. Нажмите кнопку .

- Чтобы воздух шел в определенном направлении, нажмите кнопку , подождите, пока заслонка не займет желаемое положение, и нажмите эту же кнопку еще раз.

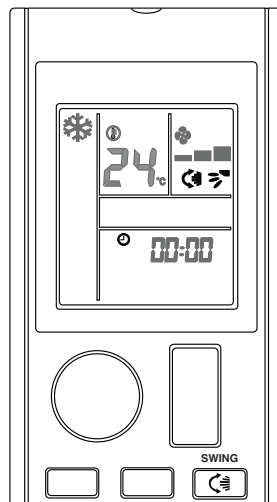

Режимы работы ECO+

■ Запуск режима ECO+

1. Нажмите кнопку .

• На LCD-дисплее появится символ .

■ Отмена режима ECO+

2. Нажмите кнопку .

• Надпись  перестанет отображаться на LCD-дисплее. Будут восстановлены предыдущие настройки, действовавшие до включения режима ECO+.

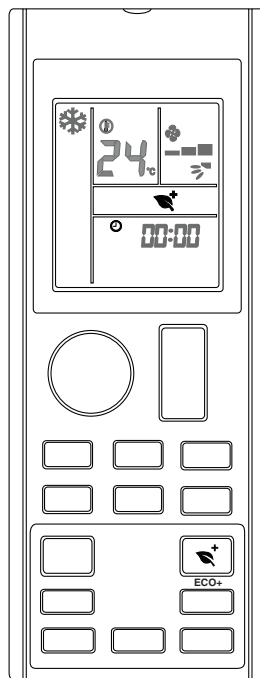



■ Примечания по работе в режиме ECO+

- Данная операция регулирует рабочее состояние для энергосбережения, ограничивая максимальное энергопотребление кондиционера.
- Работа в режиме ECO+ прекращается при запуске операции SLEEP.
- Режим ECO+ доступен только для режимов COOL и HEAT.

Режимы работы SLEEP

■ Запуск режима SLEEP

1. Нажмите кнопку .

- На LCD-дисплее появится символ .
- Яркость светодиодных индикаторов на устройстве будет приглушена.

■ Отмена режима SLEEP

2. Нажмите кнопку .

- Надпись  перестанет отображаться на LCD-дисплее. Будут восстановлены предыдущие настройки, действовавшие до включения режима SLEEP.

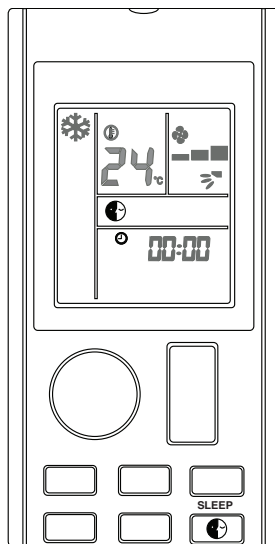

■ Примечания по работе в режиме SLEEP

- Эта операция автоматически регулирует работу кондиционера, чтобы создать комфортные условия для сна.

Установите температуру

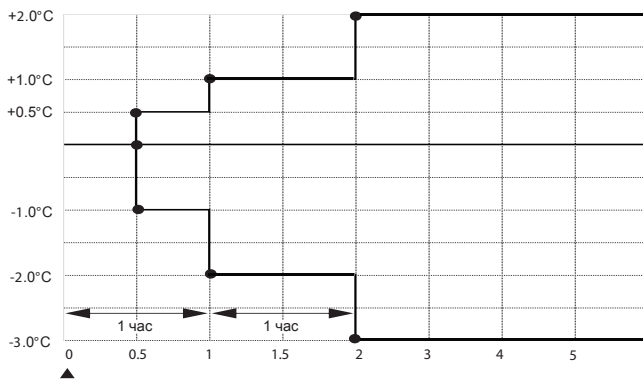

Включите функцию SLEEP

- Режим SLEEP доступен только для режимов COOL, HEAT и AUTO.
- Работа в режиме SLEEP прекращается при запуске операции ECO+.

Режимы работы POWERFUL

■ Запуск режима POWERFUL

1. Нажмите кнопку .

- На LCD-дисплее появится символ .
- Режим POWERFUL завершится через 20 минут. Будут восстановлены настройки, которые действовали до режима POWERFUL.

■ Отмена режима POWERFUL

2. Нажмите кнопку .

- Надпись  перестанет отображаться на LCD-дисплее. Будут восстановлены предыдущие настройки, действовавшие до включения режима POWERFUL.

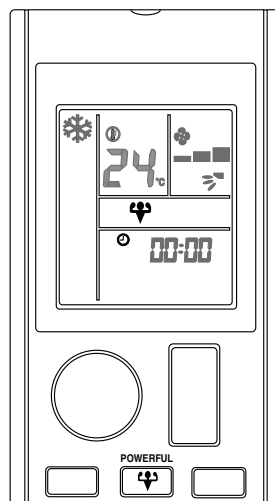

■ Примечания по работе в режиме POWERFUL

- Эта операция не может быть выполнена в режиме QUIET.
- При запуске режима POWERFUL он автоматически заменяет другие режимы на 20 минут.
- Режим POWERFUL отключается при изменении частоты вращения вентилятора. Приоритет имеет последняя нажатая кнопка.
- В режиме POWERFUL устройство будет издавать больше шума при работе.
- Режим POWERFUL не увеличивает производительность кондиционера, если кондиционер уже работает с максимальной производительностью.
- Режим POWERFUL доступен только для режимов COOL и HEAT.

Режимы работы QUIET

■ Запуск режима QUIET

1. Нажмите кнопку .

• На LCD-дисплее появится символ .

■ Отмена режима QUIET

2. Нажмите кнопку .

• Надпись  перестанет отображаться на LCD-дисплее. Будут восстановлены предыдущие настройки, действовавшие до включения режима QUIET.

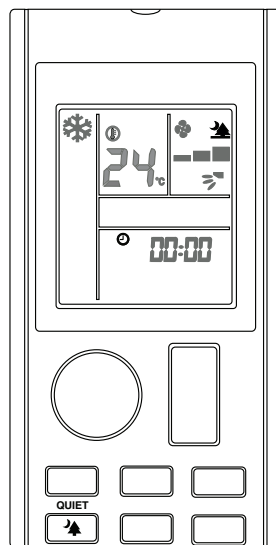

■ Примечания по работе в режиме QUIET

- В режиме QUIET внутренний блок работает тише.
- В режиме QUIET охлаждение и нагревание производятся слабее.
- Режим QUIET отключается при изменении частоты вращения вентилятора или при запуске режима POWERFUL.
- Приоритет имеет последняя нажатая кнопка.
- Режим QUIET доступен только для режимов COOL и HEAT.

Режимы работы LED

■ Чтобы изменить или переключить индикатор на внутреннем блоке

1. Нажмите кнопку .

- При нажатии и удержании этой кнопки изменяется индикатор на внутреннем блоке.
- Например,

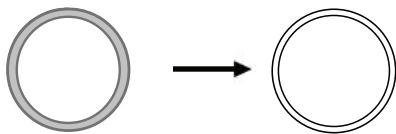

Индикаторная лампа ON Индикаторная лампа OFF

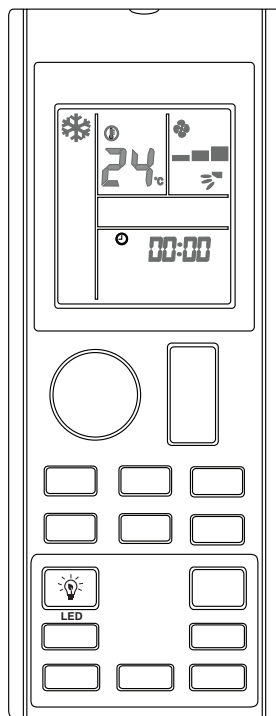

СВЕТОДИОДНЫЕ ИНДИКАТОРЫ

■ Примечания по дисплею внутреннего блока

Изображение на дисплее в режиме работы:

- Режим COOL: Голубой
- Режим HEAT: Красный
- Режим FAN: Желтый

Режимы работы TIMER

■ Использование функции OFF TIMER

- Убедитесь, что на часах установлено текущее время (используйте тот же метод, что и при подготовке к эксплуатации).

1. Нажмите кнопку .

- На LCD-дисплее появится символ **OFF** .

2. Нажмите  для установки таймера выключения.

- Установите желаемое время, регулярно нажимая кнопку **OFF TIMER**.

■ Отмена режима OFF TIMER

3. Нажмите кнопку  для отмены функции **OFF TIMER**.

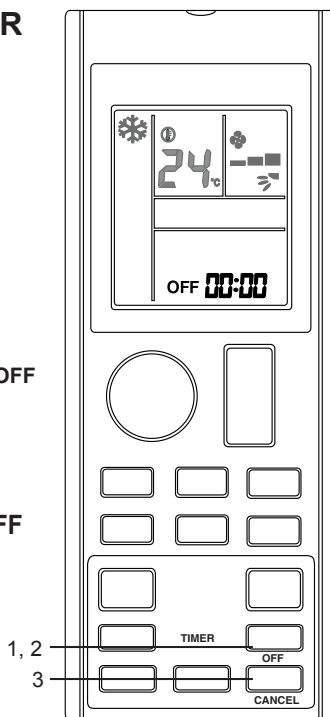

■ Использование функции ON TIMER

- Убедитесь, что на часах установлено текущее время (используйте тот же метод, что и при подготовке к эксплуатации).

1. Нажмите кнопку .

- На LCD-дисплее появится символ **ON** .

2. Нажмите для установки таймера включения.

- Установите желаемое время, регулярно нажимая кнопку **ON TIMER**. Если таймер установлен на 7.30 утра, кондиционер включится ровно в 7.30 утра.

■ Отмена режима ON TIMER

3. Нажмите кнопку для отмены функции ON TIMER.

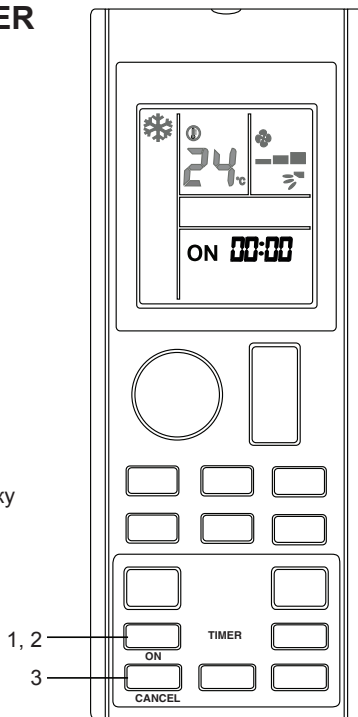



■ Примечания по настройке TIMER

- Настройка ON TIMER находится в одном сегменте с настройками CLOCK на LCD-дисплее.
- На LCD-дисплее настройка TIMER отображается только после установки ON TIMER или OFF TIMER.
- Настройка TIMER автоматически отключается, если после мигания в течение 3 секунд не нажимается ни одна кнопка.

Диагностика неисправностей

■ Выполнение диагностики кодов ошибок

1. Нажмите и удерживайте кнопку  или  в течение 5 секунд.

•  мигает.

2. Нажмите  или  для проверки кода ошибки.

• Нажимайте кнопку несколько раз, пока внутренний блок не издаст длинный гудок в качестве подтверждения.

■ Выход из диагностики кодов ошибок

3. Нажмите и удерживайте кнопку  или  в течение 5 секунд.

• Отображение кода будет отменено, если в течение 1 минуты не будет нажата ни одна кнопка.

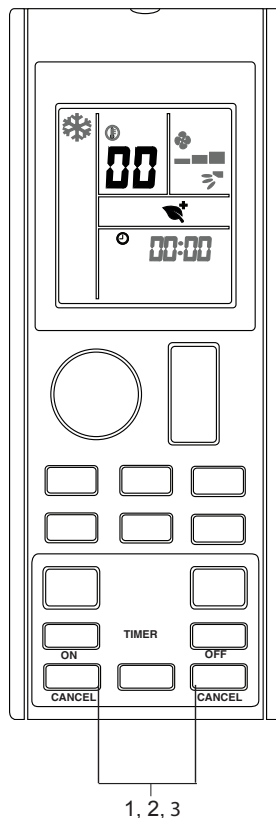

■ Примечание

- Короткий гудок и два гудка после него означают, что внутренний блок сообщает о несоответствии кода ошибки.
- Пользователь не должен пытаться ремонтировать или модифицировать кондиционер, потому что неправильная работа может вызвать поражение током или возгорание.
- В случае обнаружения неисправности кондиционера, необходимо проконсультироваться с сервисным специалистом.

■ Определение кода ошибки

Код ошибки	Значение
00	Норма
A1	Ошибка РСВ внутреннего блока
A3	Аномалия сливного насоса
A5	Антифриз
A6	Аномалия мотора вентилятора внутреннего блока
АН	Аномалия электрического воздухоочистителя
C4	Термистор (1) теплообменника внутреннего блока замкнут накоротко / открыт
C5	Термистор (2) теплообменника внутреннего блока замкнут накоротко / открыт
C7	Ошибка ограничителя заслонки
C9	Термистор внутреннего блока замкнут накоротко / открыт
E1	Ошибка РСВ наружного блока
E3	Защита высокого давления
E4	Защита низкого давления
E5	Блокировка мотора компрессора / перегрузка компрессора
E6	Ошибка пуска компрессора
E7	Блокировка двигателя вентилятора наружного блока
E8	Перегрузка по току на входе
E9	Ошибка EXV
EA	Ошибка четырехстороннего клапана
F3	Перегрев выпускной трубы
F6	Перегрев теплообменника
H0	Ошибка сенсорной системы компрессора
H3	Ошибка переключателя высокого давления
H6	Ошибка обнаружения обратной связи компрессора
H7	Перегрузка двигателя вентилятора / перегрузка по току / аномалия сенсора
H8	Ошибка сенсора переменного тока

Код ошибки	Значение
H9	Термистор наружного блока замкнут накоротко / открыт
J1	Ошибка сенсора давления
J3	Термистор выпускной трубы компрессора замкнут накоротко / открыт / неправильно расположен
J5	Термистор всасывающего патрубка замкнут накоротко / открыт
J6	Термистор теплообменника наружного блока замкнут накоротко / открыт
J7	Термистор вспомогательного теплообменника охлаждения замкнут накоротко / открыт
J8	Термистор трубы для жидкости замкнут накоротко / открыт
J9	Термистор трубы для газа замкнут накоротко / открыт
L1	Ошибка РСВ инвертора наружного блока
L3	Перегрев управления наружного блока
L4	Перегрев теплоотвода
L5	Ошибка IPM / ошибка IGBT
L8	Перегрузка по току компрессора инвертора
L9	Предотвращение перегрузки по току компрессора
LC	Ошибка связи (РСВ управления наружного блока и РСВ инвертора)
P1	Открытая фаза или дисбаланс напряжения
P4	Термистор теплоотвода замкнут накоротко / открыт
PJ	Ошибка настройки емкости
U0	Недостаточно газа
U2	Напряжение постоянного тока вне диапазона
U4	Ошибка связи
U7	Ошибка связи (РСВ управления наружного блока и IPM РСВ)
UA	Ошибка монтажа
UF	Несоответствие установки труб и проводов / неправильное подключение проводов / недостаточно газа
UH	Антифриз (другие помещения)

■ Примечание

После подключения к беспроводному адаптеру LAN настройки с пульта дистанционного управления имеют приоритет перед настройками приложений WLAN.

Уход и очистка

ОСТОРОЖНО

- Перед очисткой необходимо остановить работу установки и выключить выключатель цепи.
- Не прикасайтесь к алюминиевым ребрам внутреннего блока. Прикосновение к этим элементам может привести к травме.
- Избегайте прямого контакта с любыми средствами очистки катушек на пластиковых элементах. Это может вызвать деформацию пластикового элемента в результате химической реакции.

■ Справочная информация

Очистка деталей

Передняя панель

- Протирать мягкой влажной тканью.
- Допускается использование только нейтральных моющих средств.

В случае загрязнения



Воздушный фильтр

- Удалить пыль с помощью пылесоса или промыть фильтр.

Раз в две недели

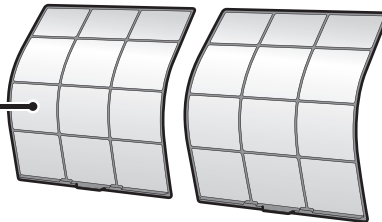
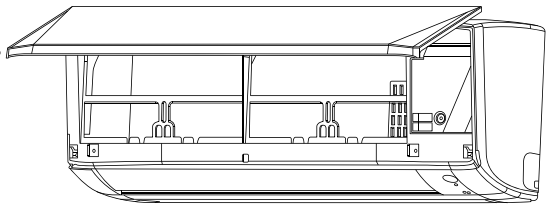

Внутренний блок, наружный блок и пульт дистанционного управления

- Протирать мягкой тканью

В случае загрязнения

Примечание.

При очистке не использовать:

- Воду температурой выше 40°C/104°F
- Летучие жидкости, такие как бензин, керосин и разбавитель
- Полировочные средства
- Твердые материалы, такие как скребки

Воздушный фильтр

1. Извлеките воздушные фильтры.

- Откройте переднюю панель
- Приподнимите шпонку в центре воздушного фильтра, а затем потяните ее вниз.

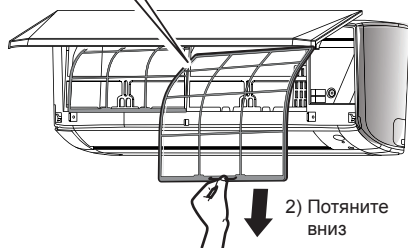

2. Промойте воздушные фильтры водой или очистите их с помощью пылесоса.

- Воздушные фильтры рекомендуется очищать каждые 2 недели.

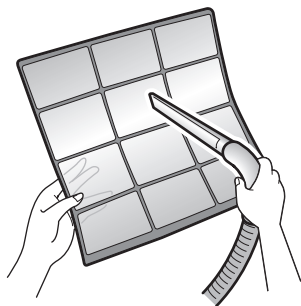

Если грязь удаляется с трудом

- Вымойте воздушные фильтры нейтральным моющим средством, разбавленным теплой водой, а затем высушите в тени.
- Обязательно снимайте фильтр запахов из апатита титана. См. раздел “**Фильтр запахов из апатита титана**” на следующей странице.



3. Установите фильтры в исходное положение и медленно закройте переднюю панель.

- Нажмите на переднюю панель сбоку и в центре.

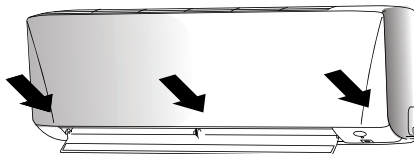

* Внешний вид внутреннего блока некоторых моделей может отличаться.

ОСТОРОЖНО

- При демонтаже или монтаже фильтра не допускается прикасаться к алюминиевым ребрам голыми руками.

■ Фильтр запахов из апатита титана

Фильтр запахов из апатита титана можно промывать водой раз в 6 месяцев. Рекомендуется заменять этот фильтр каждые 3 года.

1. Снимите фильтр запахов из апатита титана

- Откройте переднюю панель и снимите воздушный фильтр.
- Снимите фильтр запахов из апатита титана с задней стороны воздушного фильтра.

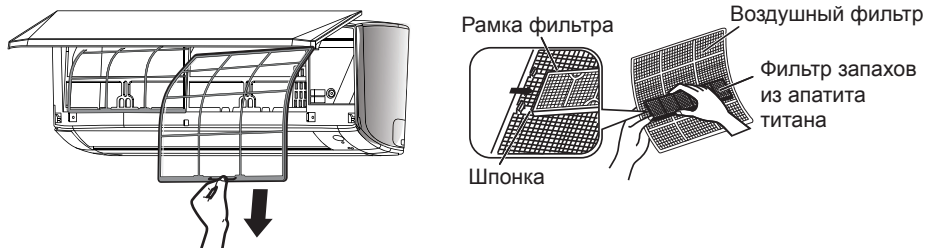

2. Очистите или замените фильтр запахов из апатита титана.

[Обслуживание]

2-1 Проведите очистку с помощью пылесоса и замочите в воде комнатной температуры на 10-15 минут, если фильтр сильно загрязнен.

2-2 После мойки стряхните воду и оставьте фильтр сушиться в тени.



[Замена]

Снимите фильтр с задней стороны воздушного фильтра.

- Старый фильтр следует утилизировать с негорючими отходами.

3. Установите фильтры в исходное положение и закройте переднюю панель.

- Нажмите на переднюю панель по краям и в центре.

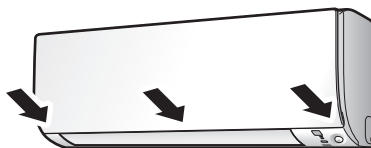

*Внешний вид внутреннего блока некоторых моделей может отличаться.

Как открывать переднюю панель

1. Откройте переднюю панель.

- Возьмите панель за выемки в главном блоке (2 выемки слева и справа) и поднимайте ее до упора.

2. Снимите переднюю панель.

- Продолжая поднимать переднюю панель, сдвиньте ее вправо и потяните вперед. Левый вращающийся вал отсоединится. Сдвиньте правый вращающийся вал влево и потяните его вперед, чтобы отсоединить его.

3. Прикрепите переднюю панель.

- Выровняйте правый и левый вращающиеся валы передней панели в пазах и вставьте их внутрь до конца.
- Аккуратно закройте переднюю панель. (Нажмите на оба конца и центр передней панели.)

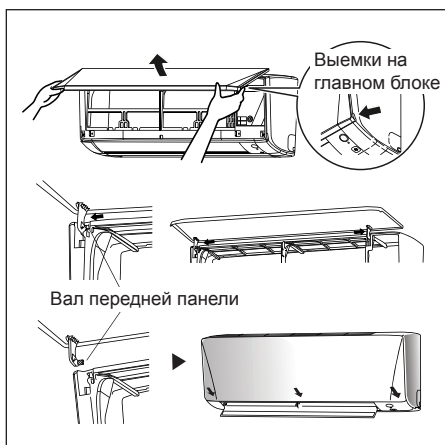

ОСТОРОЖНО

- Не прикасайтесь к металлическим частям внутреннего блока. Это может привести к травме.
- При снятии или креплении передней панели придерживайте ее рукой, чтобы она не упала.
- Не используйте для мойки горячую воду температурой более 40°C, бензин, керосин, разбавитель, другие летучие масла, полировочные средства, скребки и другие ручные инструменты.
- После мойки надежно закрепите переднюю панель на месте.

Если устройство не предполагается использовать в течение длительного периода времени

<p>Запустите устройство на 2 часа со следующими параметрами.</p> <p>Режим работы: охлаждение Температура: 30°C/86°F</p>		<p>Отключите устройство от розетки.</p> <p>Если вы используете независимую электрическую цепь для питания устройства, обесточьте ее.</p> <p>Извлеките батарейки из пульта дистанционного управления.</p>	
---	---	--	--

ДИАГНОСТИКА И УСТРАНЕНИЕ НЕИСПРАВНОСТЕЙ

При возникновении любых вопросов относительно запчастей обращайтесь к официальному дилеру. В случае обнаружения любых неисправностей кондиционера немедленно отключите питание устройства. Проверьте наличие следующих состояний неисправности и причин для диагностики распространенных проблем.

Неисправность	Причина / действие
1. Компрессор не работает в течение 3 минут после запуска кондиционера.	– Защита от частого запуска. Подождите 3-4 минуты, чтобы компрессор начал работать.
2. Кондиционер не работает.	– Неисправность электросети или необходимо заменить предохранитель. – Устройство отключено от электросети. – Таймер задержки установлен неправильно. – Если после всех этих проверок неисправность сохраняется, обратитесь к установщику кондиционера.
3. Слишком слабый поток воздуха.	– Загрязнен воздушный фильтр. – Открыты двери или окна. – Забиты линии всасывания и выпуска воздуха. – Установлена недостаточно высокая температура.
4. Выпускаемый воздух имеет неприятный запах.	– Запахи могут быть вызваны частицами табачного или обычного дыма, парфюмерии и т. д., скапливающимися на катушке.
5. На передней решетке внутреннего блока скапливается конденсат.	– Это связано с влажностью воздуха после длительной эксплуатации. – Установлена слишком низкая температура, увеличьте заданную температуру и запустите кондиционер с высокой частотой вращения вентилятора.
6. Из кондиционера вытекает вода.	– Выключите устройство и обратитесь к дилеру.

Если неисправность не исчезнет, обратитесь к своему дилеру или в сервисный центр.

ΠΕΡΙΕΧΟΜΕΝΑ

ΔΙΑΒΑΣΤΕ ΠΡΙΝ ΤΗ ΛΕΙΤΟΥΡΓΙΑ

Προφυλάξεις ασφαλείας	2
Επισκοπήση Τηλεχειριστηρίου	6
Προετοιμασία πριν από τη λειτουργία	7

ΛΕΙΤΟΥΡΓΙΑ

Λειτουργία AUTO · COOL · DRY · FAN · HEAT ...	10
Ρύθμιση της κατεύθυνσης ροής αέρα	13
Λειτουργία ECO+	14
Λειτουργία SLEEP	15
Λειτουργία POWERFUL	16
Λειτουργία QUIET	17
Λειτουργία LED	18
Λειτουργία TIMER	19
Διαγνωστικά σφάλματος	21

ΦΡΟΝΤΙΔΑ ΚΑΙ ΚΑΘΑΡΙΣΜΟΣ

ΑΝΤΙΜΕΤΩΠΙΣΗ ΠΡΟΒΛΗΜΑΤΩΝ

Σημείωση:

Οι εικόνες σε αυτό το εγχειρίδιο είναι μόνο για επεξήγηση μόνο του χρήστη. Και μπορεί να διαφέρουν από το πραγματικό μηχάνημα. Μπορούν να αλλάξουν χωρίς προηγούμενη ειδοποίηση. Για την ανάπτυξη μελλοντικών προϊόντων.

Προφυλάξεις ασφαλείας



Διαβάστε προσεκτικά τις προφυλάξεις σε αυτό το εγχειρίδιο πριν χρησιμοποιήσετε τη μονάδα.



Αυτή η συσκευή είναι γεμάτη με ψυκτικό R32.

- Μετά την ανάγνωση, φυλάξτε αυτό το εγχειρίδιο σε ένα βολικό μέρος για να μπορείτε να το ανατρέξετε σε αυτό όποτε είναι απαραίτητο. Εάν μεταφέρετε αυτόν τον εξοπλισμό σε νέο χρήστη, βεβαιωθείτε επίσης ότι έχετε παραδώσει το εγχειρίδιο.
- Φυλάξτε αυτό το εγχειρίδιο σε σημείο που ο χρήστης μπορεί να το βρει εύκολα.
- Διαβάστε προσεκτικά όλες τις προφυλάξεις ασφαλείας στο παρόν εγχειρίδιο πριν χρησιμοποιήσετε τη μονάδα.
- Για λόγους ασφαλείας, ο χρήστης πρέπει να διαβάσει προσεκτικά τις παρακάτω προειδοποιήσεις.
- Οι προφυλάξεις που περιγράφονται στο παρόν εγχειρίδιο ταξινομούνται ως ΠΡΟΕΙΔΟΠΟΙΗΣΗ και ΠΡΟΣΟΧΗ. Και οι δύο περιέχουν σημαντικές πληροφορίες σχετικά με την ασφάλεια. Φροντίστε να τηρήσετε όλες τις προφυλάξεις.



ΠΡΟΕΙΔΟΠΟΙΗΣΗ

Η μη τήρηση αυτών των οδηγιών μπορεί να προκαλέσει τραυματισμό ή απώλεια ζωής.



ΠΡΟΣΟΧΗ

Η μη τήρηση αυτών των οδηγιών μπορεί να προκαλέσει υλική ζημιά ή τραυματισμό, η οποία μπορεί να είναι σοβαρή, ανάλογα με την περίπτωση.



Μην το επιχειρήσετε ποτέ



Ακολουθήστε τις οδηγίες.



Βεβαιωθείτε ότι χρησιμοποιείτε γείωση.



Μην βρέχετε ποτέ το κλιματιστικό ή το τηλεχειριστήριο με νερό.





Μην αγγίζετε ποτέ το κλιματιστικό ή το τηλεχειριστήριο με βρεγμένα χέρια.



ΠΡΟΕΙΔΟΠΟΙΗΣΗ

- Η συσκευή πρέπει να αποθηκευτεί σε δωμάτιο χωρίς πηγές ανάφλεξης σε λειτουργία (για παράδειγμα: ανοικτές φλόγες, συσκευή αερίου ή ηλεκτρική θερμάστρα).
- Μην την τρυπάτε και μην την καίτε.
- Λάβετε υπόψη ότι τα ψυκτικά μπορεί να μην εκπέμπουν οσμή.
- Για να αποφύγετε πυρκαγιά, έκρηξη ή τραυματισμό, μην χρησιμοποιείτε τη μονάδα όταν εντοπίσετε βλαβερά, εύφλεκτα ή διαβρωτικά αέρια κοντά στη μονάδα.
- Δεν είναι καλό για την υγεία να εκθέτετε το σώμα σας σε ροή αέρα για μεγάλο χρονικό διάστημα.
- Μην τοποθετείτε αντικείμενα, όπως στύλο, τα δάκτυλά σας κ.λπ., στην είσοδο ή στην έξοδο του αέρα. Μπορεί να προκληθεί δυσλειτουργία προϊόντος, ζημιά στο προϊόν ή τραυματισμός λόγω επαφής με τις λεπίδες του ανεμιστήρα υψηλής ταχύτητας του κλιματιστικού.
- Μην επιχειρήσετε να επισκευάσετε, να αποσυναρμολογήσετε, να επαναγκαταστήσετε ή να τροποποιήσετε το κλιματιστικό, επειδή αυτό μπορεί να έχει ως αποτέλεσμα διαρροή νερού, ηλεκτροπληξία ή πυρκαγιά.
- Μην επιχειρήσετε να εγκαταστήσετε ή να επισκευάσετε μόνοι σας το κλιματιστικό. Η ακατάλληλη εργασία μπορεί να προκαλέσει διαρροή νερού, ηλεκτροπληξία ή κίνδυνο πυρκαγιάς. Επικοινωνήστε με τον τοπικό σας αντιπρόσωπο ή εξειδικευμένο τεχνικό για εργασίες εγκατάστασης και συντήρησης.
- Μην χρησιμοποιείτε εύφλεκτο σπρέι κοντά στο κλιματιστικό, διαφορετικά μπορεί να προκληθεί πυρκαγιά.
- Μην τοποθετείτε εύφλεκτα αντικείμενα, όπως δοχεία ψεκασμού, σε απόσταση μικρότερη από 1 μέτρο από την έξοδο του αέρα.
- Τα δοχεία ψεκασμού μπορεί να εκραγούν εξαιτίας θερμού αέρα από τις εσωτερικές ή εξωτερικές μονάδες.
- Όταν το κλιματιστικό δεν λειτουργεί σωστά (αναδύεται μια οσμή καυτού κ.λπ.), σβήστε τη μονάδα και επικοινωνήστε με τον τοπικό σας αντιπρόσωπο. Η συνεχιζόμενη λειτουργία υπό αυτές τις συνθήκες μπορεί να προκαλέσει δυσλειτουργία, ηλεκτροπληξία ή κίνδυνο πυρκαγιάς.
- Μην χρησιμοποιείτε άλλο ψυκτικό μέσο εκτός από αυτό που αναφέρεται στην εξωτερική μονάδα (R32) κατά την εγκατάσταση, τη μετακίνηση ή την επισκευή της μονάδας. Η χρήση άλλου ψυκτικού μπορεί να προκαλέσει προβλήματα ή ζημιά στη μονάδα και τραυματισμό.



- Το ψυκτικό μέσο που χρησιμοποιείται στο κλιματιστικό είναι ασφαλές. Λογικά δεν θα υπάρξουν διαρροές, εάν όμως υπάρξει διαρροή ψυκτικού μέσου στο δωμάτιο, βεβαιωθείτε ότι δεν έρχεται σε επαφή με οποιαδήποτε φλόγα από θερμάστρα αερίου, κηροζίνης ή με άλλα αέρια. 
 - Εάν το κλιματιστικό δεν ψύχει σωστά, το ψυκτικό μπορεί να διαρρεύσει, σε αυτή την περίπτωση καλέστε τον αντιπρόσωπό σας. Όταν πραγματοποιείτε επισκευές όπως προσθήκη ψυκτικού μέσου, εκτελέστε τις επισκευές με το προσωπικό σέρβις.
 - Μην πλένετε το κλιματιστικό με νερό, επειδή αυτό μπορεί να προκαλέσει ηλεκτροπληξία ή πυρκαγιά.
 - Βεβαιωθείτε ότι έχετε εγκαταστήσει διακόπτη διαρροής γείωσης. Η μη εγκατάσταση διακόπτη διαρροής γείωσης μπορεί να προκαλέσει ηλεκτροπληξία ή πυρκαγιά.
 - Συνδέστε το κλιματιστικό μόνο στο καθορισμένο κύκλωμα τροφοδοσίας ρεύματος. Τροφοδοτικά διαφορετικά από αυτά που καθορίζονται μπορεί να προκαλέσουν ηλεκτροπληξία, υπερθέρμανση και πυρκαγιά.
-
- Φροντίστε να γειώσετε τη μονάδα. Μην γειώσετε τη μονάδα σε σωλήνα νερού, αλεξίκερανο ή καλώδιο γείωσης τηλεφώνου. Η λάθος γείωση μπορεί να προκαλέσει ηλεκτροπληξία. 



ΠΡΟΣΟΧΗ

- Λάβετε υπόψη ότι η παρατεταμένη άμεση έκθεση σε δροσερό ή ζεστό αέρα από το κλιματιστικό ή σε αέρα που είναι πολύ δροσερός ή πολύ ζεστός μπορεί να είναι επιβλαβής για τη φυσική κατάσταση και την υγεία σας.
- Μη χρησιμοποιείτε το κλιματιστικό για σκοπούς διαφορετικούς από εκείνους για τους οποίους προορίζεται. Μην χρησιμοποιείτε το κλιματιστικό για την ψύξη οργάνων ακριβείας, τροφίμων, φυτών, ζώων ή έργων τέχνης, επειδή αυτό μπορεί να επηρεάσει δυσμενώς την απόδοση, την ποιότητα ή/και τη μακροζωία του προϊόντος. 
- Μην εκθέτετε φυτά ή ζώα απευθείας στη ροή του αέρα από τη μονάδα, επειδή αυτό μπορεί να προκαλέσει δυσμενείς επιπτώσεις.
- Μην τοποθετείτε συσκευές που παράγουν γυμνή φλόγα σε μέρη που εκτίθενται στη ροή αέρα από τη μονάδα, επειδή αυτό μπορεί να μειώσει την καύση του καυστήρα.
- Μην μπλοκάρτε τις εισόδους και τις εξόδους αέρα. Η μειωμένη ροή αέρα μπορεί να έχει ως αποτέλεσμα ανεπαρκή απόδοση ή πρόβλημα.
- Προσέχετε για φωτιά σε περίπτωση διαρροής ψυκτικού μέσου. Εάν το κλιματιστικό δεν λειτουργεί σωστά, π.χ. δεν παράγει δροσερό ή θερμό αέρα, η αιτία μπορεί να είναι διαρροή ψυκτικού μέσου. Συμβουλευτείτε τον αντιπρόσωπό σας για βοήθεια. Το ψυκτικό μέσο στο κλιματιστικό είναι ασφαλές και κανονικά δεν διαρρέει. Ωστόσο, σε περίπτωση διαρροής, επαφής με γυμνό καυστήρα, θερμαντήρα ή κουζίνα μπορεί να προκληθεί δημιουργία επιβλαβών αερίων. Μην χρησιμοποιείτε το κλιματιστικό έως ότου ένας εξειδικευμένος τεχνικός επιβεβαιώσει ότι η διαρροή έχει επισκευαστεί.
- Μην κάθεστε και μην τοποθετείτε αντικείμενα στην εξωτερική μονάδα. Η πτώση σας ή η πώση αντικειμένων μπορεί να προκαλέσουν τραυματισμό.
- Μην τοποθετείτε αντικείμενα που είναι ευαίσθητα στην υγρασία απευθείας κάτω από τις εσωτερικές ή τις εξωτερικές μονάδες. Σε μερικές περιπτώσεις, η συμπύκνωση στην κύρια μονάδα ή στους σωλήνες ψυκτικού μέσου, ακαθαρσίες στο φίλτρο αέρα ή η απόφραξη αποχέτευσης μπορεί να προκαλέσουν διαρροή, με αποτέλεσμα γενική δυσλειτουργία ή δυσλειτουργία του προϊόντος.
- Μετά από παρατεταμένη χρήση, ελέγξτε τη βάση της μονάδας και τις βάσεις στήριξης για ζημιά. Εάν παραμείνει σε κατάσταση βλάβης, η μονάδα μπορεί να πέσει και να προκαλέσει τραυματισμό.
- Για να αποφύγετε τραυματισμούς, μην αγγίζετε την είσοδο αέρα ή τα πτερύγια αλουμινίου των εσωτερικών ή των εξωτερικών μονάδων.
- Η συσκευή δεν προορίζεται για χρήση από μικρά παιδιά χωρίς επιτήρηση ή άτομα με αναπηρίες. Μπορεί να προκαλέσει βλάβη στις σωματικές λειτουργίες και στην υγεία.
- Τα παιδιά θα πρέπει να επιβλέπονται για να εξασφαλιστεί ότι δεν παίζουν με τη μονάδα ή το τηλεχειριστήριο. Η κατά λάθος λειτουργία από παιδί μπορεί να έχει ως αποτέλεσμα την εξασθένιση των σωματικών λειτουργιών και την πρόκληση βλάβης στην υγεία.
- Μην κάθεστε στην εξωτερική μονάδα. Μην βάζετε αντικείμενα πάνω στη μονάδα και μην τραβάτε τη μονάδα. Κάτι τέτοιο μπορεί να προκαλέσει ατυχήματα, όπως πτώση ή ανατροπή, με αποτέλεσμα τραυματισμό, δυσλειτουργία ή βλάβη του προϊόντος.

- Μην ασκείτε δύναμη στις εσωτερικές και στις εξωτερικές μονάδες, διαφορετικά μπορεί να προκληθεί ζημιά στο προϊόν.
- Μην τοποθετείτε αντικείμενα γύρω από την εσωτερική μονάδα. Κάτι τέτοιο μπορεί να επηρεάσει δυσμενώς την απόδοση, την ποιότητα του προϊόντος και τη διάρκεια ζωής του κλιματιστικού.
- Προσέξτε να μην ουρήσουν κατοικίδια ζώα στο κλιματιστικό. Η ουρήση στο κλιματιστικό μπορεί να προκαλέσει ηλεκτροπληξία ή πυρκαγιά.
- Μην κάθεστε και μην κρεμάτε αντικείμενα στον πίνακα ελέγχου των περισίδων. Ο πίνακας ελέγχου μπορεί να πέσει και να προκληθεί τραυματισμός ή δυσλειτουργία του προϊόντος.
- Μην στρώχνετε τον πίνακα ελέγχου πάνω κάτω. Ο πίνακας ελέγχου μπορεί να χτυπήσει άτομα ή αντικείμενα, και να προκληθεί τραυματισμός ή καταστροφή περιουσίας.
- Μην αφήνετε παιδιά να παίζουν γύρω από τον πίνακα ελέγχου των περισίδων. Μπορεί να προκληθεί τραυματισμός ή ζημιά στο προϊόν.
- Μην τραβάτε τα καλώδια. Τα καλώδια μπορεί να σπάσουν και να πέσει ο πίνακας ελέγχου, και να προκληθεί τραυματισμός ή καταστροφή περιουσίας.
- Μην τοποθετείτε εμπόδια στη διαδρομή του πίνακα ελέγχου. Ο πίνακας ελέγχου μπορεί να πέσει, και να προκληθεί τραυματισμός ή καταστροφή περιουσίας.
- Μη λυγίζετε και μην καταστρέψετε τα καλώδια. Τα καλώδια μπορεί να σπάσουν και να πέσει ο πίνακας ελέγχου, και να προκληθεί τραυματισμός ή καταστροφή περιουσίας.
- Μην τοποθετείτε αντικείμενα στον πίνακα ελέγχου, διαφορετικά μπορεί να προκληθεί δυσλειτουργία.
- Μην χρησιμοποιείτε ασταθής σκάλα κατά τη λειτουργία ή τη συντήρηση του κλιματιστικού, διαφορετικά μπορεί να πέσετε ή να τραυματιστείτε.
- Τοποθετήστε το τηλεχειριστήριο σε χώρο μακριά από παιδιά. Η λάθος λειτουργία του τηλεχειριστηρίου μπορεί να προκαλέσει τραυματισμό.

- Για να αποφύγετε την εξάντληση του οξυγόνου, βεβαιωθείτε ότι το δωμάτιο αερίζεται επαρκώς, στην περίπτωση που χρησιμοποιείτε εξοπλισμό όπως καυστήρα μαζί με το κλιματιστικό. 
- Πριν από τον καθαρισμό, σταματήστε τη λειτουργία της μονάδας και αφαιρέστε το καλώδιο τροφοδοσίας.
- Διαφορετικά, μπορεί να προκληθεί ηλεκτροπληξία και τραυματισμός.
- Μην συνδέετε το κλιματιστικό σε τροφοδοτικό διαφορετικό από αυτό που καθορίζεται. Μπορεί να προκαλέσει προβλήματα ή πυρκαγιά.
- Ανάλογα με το περιβάλλον μπορεί να χρειάζεται διακόπτης διαρροής γείωσης. Η έλλειψη διακόπτη διαρροής γείωσης μπορεί να προκαλέσει ηλεκτροπληξία.
- Τοποθετήστε τον εύκαμπο σωλήνα αποστράγγισης για να εξασφαλίσετε ομαλή αποστράγγιση. Η κακή αποστράγγιση μπορεί να προκαλέσει διαρροή και βρέξιμο του κτιρίου, των επίπλων κλπ.
- Μην τοποθετείτε αντικείμενα κοντά στην εξωτερική μονάδα και μην αφήνετε φύλλα ή άλλα σκουπίδια να συσσωρεύονται γύρω από τη μονάδα.
Τα φύλλα είναι μαγνήτης για μικρά ζώα που μπορεί να εισέλθουν στη μονάδα.
Εάν εισέλθουν στη μονάδα, τα ζώα μπορεί να προκαλέσουν δυσλειτουργία, καπνό ή φωτιά εάν έρθουν σε επαφή με ηλεκτρικά εξαρτήματα.

- Για να αποφύγετε ηλεκτροπληξία, μην λειτουργείτε τη συσκευή με βρεγμένα χέρια. 

- Μην πλένετε την εσωτερική μονάδα με υπερβολικό νερό, χρησιμοποιήστε μόνο ένα ελαφρά υγρό πανί. 
- Μην τοποθετείτε αντικείμενα όπως βάζα που περιέχουν νερό ή οτιδήποτε άλλο πάνω στη μονάδα. Το νερό μπορεί να διεισδύσει στη μονάδα και να επηρεάσει τις ηλεκτρικές μονώσεις, προκαλώντας ηλεκτροπληξία.

Χώρος εγκατάστασης.

- Για να εγκαταστήσετε το κλιματιστικό στους παρακάτω τύπους περιβάλλοντος, συμβουλευτείτε τον αντιπρόσωπο.
 - Χώρους με ελαιώδες περιβάλλον, με ατμό ή αιθάλη.
 - Περιβάλλον με αλάτι όπως παράκτιες περιοχές.
 - Χώρους όπου εμφανίζεται σουλφιδικό αέριο, όπως θερμές πηγές.
 - Χώρους όπου χιόνι ενδέχεται να φράξει την εξωτερική μονάδα.
 - Η εσωτερική μονάδα πρέπει να απέχει τουλάχιστον 1 m από οποιαδήποτε τηλεόραση ή ραδιόφωνο (η συσκευή μπορεί να προκαλέσει παρεμβολές στην εικόνα ή τον ήχο).
 - Η αποστράγγιση από την εξωτερική μονάδα πρέπει να γίνεται σε χώρο όπου εξασφαλίζει καλή ροή αποστράγγισης.

Λάβετε υπόψη εάν ενοχλούνται οι γείτονές σας από το θόρυβο.

- Προσέξτε επίσης τον θόρυβο λειτουργίας.
 - Επιλέξτε τους παρακάτω τύπους τοποθεσίας:
 - A. Ένα χώρο που μπορεί να αντέξει το βάρος του κλιματιστικού με λιγότερους λειτουργικούς θορύβους και κραδασμούς.
 - B. Ένα χώρο όπου η ροή θερμού αέρα από την έξοδο της εξωτερικής μονάδας και ο θόρυβος λειτουργίας δεν ενοχλούν τους γείτονες.
 - Βεβαιωθείτε ότι δεν υπάρχουν εμπόδια κοντά στην έξοδο αέρα της εξωτερικής μονάδας.
 - Τα εμπόδια μπορεί να προκαλέσουν κακή απόδοση και αυξημένο θόρυβο λειτουργίας. Εάν παρουσιαστεί μη φυσιολογικός θόρυβος, απευθυνθείτε στον αντιπρόσωπό σας.

Ηλεκτρικές εργασίες.

- Για την παροχή ρεύματος, χρησιμοποιήστε ένα ξεχωριστό κύκλωμα τροφοδοσίας, το οποίο προορίζεται για το κλιματιστικό.

Μετακίνηση συστήματος.

- Συμβουλευτείτε τον αντιπρόσωπο της Daikin σχετικά με την επανασυναρμολόγηση και τη μετεγκατάσταση.

Η σημείωση ισχύει μόνο για την Τουρκία: Η διάρκεια ζωής των προϊόντων μας είναι δέκα (10) χρόνια

ΕΠΙΣΚΟΠΗΣΗ ΤΗΛΕΧΕΙΡΙΣΤΗΡΙΟΥ

Οθόνη (LCD)

• Εμφανίζει τις τρέχουσες ρυθμίσεις (Αυτή η εικόνα δείχνει την πλήρη απεικόνιση της οθόνης LCD, συμπεριλαμβανομένων των λειτουργιών μόνο για τα μοντέλα με τηλεχειριστήριο).

Κουμπί ON/OFF

• Ξεκινάει/Διακόπτει τη λειτουργία.

Κουμπί FAN

• Αλλάζει την ταχύτητα λειτουργίας του ανεμιστήρα.

Κουμπί QUIET

• Ενεργοποιεί/Απενεργοποιεί τη λειτουργία QUIET (Αθόρυβη).

Κουμπί λειτουργίας

• Εναλλάσσει ανάμεσα στις διαθέσιμες λειτουργίες χειρισμού.

Κουμπί LED

• Αλλάζει την ένδειξη στην οθόνη.

Κουμπί ON Χρονοδιακόπτη

• Ενεργοποιεί/ Απενεργοποιεί και αλλάζει τη λειτουργία ON του Χρονοδιακόπτη.

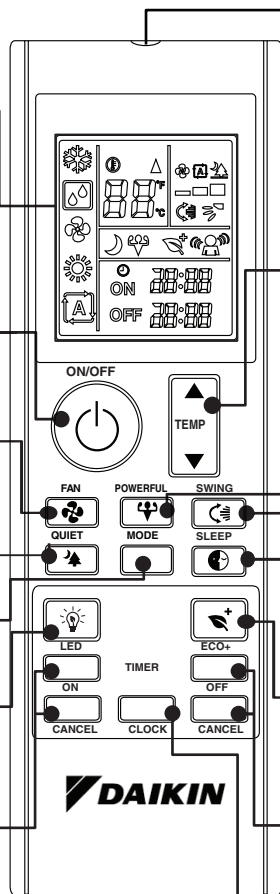

Πομπός σήματος IR

• Για να ενεργοποιηθεί η μετάδοση σήματος, στοχεύστε τον πομπό στην εσωτερική μονάδα. Σημειώστε ότι εάν υπάρχει εμπόδιο μεταξύ του πομπού και της εσωτερικής μονάδας, η μετάδοση σήματος μπορεί να μην είναι επιτυχής.

Κουμπί ρύθμισης θερμοκρασίας

• Αύξηση/Μείωση ρύθμισης θερμοκρασίας.

Κουμπί POWERFUL

• Ενεργοποιεί/Απενεργοποιεί τη λειτουργία POWERFUL.

Κουμπί UP-DOWN SWING

• Κατευθύνει τη ροή του αέρα πάνω κάτω.

Κουμπί SLEEP

• Ενεργοποιεί/Απενεργοποιεί τη λειτουργία SLEEP.

Κουμπί ECO+

• Ενεργοποιεί/Απενεργοποιεί τη λειτουργία ECO +.

Κουμπί OFF Χρονοδιακόπτη

• Ενεργοποιεί/Απενεργοποιεί και αλλάζει τη λειτουργία OFF του Χρονοδιακόπτη.

Κουμπί CLOCK

• Αλλάζει τη ρύθμιση RTC.

Προετοιμασία πριν από τη λειτουργία

■ Εξαρτήματα

Περιλαμβάνονται τα ακόλουθα εξαρτήματα.

Βίδα τοίχου	Μπαταρία	Βάση στήριξης τηλεχειριστηρίου
		
2	2	1

■ Τοποθέτηση μπαταριών

1. Αφαιρέστε το κάλυμμα της μπαταρίας στο πίσω μέρος του τηλεχειριστηρίου
2. Τοποθετήστε δύο στεγνές μπαταρίες (LR03:AAA).
3. Τοποθετήστε το κάλυμμα της μπαταρίας όπως ήταν.

Απαιτήσεις απόρριψης



Οι μπαταρίες που παρέχονται μαζί με το χειριστήριο επισημειώνονται με αυτό το σύμβολο. Αυτό σημαίνει ότι οι μπαταρίες δεν πρέπει να αναμειγνύονται με αδιαχώριστα οικιακά απορρίμματα.

Εάν είναι τυπωμένο ένα χημικό σύμβολο κάτω από αυτό το σύμβολο, αυτό το χημικό σύμβολο σημαίνει ότι η μπαταρία περιέχει ένα βαρύ μέταλλο πάνω από μια ορισμένη περιεκτικότητα. Τα πιθανά χημικά σύμβολα είναι:

■ Pb: μόλυβδος (>0.004%)

Οι άδειες μπαταρίες πρέπει να υποβάλλονται σε επεξεργασία σε εξειδικευμένο χώρο επεξεργασίας για επαναχρησιμοποίηση. Εξασφαλίζοντας σωστή απόρριψη, συμβάλλετε στην αποφυγή πιθανών αρνητικών συνεπειών στο περιβάλλον και στην ανθρώπινη υγεία. Επικοινωνήστε με την τοπική σας αρχή για περισσότερες πληροφορίες.

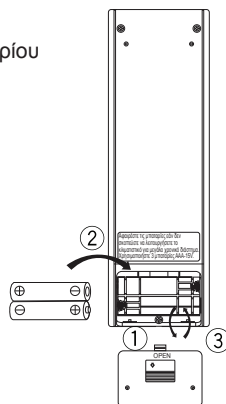

■ Σχετικά με τις μπαταρίες

- Αφαιρέστε τις μπαταρίες από το τηλεχειριστήριο, εάν το κλιματιστικό δεν πρόκειται να χρησιμοποιηθεί για μεγάλο χρονικό διάστημα.
- Όταν αντικαθιστάτε μπαταρίες, συνιστάται η αντικατάσταση και των δύο μπαταριών με μπαταρίες του ίδιου τύπου.
- Οι μπαταρίες πρέπει να αντικαθίστανται μία φορά το χρόνο. Ωστόσο, εάν η οθόνη του τηλεχειριστηρίου αρχίσει να εξασθενεί ή εάν υπάρχει αισθητή μείωση της απόδοσης, αντικαταστήστε και τις δύο μπαταρίες με νέες μπαταρίες AAA:LR03.
- Οι μπαταρίες παρέχονται για την αρχική χρήση του κλιματιστικού. Η περίοδος χρήσης αυτών των μπαταριών εξαρτάται από την ημερομηνία κατασκευής του κλιματιστικού.

Προετοιμασία πριν από τη λειτουργία

■ Για να λειτουργήσετε το τηλεχειριστήριο

- Στρέψτε τον πομπό του τηλεχειριστηρίου στον δέκτη της εσωτερικής μονάδας.
- Βεβαιωθείτε ότι δεν υπάρχει εμπόδιο όπως κουρτίνα μεταξύ της εσωτερικής μονάδας και του τηλεχειριστηρίου, διαφορετικά η μετάδοση σήματος θα είναι ανεπιτυχής.
- Η μέγιστη απόσταση για πετυχημένη επικοινωνία είναι περίπου 7 μέτρα.

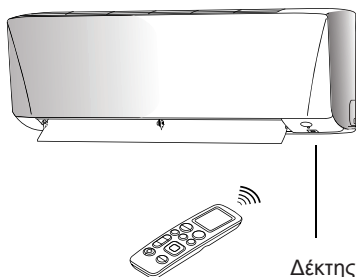

■ Για να στερεώσετε τη βάση του τηλεχειριστηρίου στον τοίχο

1. Επιλέξτε μια τοποθεσία όπου το σήμα μπορεί να φτάσει στη μονάδα.
2. Τοποθετήστε τη βάση σε έναν τοίχο, ένα στύλο ή κάτι παρόμοιο, με τις βίδες που παρέχονται με τη βάση.
3. Τοποθετήστε το τηλεχειριστήριο στη βάση.

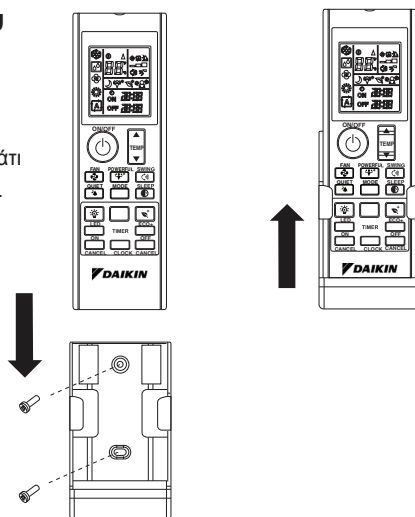

■ Σχετικά με το τηλεχειριστήριο

- Μην ρίχνετε και μη βρέχετε το τηλεχειριστήριο.
- Μην εκθέτετε ποτέ το τηλεχειριστήριο στο άμεσο ηλιακό φως.
- Η σκόνη στο κάλυμμα του φακού του πομπού μειώνει την ευαισθησία.
- Η επικοινωνία σήματος ενδέχεται να επηρεαστεί, εάν το κλιματιστικό είναι εγκατεστημένο κοντά σε έναν ηλεκτρονικό λαμπτήρα φθορισμού (όπως λαμπτήρα τύπου inverter) στο δωμάτιο.

Προετοιμασία πριν από τη λειτουργία

■ Για να ρυθμίσετε το ρολόι

1. Πατήστε παρατεταμένα το κουμπί CLOCK για να ρυθμίσετε την ώρα στο ρολόι.

• Το [⊕] 00:00 αναβοσβήνει.

• Για παράδειγμα, εάν είναι 8 το πρωί, θα εμφανιστεί η ένδειξη

[⊕] 08:00

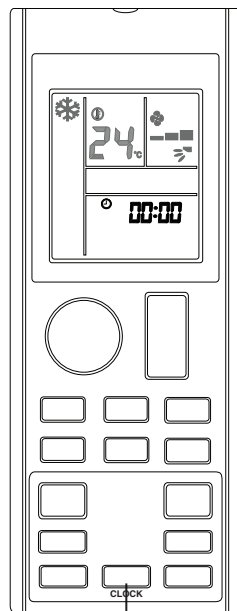

1

■ Σημείωση

.....
• Το τηλεχειριστήριο μεταβαίνει αυτόματα στη λειτουργία ρύθμισης του ρολογιού όταν βάξετε τις μπαταρίες. Ο χρήστης πρέπει να ολοκληρώσει τη ρύθμιση ρολογιού πριν από τη λειτουργία.
.....

Λειτουργία AUTO • COOL • DRY • FAN • HEAT

■ Για να ξεκινήσετε τη λειτουργία

1. Πατήστε το κουμπί  για να ξεκινήσετε τη λειτουργία της μονάδας.

2. Πατήστε το πλήκτρο **MODE** για να επιλέξετε την επιθυμητή λειτουργία.

• Με κάθε διαδοχικό πάτημα του κουμπιού γίνεται μετάβαση στην επόμενη λειτουργία με την εξής σειρά:

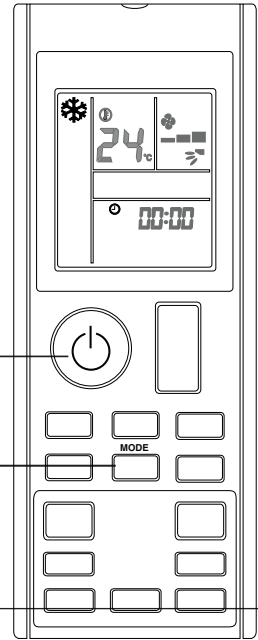
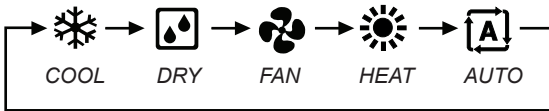

■ Για να σταματήσετε τη λειτουργία

3. Πατήστε ξανά το κουμπί  για να σταματήσετε τη λειτουργία της μονάδας.

• Σημείωση

Λειτουργία χειρισμού	Περιγραφή
COOL	Το κλιματιστικό δροσίζει το δωμάτιο απελευθερώνοντας θερμότητα στην εξωτερική μονάδα.
DRY	Το κλιματιστικό ελέγχει την υγρασία του δωματίου ρυθμίζοντας την ταχύτητα του ανεμιστήρα της εσωτερικής μονάδας. Κατά συνέπεια η χειροκίνητη ρύθμιση της ταχύτητας του ανεμιστήρα στη λειτουργία DRY δεν είναι διαθέσιμη.
FAN	Η εσωτερική μονάδα του κλιματιστικού θα λειτουργεί μόνο με τον ανεμιστήρα.
HEAT	Το κλιματιστικό θερμαίνει το δωμάτιο στο επιθυμητό σημείο θερμοκρασίας.
AUTO	Το κλιματιστικό ψύχει ή θερμαίνει ένα δωμάτιο στο επιθυμητό σημείο θερμοκρασίας. Εναλλάσσει αυτόματα μεταξύ κρύου και ζέστης, εάν είναι απαραίτητο.

■ Σημειώσεις για τις συνθήκες λειτουργίας

- Το κλιματιστικό θα καταναλώνει πάντα μια μικρή ποσότητα ηλεκτρικού ρεύματος ακόμα και στην κατάσταση αναμονής.
- Βεβαιωθείτε ότι ο διακόπτης τροφοδοσίας είναι κλειστός εάν το κλιματιστικό δεν πρόκειται να χρησιμοποιηθεί για μεγάλο χρονικό διάστημα.

■ Για να αλλάξετε τη ρύθμιση θερμοκρασίας

4. Πατήστε το κουμπί .

- Οι θερμοκρασίες στην οθόνη LCD αλλάζουν όταν πιέζεται το πλήκτρο ▲ ή ▼.

Λειτουργία χειρισμού	COOL	HEAT	AUTO	DRY & FAN
Ορισμός εύρους θερμοκρασίας	18°C - 32°C	10°C - 30°C	18°C - 30°C	Δεν ισχύει

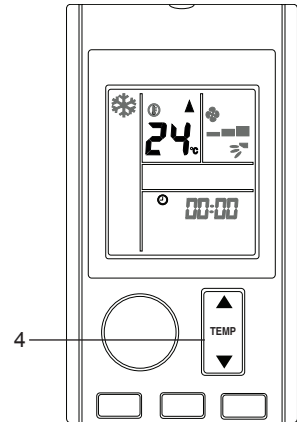

- Πατήστε ταυτόχρονα το ▲ και το ▼ για να αλλάξετε την προβολή θερμοκρασίας από Κελσίου (°C) σε Φαρενάιτ (°F).

- Για παράδειγμα,  ➡ 

■ Συμβουλές για εξοικονόμηση ενέργειας

- Διατηρεί τη θερμοκρασία σε μέτριο επίπεδο (δεν υπερθερμαίνει το δωμάτιο).
- Καθαρίστε τα φίλτρα αέρα για να αποφύγετε το βούλωμα που θα μπορούσε να συμβάλει σε ανεπαρκή λειτουργία και σπατάλη ενέργειας.

** Συνιστάται να καθαρίζετε το φίλτρο μία φορά κάθε 2 εβδομάδες κατά τη διάρκεια της κανονικής χρήσης.

■ Για να αλλάξετε τη ρύθμιση της ταχύτητας του ανεμιστήρα

5. Πατήστε το κουμπί .

- Κάθε πάτημα του πλήκτρου ανεβάζει την ταχύτητα του ανεμιστήρα.
- Στη λειτουργία **COOL & HEAT**:

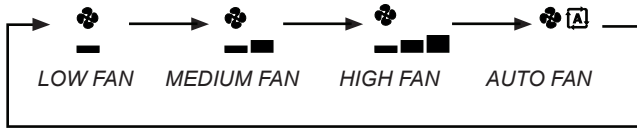

- Στη λειτουργία **FAN**:

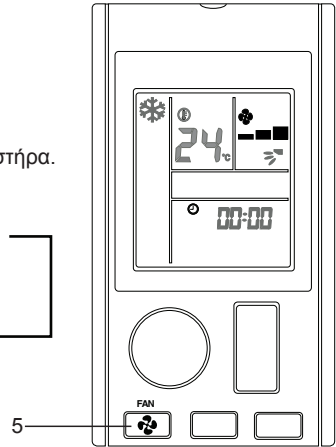

- Η ρύθμιση της ταχύτητας του ανεμιστήρα δεν είναι διαθέσιμη στη λειτουργία **DRY**.

■ Σημειώσεις σχετικά με τη ρύθμιση ταχύτητας ανεμιστήρα

- Όταν η ταχύτητα του ανεμιστήρα έχει ρυθμιστεί σε AUTO, η ροή αέρα ρυθμίζεται αυτόματα με βάση τη θερμοκρασία χώρου και τη θερμοκρασία που έχει επιλέξει ο χρήστης.
- Η ψύξη και η θέρμανση θα επηρεαστούν στη χαμηλότερη ροή αέρα.

Ρύθμιση της κατεύθυνσης ροής αέρα

■ Για να αλλάξετε την κατεύθυνση του αέρα πάνω/κάτω (παλινδρόμηση UP-DOWN)

1. Πατήστε το κουμπί .

- Για να διανείμετε τον αέρα σε μια συγκεκριμένη κατεύθυνση, πατήστε το πλήκτρο  και περιμένετε έως ότου η περσίδα να κινηθεί στην επιθυμητή κατεύθυνση και πιάστε ξανά το κουμπί.

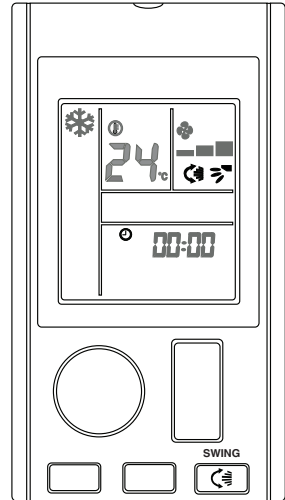

Λειτουργία ECO+

■ Για να ξεκινήσετε τη λειτουργία ECO+

1. Πατήστε το κουμπί .

• Η ένδειξη  θα εμφανιστεί στο LCD.

■ Για να ακυρώσετε τη λειτουργία ECO+

2. Πατήστε το κουμπί .

• Η ένδειξη  θα εξαφανιστεί από το LCD. Θα γίνει επαναφορά στη λειτουργία πριν τη χρήση του ECO+.

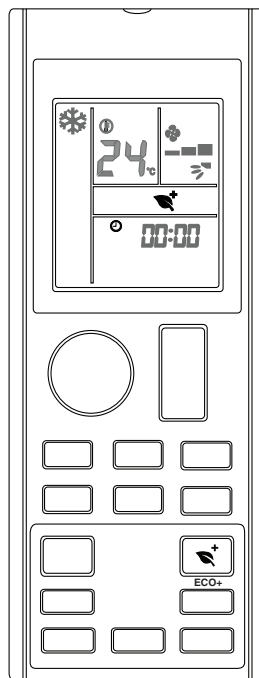

■ Σημειώσεις για τη λειτουργία ECO+

- Αυτή η λειτουργία ρυθμίζει την εξοικονόμηση ενέργειας περιορίζοντας τη μέγιστη κατανάλωση ενέργειας της μονάδας κλιματισμού.
- Η λειτουργία ECO+ θα σταματήσει εάν έχει ενεργοποιηθεί η λειτουργία SLEEP.
- Η λειτουργία ECO+ είναι διαθέσιμη μόνο στις λειτουργίες COOL και HEAT.

Λειτουργία SLEEP

■ Για να ξεκινήσετε τη λειτουργία ECO+

1. Πατήστε το κουμπί .

- Η ένδειξη  θα εμφανιστεί στο LCD.
- Η ένδειξη LED της μονάδας θα χαμηλώσει.

■ Για να ακυρώσετε τη λειτουργία SLEEP

2. Πατήστε το κουμπί .

- Η ένδειξη  θα εξαφανιστεί από το LCD. Θα γίνει επαναφορά στη λειτουργία πριν τη χρήση του SLEEP.

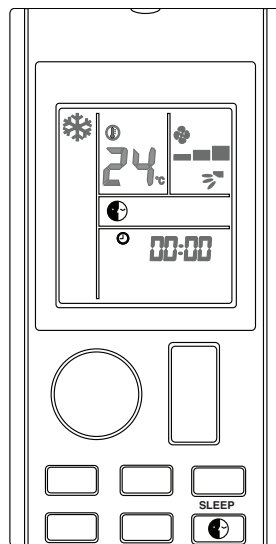

■ Σημειώσεις για τη λειτουργία SLEEP

- Αυτή η λειτουργία ρυθμίζει αυτόματα τη θερμοκρασία του κλιματιστικού για να σας παρέχει ένα άνετο περιβάλλον ύπνου.

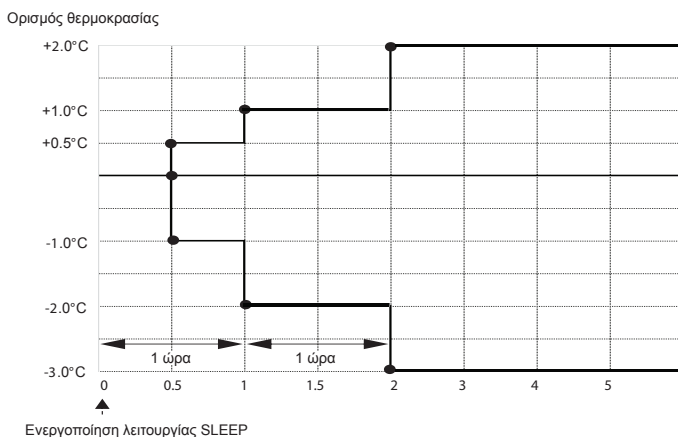

- Η λειτουργία SLEEP είναι διαθέσιμη μόνο στις λειτουργίες COOL, HEAT και AUTO.
- Η λειτουργία SLEEP θα σταματήσει εάν έχει ενεργοποιηθεί η λειτουργία ECO+.

Λειτουργία POWERFUL

■ Για να ξεκινήσετε τη λειτουργία POWERFUL

1. Πατήστε το κουμπί

- Η ένδειξη  θα εμφανιστεί στο LCD.
- Η λειτουργία POWERFUL τελειώνει σε 20 λεπτά. Θα γίνει επαναφορά στην προηγούμενη ρύθμιση πριν τη λειτουργία POWERFUL.

■ Για να ακυρώσετε τη λειτουργία POWERFUL

2. Πατήστε το κουμπί

- Η ένδειξη  θα εξαφανιστεί από το LCD. Θα γίνει επαναφορά στη λειτουργία πριν τη χρήση του POWERFUL.

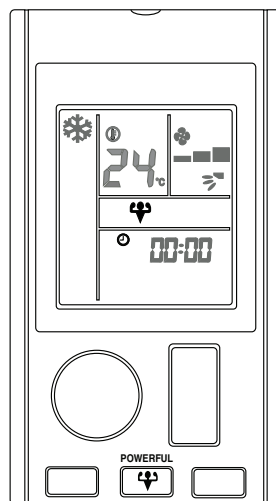

■ Σημειώσεις για τη λειτουργία POWERFUL

- Αυτή η λειτουργία δε μπορεί να χρησιμοποιηθεί στη λειτουργία QUIET.
- Στην περίπτωση που ξεκινήσει η λειτουργία POWERFUL, θα παρακάμψει προσωρινά όλες τις άλλες λειτουργίες για 20 λεπτά.
- Η λειτουργία POWERFUL θα σταματήσει εάν αλλάξει η ταχύτητα του ανεμιστήρα. Θα δοθεί προτεραιότητα στο τελευταίο κουμπί που πιάστηκε.
- Ο ήχος λειτουργίας της εσωτερικής μονάδας θα είναι πιο δυνατός κατά τη διάρκεια της λειτουργίας POWERFUL.
- Η λειτουργία POWERFUL δεν αυξάνει την απόδοση του κλιματιστικού εάν το κλιματιστικό λειτουργεί ήδη στη μέγιστη ισχύ.
- Η λειτουργία POWERFUL είναι διαθέσιμη μόνο στις λειτουργίες COOL και HEAT.

Λειτουργία QUIET

■ Για να ξεκινήσετε τη λειτουργία QUIET

1. Πατήστε το κουμπί .

• Η ένδειξη  θα εμφανιστεί στο LCD.

■ Για να ακυρώσετε τη λειτουργία QUIET

2. Πατήστε το κουμπί .

• Η ένδειξη  θα εξαφανιστεί από το LCD. Θα γίνει επαναφορά στη λειτουργία πριν τη χρήση του QUIET.

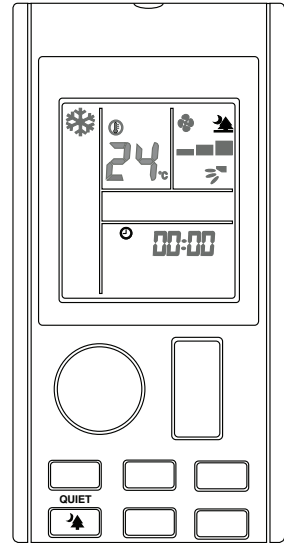

■ Σημειώσεις για τη λειτουργία QUIET

- Ο θόρυβος λειτουργίας της εσωτερικής μονάδας είναι χαμηλότερος στη λειτουργία QUIET.
- Η ψύξη και η θέρμανση είναι πιο χαμηλές στη λειτουργία QUIET.
- Η λειτουργία QUIET θα σταματήσει εάν αλλάξει η ταχύτητα του ανεμιστήρα ή έχει ενεργοποιηθεί η λειτουργία POWERFUL.
- Θα δοθεί προτεραιότητα στο τελευταίο κουμπί που πιάστηκε.
- Η λειτουργία QUIET είναι διαθέσιμη μόνο στις λειτουργίες COOL και HEAT.

Λειτουργία LED

■ Αλλάζει ή σβήνει την ένδειξη στην οθόνη της εσωτερικής μονάδας.

1. Πατήστε το κουμπί .

- Το παρατεταμένο πάτημα του κουμπιού αλλάζει την ένδειξη στην οθόνη της εσωτερικής μονάδας.
- Για παράδειγμα,

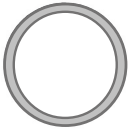

Φωτεινή ένδειξη ON

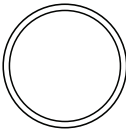

Φωτεινή ένδειξη OFF

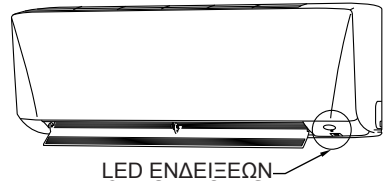
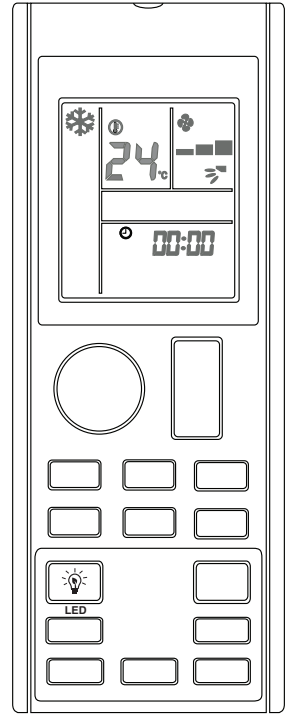

■ Σημειώσεις για την οθόνη ενδείξεων της εσωτερικής μονάδας

Ένδειξη κατάστασης λειτουργίας:

- Λειτουργία COOL: Μπλε φως
- Λειτουργία HEAT: Κόκκινο
- Λειτουργία FAN: Κίτρινο

Λειτουργία TIMER

■ Για να χρησιμοποιήσετε τη λειτουργία OFF TIMER

- Βεβαιωθείτε ότι το ρολόι έχει ρυθμιστεί στην τρέχουσα ώρα (ανατρέξτε στη μέθοδο ρύθμισης του ρολογιού πριν από τη λειτουργία).

1. Πατήστε το κουμπί .

- Η ένδειξη **OFF 00:00** θα εμφανιστεί στο LCD.

2. Πατήστε  για να ρυθμίσετε το χρονοδιακόπτη.

- Ρυθμίστε την ώρα απενεργοποίησης πατώντας διαδοχικά το κουμπί **OFF TIMER**.

■ Για να ακυρώσετε τη λειτουργία OFF TIMER

3. Πατήστε το κουμπί  για να ακυρώσετε τη λειτουργία **OFF TIMER**.

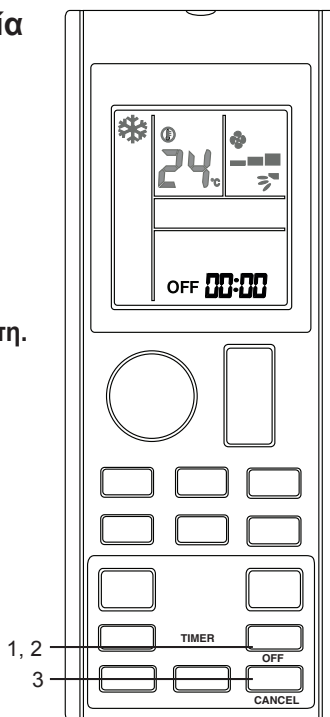

■ Για να χρησιμοποιήσετε τη λειτουργία ON TIMER

- Βεβαιωθείτε ότι το ρολόι έχει ρυθμιστεί στην τρέχουσα ώρα (ανατρέξτε στη μέθοδο ρύθμισης του ρολογιού πριν από τη λειτουργία).

1. Πατήστε το κουμπί .

- Η ένδειξη **ON**  θα εμφανιστεί στο LCD.

2. Πατήστε  για να ρυθμίσετε το χρονοδιακόπτη.

- Ρυθμίστε την ώρα απενεργοποίησης πατώντας διαδοχικά το κουμπί **ON TIMER**. Εάν ο χρονοδιακόπτης ρυθμιστεί για τις 7.30 πμ, το κλιματιστικό θα σταματήσει στις 7.30 πμ ακριβώς.

■ Για να ακυρώσετε τη λειτουργία ON TIMER

3. Πατήστε το κουμπί  για να ακυρώσετε τη λειτουργία ON TIMER.

1, 2
3

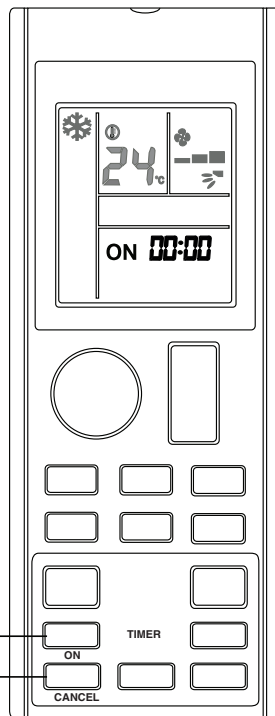



■ Σημειώσεις για τη ρύθμιση του TIMER

- Η ρύθμιση ON TIMER μοιράζεται την ίδια διεπαφή με το CLOCK στην οθόνη LCD.
- Στην οθόνη LCD θα εμφανιστεί η ένδειξη TIMER μόνο αφού ολοκληρωθεί η ρύθμιση της τιμής ON TIMER και/ή OFF TIMER.
- Η λειτουργία TIMER θα σταματήσει εάν δεν πατηθεί κανένα κουμπί εντός 3 δευτερολέπτων από τη στιγμή που ξεκινήσει να αναβοσβήνει.

Διαγνωστικά σφάλματος

■ Για να εκτελέσετε διαγνωστικά σφάλματος



1. Πατήστε και κρατήστε πατημένο το πλήκτρο  ή  για 5 δευτερόλεπτα.

• Το  αναβοσβήνει.

2. Πατήστε  ή  για να ελέγξετε τον κωδικό σφάλματος.

• Πατήστε το κουμπί διαδοχικά μέχρι να ακουστεί ένα “μπιπ” από την εσωτερική μονάδα.

■ Αποχώρηση από τα διαγνωστικά κωδικών σφάλματος

3. Πατήστε και κρατήστε πατημένο το πλήκτρο  ή  για 5 δευτερόλεπτα.

• Η εμφάνιση του κωδικού θα ακυρωθεί εάν δεν πατηθεί κανένα κουμπί εντός 1 λεπτού.

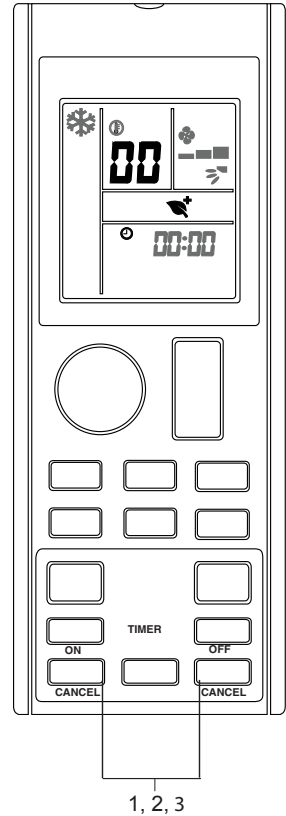

■ Σημείωση

- Ένα σύντομο “μπιπ” και δύο διαδοχικά “μπιπ” από την εσωτερική μονάδα σημαίνει σφάλμα μη αντιστοίχισης.
- Ο χρήστης δεν πρέπει να προσπαθήσει να επισκευάσει ή να κάνει τροποποιήσεις στο κλιματιστικό, επειδή μπορεί να προκληθεί ηλεκτροπληξία ή πυρκαγιά.
- Στην περίπτωση ελαττωματικού κλιματιστικού, απευθυνθείτε στο τμήμα σέρβις.

■ Ορισμός κωδικού σφάλματος

Κωδικός σφάλματος	Τι σημαίνει
00	Κανονική
A1	Σφάλμα εσωτερικού PCB
A3	Μη φυσιολογική λειτουργία αντλίας αποστράγγισης
A5	Αντιψυκτικό
A6	Μη φυσιολογική λειτουργία εσωτερικού ανεμιστήρα
AH	Μη φυσιολογική συμπεριφορά ηλεκτρικού καθαριστή αέρα
C4	Εσωτερική διανομή θερμότητας (1) ανοιχτό/κλειστό θερμίστορ
C5	Εσωτερική διανομή θερμότητας (2) ανοιχτό/κλειστό θερμίστορ
C7	Σφάλμα διακόπτη περσίδας
C9	Ανοιχτό/κλειστό θερμίστορ εσωτερικού δωματίου
E1	Σφάλμα εξωτερικού PCB
E3	Προστασία υψηλής πίεσης
E4	Προστασία χαμηλής πίεσης
E5	Κλειδωμα κινητήρα συμπιεστή / Υπερφόρτωση συμπιεστή
E6	Σφάλμα εκκίνησης συμπιεστή
E7	Κλειδωμα κινητήρα ανεμιστήρα εξωτερικής παροχής DC
E8	Υπερφόρτωση εισόδου AC
E9	Σφάλμα EXV
EA	Σφάλμα βαλβίδας 4πλής κατεύθυνσης
F3	Υπερθέρμανση σωλήνα απόρριψης
F6	Υπερθέρμανση εναλλάκτη θερμότητας
H0	Σφάλμα συστήματος αισθητήρα συμπιεστή
H3	Σφάλμα εναλλαγής υψηλής πίεσης
H6	Σφάλμα ανάδρασης συμπιεστή
H7	Υπερφόρτωση κινητήρα ανεμιστήρα / υπερβολική ένταση/ μη φυσιολογική συμπεριφορά αισθητήρα
H8	Σφάλμα αισθητήρα ρεύματος AC

Κωδικός σφάλματος	Τι σημαίνει
H9	Ανοιχτό/Κλειστό θερμίστορ εξωτερικού αέρα
J1	Σφάλμα αισθητήρα πίεσης
J3	Ανοιχτό/κλειστό/λάθος τοποθέτηση θερμίστορ σωλήνα απόρριψης συμπιεστή
J5	Ανοιχτό/κλειστό θερμίστορ σωλήνα αναρρόφησης
J6	Ανοιχτό/κλειστό θερμίστορ εξωτερικού εναλλάκτη θερμότητας
J7	Ανοιχτό/κλειστό θερμίστορ εναλλάκτη θερμότητας υποψύξης
J8	Ανοιχτό/κλειστό θερμίστορ σωλήνα υγρού
J9	Ανοιχτό/κλειστό θερμίστορ σωλήνα αερίου
L1	Σφάλμα εξωτερικού PCB Inverter
L3	Υπερθέρμανση εξωτερικού κιβωτίου ελέγχου
L4	Υπερθέρμανση ψύκτρας
L5	Σφάλμα IPM / Σφάλμα IGBT
L8	Υπερφόρτωση συμπιεστή Inverter
L9	Πρόληψη υπερφόρτωσης συμπιεστή
LC	Σφάλμα επικοινωνίας (εξωτερικός πίνακας ελέγχου PCB και PCB inverter)
P1	Ανοικτή φάση ή ασταθής τάση
P4	Ανοιχτό/κλειστό θερμίστορ ψύκτρας
PJ	Σφάλμα ρύθμισης χωρητικότητας
U0	Ανεπαρκές αέριο
U2	Τάση συνεχούς ρεύματος εκτός εύρους
U4	Σφάλμα επικοινωνίας
U7	Σφάλμα επικοινωνίας (εξωτερική μονάδα ελέγχου PCB και IPM PCB)
UA	Σφάλμα εγκατάστασης
UF	Λάθος εγκατάσταση σωληνώσεων & καλωδίων/κακή καλωδίωση/ανεπαρκής παροχή αερίου
UH	Αντιψυκτικό (άλλα δωμάτια)

■ Σημείωση

Μετά τη σύνδεση στον ασύρματο ανάπτορα LAN, οι ρυθμίσεις του ασύρματου τηλεχειριστηρίου υπερिशύουν έναντι των ρυθμίσεων της εφαρμογής WLAN.

Φροντίδα και καθαρισμός

ΠΡΟΣΟΧΗ

- Πριν από τον καθαρισμό, βεβαιωθείτε ότι έχετε διακόψει τη λειτουργία και ότι έχετε απενεργοποιήσει το διακόπτη κυκλώματος.
- Μην αγγίζετε τα πτερύγια αλουμινίου της εσωτερικής μονάδας. Εάν αγγίξετε αυτά τα τμήματα, μπορεί να προκληθεί τραυματισμός.
- Αποφύγετε την άμεση επαφή οποιωνδήποτε καθαριστικών πηνίων με το πλαστικό εξάρτημα. Αυτό μπορεί να προκαλέσει την παραμόρφωση του πλαστικού τμήματος εξαιτίας της χημικής αντίδρασης.

■ Γρήγορη αναφορά

Καθαρισμός τμημάτων

Μπροστινός πίνακας

- Σκουπίστε τον με ένα μαλακό υγρό πανί.
- Χρησιμοποιείτε μόνο ουδέτερο απορρυπαντικό.

Εάν είναι λερωμένο



Φίλτρο αέρα

- Καθαρίστε με ηλεκτρική σκούπα ή πλύνετε το φίλτρο.

Μια φορά κάθε 2 εβδομάδες

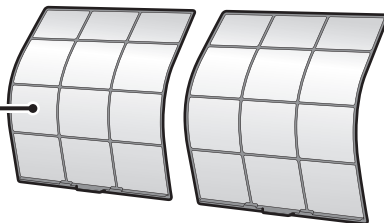
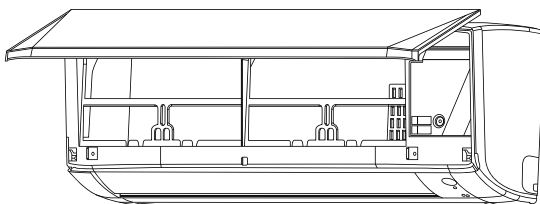

Εσωτερική μονάδα, εξωτερική μονάδα και τηλεχειριστήριο

- Σκουπίστε τα με μαλακό πανί.

Εάν είναι λερωμένο

Σημείωση

Για τον καθαρισμό, μην χρησιμοποιείτε κανένα από τα παρακάτω:

- Νερό σε θερμοκρασία μεγαλύτερη από 40°C/104°F
- Πτητικό υγρό όπως βενζόλιο, βενζίνη και διαλυτικό
- Υλικά στίλβωσης
- Σκληρά υλικά όπως βούρτσα καθαρισμού

Φίλτρο αέρα

1. Αφαιρέστε τα φίλτρα αέρα.

- Ανοίξτε τον μπροστινό πίνακα
- Σπρώξτε τη γλωττίδα του φίλτρου στο κέντρο κάθε φίλτρου αέρα λίγο προς τα πάνω και, στη συνέχεια, τραβήξτε την προς τα κάτω.

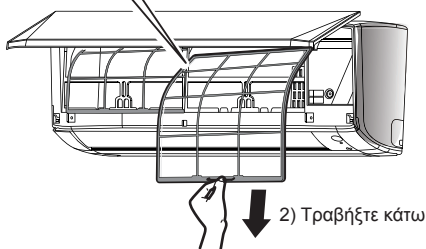

2. Πλύνετε τα φίλτρα αέρα με νερό ή καθαρίστε τα με ηλεκτρική σκούπα.

- Προτείνεται να καθαρίζετε τα φίλτρα αέρα κάθε 2 εβδομάδες.

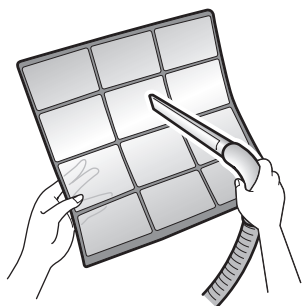

Αν η σκόνη δεν αφαιρείται εύκολα

- Πλύνετε τα φίλτρα αέρα με ουδέτερο απορρυπαντικό με χλιαρό νερό και στη συνέχεια στεγνώστε στη σκιά.
- Αφαιρέστε το αποσμητικό φίλτρο τιτανίου με επικάλυψη απάτητη. Δείτε την ενότητα “Αποσμητικό φίλτρο τιτανίου με επικάλυψη απάτητη” στην επόμενη σελίδα.



3. Τοποθετήστε τα φίλτρα όπως ήταν και κλείστε προσεκτικά τον μπροστινό πίνακα.

- Πιέστε τον μπροστινό πίνακα στο πλάι και στο κέντρο.

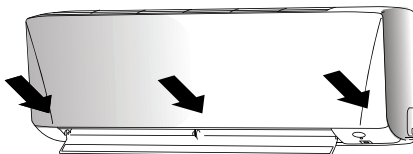

* Η εμφάνιση της εσωτερικής μονάδας μπορεί να διαφέρει σε ορισμένα μοντέλα.

ΠΡΟΣΟΧΗ

- Μην αγγίζετε τα πτερύγια αλουμινίου με γυμνά χέρια όταν αποσυναρμολογείτε ή τοποθετείτε το φίλτρο.

■ Αποσμητικό φίλτρο τιτανίου με επικάλυψη απατίτη

Το αποσμητικό φίλτρο τιτανίου με επικάλυψη απατίτη μπορεί να καθαριστεί πλένοντάς το με νερό μία φορά κάθε 6 μήνες. Προτείνεται να το αντικαθιστάτε κάθε 3 χρόνια.

1. Αφαιρέστε το αποσμητικό φίλτρο τιτανίου με επικάλυψη απατίτη

- Ανοίξτε το μπροστινό πλαίσιο και τραβήξτε προς τα έξω το φίλτρο αέρα.
- Αφαιρέστε το αποσμητικό φίλτρο τιτανίου με επικάλυψη απατίτη από το πίσω μέρος του φίλτρου αέρα.

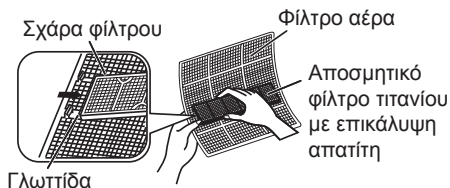
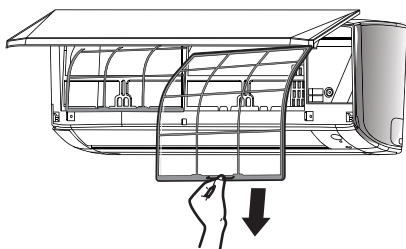

2. Καθαρίστε ή αντικαταστήστε το αποσμητικό φίλτρο τιτανίου με επικάλυψη απατίτη.

[Συντήρηση]

2-1 Καθαρίστε τη σκόνη και βυθίστε το σε χλιαρό νερό για περίπου 10 έως 15 λεπτά αν οι ακαθαρσίες είναι έντονες.

2-2 Μετά το πλύσιμο, απομακρύνετε το νερό και στεγνώστε στο σε σκιά.

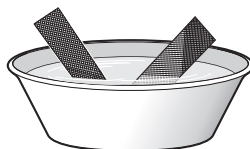

[Αντικατάσταση]

Αφαιρέστε το φίλτρο από το πίσω μέρος του φίλτρου αέρα.

- Απορρίψτε το παλιό φίλτρο ως μη εύφλεκτα απόβλητα.

3. Τοποθετήστε το φίλτρο όπως ήταν και κλείστε το μπροστινό πλαίσιο.

- Πιέστε το μπροστινό πλαίσιο στις δύο πλευρές και στο κέντρο.

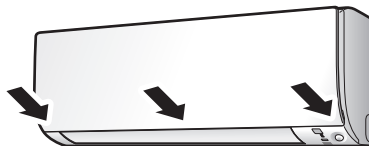

*Η εμφάνιση της εσωτερικής μονάδας μπορεί να διαφέρει σε ορισμένα μοντέλα.

Πώς να ανοίξετε τον μπροστινό πίνακα

1. Ανοίξτε τον μπροστινό πίνακα.

- Κρατήστε το πλαίσιο από τις εσοχές της κύριας μονάδας (2 εσοχές στη δεξιά και αριστερή πλευρά) και ανυψώστε τον μέχρι να σταματήσει.

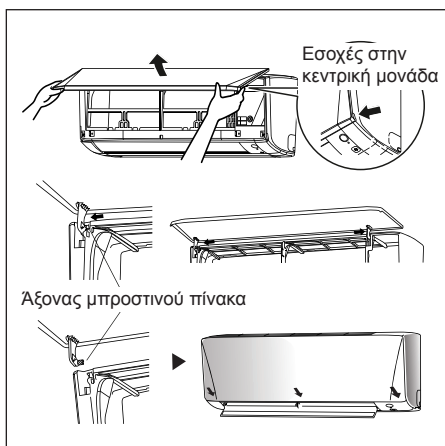

2. Αφαίρεση του μπροστινού πίνακα.

- Όταν ανυψώνετε τον μπροστινό πίνακα, σύρετε το προς τα δεξιά και τραβήξτε τον προς τα εμπρός. Ο αριστερός περιστρεφόμενος άξονας αφαιρείται. Σύρετε τον δεξιό περιστρεφόμενο άξονα προς τα αριστερά και τραβήξτε τον προς την μπροστινή πλευρά για να τον αφαιρέσετε.

3. Σύνδεση του μπροστινού πίνακα.

- Ευθυγραμμίστε τους δεξιούς και αριστερούς περιστρεφόμενους άξονες του μπροστινού πίνακα με τις αυλακώσεις και σπρώξτε τους προς τα μέσα.
- Κλείστε προσεκτικά τον μπροστινό πίνακα. (Σπρώξτε τα δύο άκρα και το κέντρο στον μπροστινό πίνακα.)

ΠΡΟΣΟΧΗ

- Μην αγγίζετε τα μεταλλικά μέρη της εσωτερικής μονάδας. Μπορεί να προκληθεί τραυματισμός.
- Κατά την αφαίρεση ή την τοποθέτηση του μπροστινού πίνακα, στηρίξτε το πλαίσιο καλά με το χέρι σας για να μην πέσει.
- Για καθαρισμό, μην χρησιμοποιείτε ζεστό νερό πάνω από 40° C, βενζόλιο, βενζίνη, διαλυτικό, άλλα πηκτικά έλαια, υλικά στίλβωσης, βουρτσάκια ή άλλες χειροσυσκευές.
- Μετά τον καθαρισμό, βεβαιωθείτε ότι ο μπροστινός πίνακας είναι καλά στερεωμένος.

Όταν η μονάδα δεν πρόκειται να χρησιμοποιηθεί για μεγάλο χρονικό διάστημα

<p>Λειτουργήστε τη μονάδα για 2 ώρες με την εξής ρύθμιση.</p> <p>Λειτουργία: κρύο Θερμοκρασία : 30°C/86°F</p>		<p>Αφαιρέστε το φιλτράκι. Εάν χρησιμοποιείτε ένα ανεξάρτητο ηλεκτρικό κύκλωμα για τη μονάδα σας, σταματήστε το. Αφαιρέστε τις μπαταρίες από το τηλεχειριστήριο.</p>	
---	---	---	--

ΑΝΤΙΜΕΤΩΠΙΣΗ ΠΡΟΒΛΗΜΑΤΩΝ

Για οποιαδήποτε ερώτηση σχετικά με ανταλλακτικά, επικοινωνήστε με τον εξουσιοδοτημένο αντιπρόσωπο. Εάν παρατηρήσετε τυχόν δυσλειτουργία της μονάδας κλιματισμού, διακόψτε αμέσως την παροχή ρεύματος στη μονάδα. Ελέγξτε τα παρακάτω προβλήματα και λύσεις για μερικές απλές συμβουλές αντιμετώπισης προβλημάτων.

Πρόβλημα	Αιτία / Ενέργεια
1. Ο συμπιεστής δεν λειτουργεί 3 λεπτά μετά την εκκίνηση της μονάδας κλιματισμού.	– Προστασία από τις συχνές εκκινήσεις. Περιμένετε 3 με 4 λεπτά για να ξεκινήσει η λειτουργία του συμπιεστή.
2. Η μονάδα κλιματιστικού δεν λειτουργεί.	– Διακοπή ρεύματος ή πρέπει να αντικατασταθεί η ασφάλεια. – Το φινι είναι αποσυνδεδεμένο. – Είναι πιθανό η χρονοκαθυστέρηση να μην έχει ρυθμιστεί σωστά. – Εάν το πρόβλημα εξακολουθεί να υφίσταται μετά από όλες αυτές τις ενέργειες, επικοινωνήστε με τον υπεύθυνο εγκατάστασης του κλιματιστικού.
3. Η ροή αέρα είναι πολύ χαμηλή.	– Το φίλτρο αέρα είναι βρώμικο. – Οι πόρτες ή τα παράθυρα είναι ανοιχτά. – Η αναρρόφηση και η εκκένωση του αέρα είναι φραγμένες. – Η καθορισμένη θερμοκρασία δεν είναι αρκετά υψηλή.
4. Ο αέρας εκροής έχει κακή οσμή.	– Οι οσμές μπορεί να οφείλονται σε τσιγάρα, σωματίδια καπνού, αρώματα και ούτω καθεξής τα οποία μπορεί να έχουν προσκολληθεί στο πηνίο.
5. Συμπύκνωση στην εξωτερική σχάρα αέρα της εσωτερικής μονάδας.	– Αυτό προκαλείται από την υγρασία του αέρα μετά από παρατεταμένη περίοδο λειτουργίας. – Η θερμοκρασία είναι πολύ χαμηλή, αυξήστε τη θερμοκρασία και λειτουργήστε τη μονάδα σε υψηλή ταχύτητα ανεμιστήρα.
6. Τρέχει νερό από τη μονάδα κλιματισμού.	– Σβήστε τη μονάδα και καλέστε το μεταπωλητή σας.

Εάν το σφάλμα εξακολουθεί να υφίσταται, καλέστε τον τοπικό αντιπρόσωπο/υπεύθυνο σέρβις.

INHOUD

LEES VOOR BEDIENING

Veiligheidsmaatregelen.....	2
Overzicht Afstandsbediening	6
Vorbereiden voor werking	7

BEDIENING

AUTO · COOL · DRY · FAN · HEAT bediening ...	10
Aanpassen van de luchtstroomrichting	13
ECO+ bediening.....	14
SLEEP bediening	15
POWERFUL bediening	16
QUIET bediening.....	17
LED bediening	18
TIMER bediening	19
Storingdiagnose	21

ZORG EN REINIGEN

PROBLEEMOPLOSSING

Opmerking:

Afbeeldingen in deze handleiding dienen enkel als uitleg voor de gebruiker. En kunnen verschillen van de werkelijke machine. Zijn onderhevig aan wijziging zonder kennisgeving vooraf. Voor de ontwikkeling van toekomstige producten.

Veiligheidsmaatregelen



Lees de voorzorgsmaatregelen in deze handleiding zorgvuldig voordat u de unit bedient.



Dit apparaat is gevuld met R32.

- Bewaar deze handleiding na het lezen op een handige plek zodat u deze zo nodig kunt raadplegen. Wanneer de uitrusting wordt overgedragen naar een nieuwe gebruiker, zorg er dan ook voor dat u deze handleiding meegeeft.
- Bewaar deze handleiding op een plek waar de bediener deze makkelijk kan vinden.
- Lees alle veiligheidsmaatregelen in deze handleiding zorgvuldig voordat u de unit bedient.
- Vanwege veiligheidsredenen moet de bediener de volgende maatregelen zorgvuldig lezen.
- De maatregelen hierin beschreven zijn geclassificeerd als WAARSCHUWING en VOORZICHTIG. Ze bevatten beide belangrijke informatie met betrekking tot veiligheid. Zorg ervoor dat u kennis neemt van alle voorzorgsmaatregelen.



WAARSCHUWING

Het niet juist opvolgen van deze instructies kan resulteren in lichamelijk letsel of de dood.



VOORZICHTIG

Het niet juist inlezen in deze instructies kan leiden tot schade aan bezittingen of lichamelijk letsel, wat afhankelijk van de omstandigheden ernstig kan zijn.



Probeer nooit dingen uit.



Zorg ervoor dat u deze instructies opvolgt.



Sluit altijd aan op een geaarde verbinding.



Maak de airconditioner en afstandsbediening nooit nat met water.



Raak de airconditioner en afstandsbediening nooit aan met natte handen.



WAARSCHUWING

- Het apparaat moet worden bewaard in een ruimte zonder voortdurend werkende ontstekingsbronnen (bijvoorbeeld: open vuur, bediening van een gasapparaat of een elektrische verwarming).
- Doorboor of verbrand niet.
- Wees u ervan bewust dat koelmiddelen geen geur mogen bevatten.
- Om vuur, explosie en letsel te vermijden mag u de unit niet bedienen wanneer schadelijke stoffen, waaronder ontvlambare of bijtende gassen, worden gedetecteerd vlakbij de unit.
- Het is niet goed voor uw gezondheid om uw lichaam gedurende lange tijd bloot te stellen aan de luchtstroom.
- Plaats geen objecten, inclusief staafjes, uw vingers, etc. in de luchtinlaat of -uitlaat. Onjuiste werking van het product, productschade of letsel kan ontstaan door contact met de hoge snelheid ventilatorbladen van de airconditioner.
- Probeer de airconditioner niet zelf te repareren, demonteren of aan te passen aangezien dit kan resulteren in waterlekage, elektrische schokken of brandgevaar.
- Probeer de airconditioner niet zelf te installeren of repareren. Onvakkundig vakmanschap kan resulteren in waterlekage, elektrische schokken of brandgevaar. Neem contact op met uw lokale dealer of gekwalificeerd personeel voor installatie en onderhoud.
- Gebruik geen ontvlambare spray in de buurt van de airconditioner, omdat dit kan resulteren in brand.
- Plaats geen ontvlambare items, zoals spuitbussen, binnen 1 meter van de luchtuitlaat.
- De spuitbussen kunnen exploderen als resultaat van hete lucht die uit de in-of uitlaat van de units stroomt.
- Wanneer de airconditioning niet goed werkt (deze een brandlucht verspreidt, etc.) zet dan de stroom van de unit uit en neem contact op met uw lokale dealer. Doorgaande bediening onder zulke omstandigheden kan resulteren in een storing, elektrische schokken of brandgevaar.
- Gebruik geen koelmiddel anders dan hetgeen wat staat aangegeven op de outdoor unit (R32) tijdens het installeren, verplaatsen of repareren. Het gebruik van ander koelmiddel kan problemen of schade veroorzaken aan de unit of persoonlijk letsel.



- Het koelmiddel gebruikt in de airconditioner is veilig. Hoewel er geen lekkage zou moeten ontstaan, zorg ervoor dat als dit toch gebeurt, dat het koelmiddel niet in contact komt met vlammen, gasverwarmers, kerosineverwarmers of gasbereik. 
- Wanneer de airconditioner niet goed koelt, kan het koelmiddel lekken dus bel uw dealer. Wanneer u reparaties uitvoert tijdens het toevoegen van koelmiddel, bespreek de aard van deze reparaties dan met ons servicepersoneel.
- Reinig de airconditioner niet met water, aangezien dit kan resulteren in elektrische schokken of brand.
- Zorg ervoor dat u een aardlekkagestop installeert. Het niet installeren van een aardlekkagestop kan resulteren in elektrische schokken of vuur.
- Sluit de airconditioner enkel aan op het gespecificeerde voedingscircuit. Stroomtoevoer anders dan de aangegeven toevoer kan resulteren in elektrische schokken, oververhitting en branden.

-
- Zorg ervoor dat u de unit aard. Aard de unit niet aan een nutsleiding, bliksemafleider of telefoonaarde. Imperfecte aarding kan resulteren in elektrische schokken. 
-

VOORZICHTIG

- Wees u ervan bewust dat langdurige, directe blootstelling aan koude of warme lucht van de airconditioner of aan lucht die de koud of te warm is, schadelijk kan zijn voor uw fysieke conditie en gezondheid.
- Gebruik de airconditioner niet voor doeleinden anders dan waarvoor het is bedoeld. Gebruik de airconditioner niet voor het koelen van precisie-instrumenten, voedsel, planten, dieren of kunstwerken, omdat dit invloed kan hebben op de prestatie, kwaliteit en/of levensduur van het betrokken object. 
- Stel planten of dieren niet direct bloot aan de luchtstroom van de unit, omdat dit bijwerkingen kan veroorzaken.
- Plaats geen apparaten die vlammen produceren op plekken die zijn blootgesteld aan de luchtstroom van de unit, omdat dit de verbranding van de brander kan aantasten.
- Blokkeer de luchtinlaten en -uitlaten niet. Verminderde luchtstroom kan resulteren in gebrekkige prestatie of problemen.
- Pas op voor brand wanneer er koelmiddel lekt. Wanneer de airconditioner niet juist werkt, bijv. geen koude of warme lucht genereert, kan het lekken van koelmiddel de oorzaak zijn. Raadpleeg uw dealer voor assistentie. Het koelmiddel in de airconditioner is veilig en lekt normaal gesproken niet. Echter, in het geval van lekkage kan contact met een onbedekte brander, verwarmers of fornuis resulteren in het ontstaan van schadelijke assen. Gebruik de airconditioner niet totdat een gekwalificeerde servicepersoon bevestigt dat de lekkage is gerepareerd.
- Zet of plaats geen objecten aan de buitenunit. Het vallen van uzelf of objecten kan letsel veroorzaken.
- Plaats objecten die gevoelig zijn voor vocht niet direct onder de binnen- of buitenunits. Onder bepaalde omstandigheden kan condensatie onder de hoofdunit of koelpijpen, vuil in de luchtfilter of afvoerblokkage druppelen veroorzaken, wat kan resulteren in vervuiling of gebreken aan het betrokken object.
- Na langdurig gebruik, controleer de unitstand en de bouten op schade. Wanneer dit beschadigd wordt achtergelaten, kan de unit vallen en letsel veroorzaken.
- Raak de luchtinlaat of aluminium lamellen van de binnen- of buitenunits niet aan om letsel te voorkomen.
- Het apparaat is niet bedoeld voor gebruik door kinderen of onbekwame personen zonder toezicht. Aantasting van lichaamsfuncties en schade aan de gezondheid kunnen het gevolg zijn.
- Er moet toezicht gehouden worden op kinderen om er zeker van te zijn dat ze niet spelen met de unit of de afstandsbediening. Onopzettelijke bediening door een kind kan resulteren in aantasting van lichaamsfuncties en schade aan de gezondheid.
- Zit niet op de buitenunit. Zet geen dingen op de unit en trek niet aan de unit. Dit wel doen kan ongelukken veroorzaken, zoals vallen of omkieperen, wat kan resulteren in letsel, storing van het product of productschade.

- Gebruik geen kracht op de binnen- en buitenunits, anders kan er schade aan het product ontstaan.
- Plaats geen objecten rond de binnenunit. Dit wel doen kan een negatieve invloed hebben op de prestatie, productkwaliteit en levensduur van de airconditioner.
- Zorg ervoor dat huisdieren niet op de airconditioner plassen. Het plassen op de airconditioner kan resulteren in elektrische schokken of brand.
- Zit niet op en hang niet aan het boven- en onderpaneel. Het boven- en onderpaneel kunnen vallen en letsel of productschade kan het resultaat zijn.
- Geef het boven- en onderpaneel geen zwaai. Het boven- en onderpaneel kunnen mensen of objecten raken en resulteren in letsel of schade aan bezittingen.
- Laat kinderen niet spelen rond het boven- en onderpaneel. Dit kan resulteren in letsel of schade aan bezittingen.
- Trek niet aan de draden. De draden kunnen gebroken zijn en het boven- en onderpaneel kunnen vallen en resulteren in letsel of schade aan bezittingen.
- Plaats geen obstakels in het pad van de panelen. Het boven- en onderpaneel kunnen vallen en resulteren in letsel of schade aan bezittingen.
- Buig of beschadig de draden niet. De draden kunnen gebroken zijn en het boven- en onderpaneel kunnen vallen en resulteren in letsel of schade aan bezittingen.
- Plaats geen objecten op het boven- en onderpaneel, anders kan dit resulteren in storing van het product.
- Gebruik geen onstabiele standaard tijdens bediening of onderhoud van de airconditioning, anders kunt u vallen of uzelf letsel toebrengen.
- Bewaar de afstandsbediening op plekken buiten bereik van kinderen. Onjuist hanteren van de afstandsbediening kan resulteren in letsel.

• Om zuurstofuitputting te voorkomen moet u ervoor zorgen dat de ruimte juist is geventileerd wanneer apparatuur zoals een brander samen met de airconditioner worden gebruikt.



- Zorg er voor het reinigen voor dat u de bediening van de unit stopt, de stop uitschakelt of de stroomdraad verwijdert.
- Anders kan een elektrische schok resulteren in letsel.
- Luit de airconditioner niet aan op een stroomtoevoer die anders is dan de gespecificeerde. Dit kan problemen of brand veroorzaken.
- Afhankelijk van de omgeving moet een aardlekkagestopper worden geïnstalleerd. Het niet hebben van een aardlekkagestopper kan resulteren in elektrische schokken.
- Leg de afvoerslang zodanig neer dat de afvoer soepel gaat. Onvolledige afvoer kan ervoor zorgen dat het gebouw en de meubels etc. nat worden.
- Plaats geen objecten in de directe nabijheid van de buitenunit en laat geen bladen of ander vuil bij de unit komen.
Bladeren zijn een broeinest voor kleine dieren die in de unit kunnen kruipen.
Wanneer deze dieren eenmaal in de unit zijn kunnen ze storingen, rook of brand veroorzaken wanneer ze contact maken met elektrische onderdelen.

-
- Bedien niet met natte handen om elektrische schokken te voorkomen.



-
- Reinig de binnenuit niet met water, gebruik enkel een licht vochtige doek.
 - Plaats geen dingen zoals vazen met water of iets anders bovenop de unit. Water kan in de unit doordringen en elektrisch isolaties verminderen, wat kan resulteren in een elektrische schok.
-



Installatiegebied.

- Om de airconditioner te installeren in de volgende soorten ruimtes, raadpleeg de dealer.
 - Plekken met een olieachtige omgeving of waar stoom of roet ontstaat.
 - Zoutige omgevingen zoals kustgebieden.
 - Plekken waar sulfidegas ontstaat, zoals warmwaterbronnen.
 - Plekken waar sneeuw de buitenunit kan blokkeren.
 - De binnenunit moet ten minste 1m van een televisie of radio worden geplaatst (unit kan storing van beeld of geluid opleveren).
 - De afvoer van de buitenunit moet worden afgevoerd naar een goede afvoerplek.

Houd rekening met geluidsoverlast voor uw bureu.

- Let ook op werkingslawaai.
 - Selecteer de volgende soorten locaties:
 - A. Een plek die goed bestand is tegen het gewicht van de airconditioning met weinig werkingslawaai en vibraties.
 - B. Een plek waar warme luchtstroom uit de luchtuitlaat van de buitenunit en werkingslawaai geen overlast voor bureu veroorzaakt.
 - Zorg ervoor dat er zich geen obstakels bevinden vlakbij de luchtuitlaat van de buitenunit.
 - Obstructies kan resulteren in slechte prestatie en meer lawaai. Wanneer er een ongebruikelijk geluid optreedt, vraag dan advies aan uw dealer.

Elektrisch werk.

- Zorg voor de stroomtoevoer voor dat u een apart voedingscircuit gebruikt voor de airconditioner.

Verplaatsen van het systeem.

- Raadpleeg uw Daikin dealer voor het verbouwen en verplaatsen.

Opmerking is enkel geldig voor Turkije: De levensduur van onze producten is tien (10) jaar

OVERZICHT AFSTANDSBEDIENING

Scherm (LCD)

- Geef de huidige instellingen weer. (Deze illustratie toont de volledige weergave van het LCD-paneel, inclusief functies voor modellen met enkel toepasbare afstandsbediening).

ON/OFFknop

- Start/stop de werking.

FANknop

- Wijzigt de ventilatiesnelheid.

QUIETknop

- Inschakelen/uitschakelen QUIET-functie.

Modusknop

- Wijzigt tussen de beschikbare werkingsmodi.

LEDknop

- Wijzigt de indicatieweergave.

ON timerknop

- Inschakelen/uitschakelen en wijzigen ON timerinstelling.

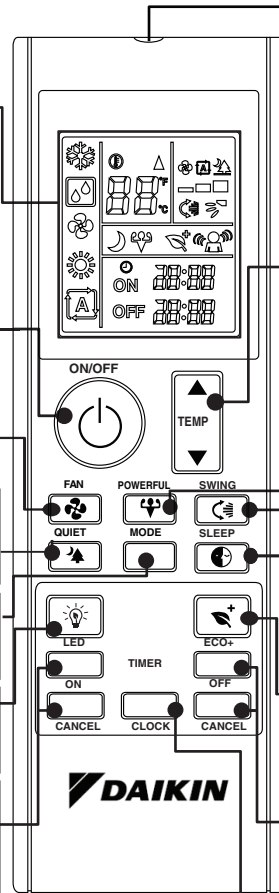

IR Signaalzender

- Om signaalzending in te schakelen, richt de zender op de binneneenheid. Let op dat wanneer er een obstakel is dat een blokkering veroorzaakt tussen de zender en de binneneenheid, de signaalzending mogelijk niet succesvol is.

Knop voor temperatuurinstelling

- Verhoog/verlaag de temperatuurinstelling.

POWERFULknop

- Inschakelen/uitschakelen POWERFUL-functie.

UP-DOWN SWINGknop

- Richt de luchtstroom in op-neer richting.

SLEEPknop

- Inschakelen/uitschakelen SLEEP-functie.

ECO+knop

- Inschakelen/uitschakelen ECO +-functie.

OFF timerknop

- Inschakelen/uitschakelen en wijzigen OFF timerinstelling.



CLOCKknop

- Wijzigt RTC-instelling.

Vorbereiden voor werking

■ Accessoires

De volgende accessoires zijn inbegrepen.

Gipsplaatschroef	Batterij	Afstandsbedieninghouder
		
2	2	1

■ Om de batterijen in te stellen

1. Verwijder het batterijklepje aan de achterkant van de afstandsbediening.
2. Breng twee droge batterijen in (LR03:AAA).
3. Zet het batterijklepje terug zoals het was.

Verwijderingsvereisten



Verwijderingsvereisten

De batterijen die zijn geleverd met de afstandsbediening zijn gemarkeerd met dit symbool. Dit betekent dat de batterijen niet bij het restafval mogen worden gedaan.

Wanneer er zich een chemisch symbool bevindt onder het symbool, betekent dit dat de batterij een zware metaalstof bevat boven een bepaalde concentratie.

Mogelijke chemische symbolen zijn:

- Pb: lood (>0,004%)

Afvalbatterijen moeten worden behandeld in een speciale behandelingsfaciliteit voor hergebruik. Door juiste verwijdering draagt u bij aan het voorkomen van potentiële negatieve gevolgen voor het milieu en de gezondheid van de mens. Neem contact op met de lokale autoriteit voor meer informatie.

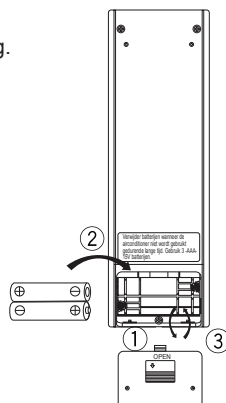

■ Over batterijen

- Verwijder batterijen uit de afstandsbediening wanneer de airconditioner niet zal worden gebruikt gedurende een lange tijd.
- Wanneer u de batterijen vervangt is het aanbevolen om beide batterijen te vervangen voor hetzelfde type batterij.
- Batterijen zouden één keer per jaar moeten worden vervangen. Echter, wanneer het display van de afstandsbediening begint te vervagen of wanneer de afstandsbediening minder presteert, vervang beide batterijen dan met nieuwe AAA:LR03 batterijen.
- De bijgevoegde batterijen zijn verstrekt voor het eerste gebruik van de airconditioner. De gebruiksperiode van deze batterijen is afhankelijk van de fabrieksdatum van de airconditioner.

Vorbereiden voor werking

■ Om de afstandsbediening te bedienen

- Richt de verzender van de afstandsbediening op de ontvanger van de binnenunit.
- Zorg ervoor dat er zich geen blokkade bevindt tussen de binnenunit en de afstandsbediening, zoals een gordijn, omdat signaalverzending onsuccesvol zal zijn.
- De maximale afstand voor succesvolle communicatie is ongeveer 7m.

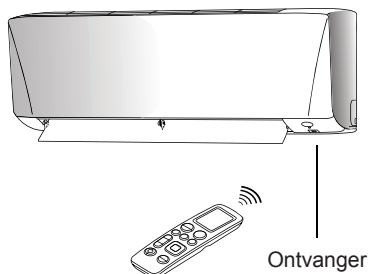

■ Om de afstandsbedieninghouder op de muur te bevestigen

1. Kies een locatie waar het signaal de unit kan bereiken.
2. Bevestig de houder op de muur, een pilaar etc. met de schroeven die zijn geleverd bij de houder.
3. Plaats de afstandsbediening op de houder.

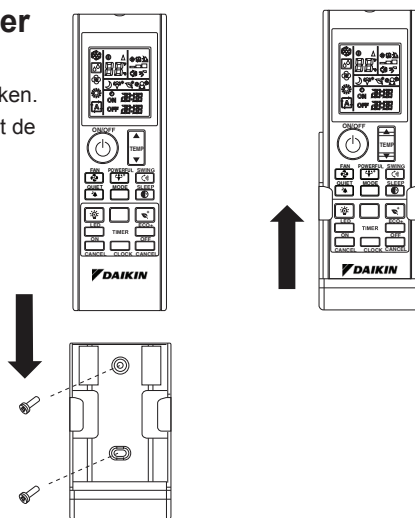

■ Over de afstandsbediening

- Laat de afstandsbediening niet vallen en maak deze niet nat.
- Stel de afstandsbediening nooit bloot aan direct zonlicht.
- Stof op de lens van de verzender zal de gevoeligheid verminderen.
- Signaalcommunicatie kan worden beïnvloed wanneer de airconditioner wordt geïnstalleerd dicht bij een elektrische fluorescerende lamp (zoals een typ omvormer-lamp) in de ruimte.

Vorbereiden voor werking

■ Om de klok in te stellen

1. Druk op de CLOCK-knop en houd deze vast om de tijd in te stellen.

• [⊕] **00:00** knippert.

• Bijvoorbeeld, wanneer de huidige tijd 8 uur 's ochtends is, wordt

[⊕] **08:00** weergegeven.

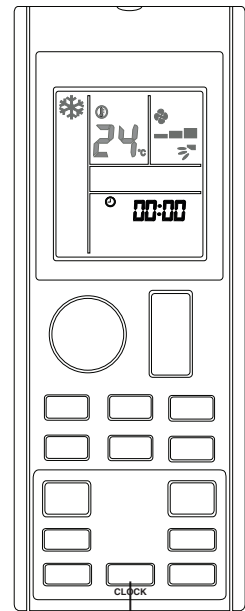

■ Opmerking

.....
• De afstandsbediening gaat automatisch in de klokinstellingsmodus na het inbrengen van de batterij. Het wordt aanbevolen dat de klokinstelling te voltooien voor bediening.
.....

AUTO • COOL • DRY • FAN • HEAT bediening

■ Om bediening te starten

1. Druk op knop  om bediening van de unit te starten.

2. Druk op de knop MODE om de gewenste bedieningsmodus te selecteren.

• Elke druk op de knop bevordert de beschikbare bedieningsmodus in onderstaande volgorde:

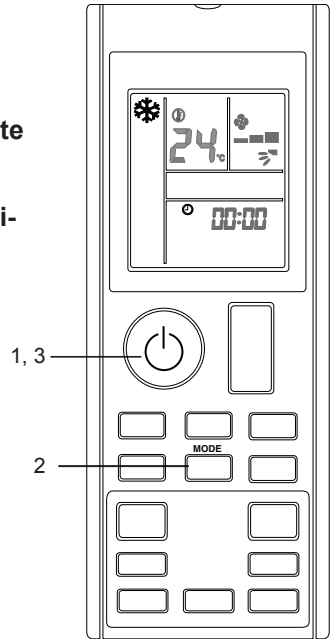
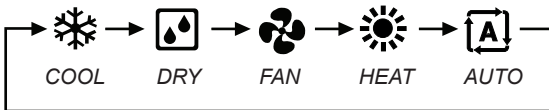

■ Om bediening te stoppen

3. Druk opnieuw op knop  om de unitbediening te stoppen.

• Opmerking

Werkingsmodus	Omschrijving
COOL	De airconditioner koelt de ruimte door de warmte naar de buitenunit te laten gaan.
DRY	De airconditioner werkt door de vochtigheid van de ruimte te beheersen door de de ventilatiesnelheid van de binnenunit te reguleren. Daarom is handmatige aanpassing van de ventilatiesnelheid in de DRY modus niet beschikbaar.
FAN	De indoorunit van de airconditioner werkt enkel in de ventilatiemodus.
HEAT	De airconditioner verwarmt een ruimte op om op de ingestelde temperatuur te zijn.
AUTO	De airconditioner koelt of verwarmt een ruimte tot de ingestelde temperatuur. Hij wijzigt automatisch tussen koelen en verwarmen zoals noodzakelijk.

■ Opmerkingen voor de werkingsomstandigheden.

- De airconditioner zal altijd een kleine hoeveelheid stroom verbruiken, zelfs in stand-by-modus.
- Zorg ervoor dat de stroomtoevoer-/onderbreker is uitgeschakeld wanneer de airconditioner gedurende lange tijd niet zal worden gebruikt.

■ Om de temperatuurinstelling te wijzigen

4. Druk op knop .

- De temperatuursegmenten op het LCD-scherm zullen wijzigen wanneer op knop ▲ of ▼ wordt gedrukt.

Werkingsmodus	COOL	HEAT	AUTO	DRY & FAN
Instellen van het temperatuurbereik	18°C - 32°C	10°C - 30°C	18°C - 30°C	Niet van toepassing

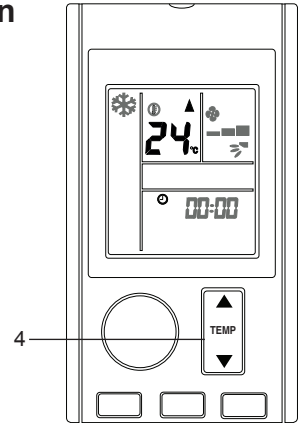

- Druk tegelijkertijd op ▲ en ▼ om de temperatuurweergave van de unit te wijzigen in Celsius (°C) of Fahrenheit (°F).

• Bijvoorbeeld, ① 24_c ➡ ① 76_f

■ Tips om energie te besparen

- Houd de temperatuurinstelling op een gematigd niveau (koel de ruimte niet teveel af).
- Reinig de luchtfilters om troep te voorkomen die bij kan dragen aan inefficiënte werking en verspilling van energie.

** Het wordt aanbevolen om de filter elke 2 weken te reinigen bij normaal gebruik.

■ Om de snelheidsinstelling van de ventilator te wijzigen

5. Druk op knop .

- Elke druk op de knoop verhoogt de ventilatie snelheidsmodus in opvolgende volgorde.
- In **COOL & HEAT** modus:

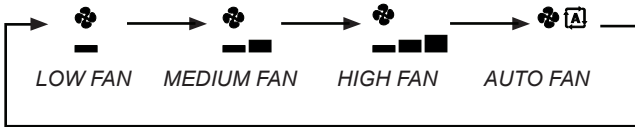

- In **FAN** modus:



- Ventilatie snelheidsinstelling niet beschikbaar in **DRY** modus.

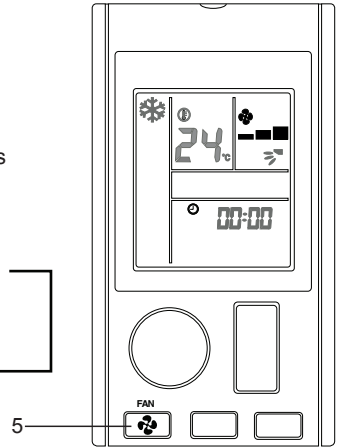

■ Opmerkingen voor de snelheidsinstelling van de ventilator

- Wanneer de ventilatiesnelheid is ingesteld op AUTO ventilatiesnelheid, zal de luchtstroomsnelheid zich automatisch aanpassen op basis van de kamertemperatuur en de door de gebruiker geselecteerde temperatuurinstelling.
- Koel- en verwarmingseffect zal worden beïnvloed op een lagere luchtstroomsnelheid.

Aanpassen van de luchtstroomrichting

■ Om de luchtstroom in de op-neer richting te wijzigen (UP-DOWN stroming)

1. Druk op knop .

- Om de lucht in een specifieke richting te krijgen, druk op knop  en wacht tot de lamel naar de gewenste richting verplaatst en druk opnieuw op de knop.

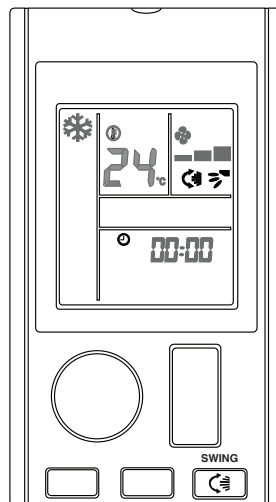

ECO+ bediening

■ Om ECO+ werking te starten

1. Druk op knop .

-  zal worden weergegeven op de LCD.

■ Om ECO+ werking te annuleren

2. Druk op knop .

-  zal verdwijnen van de LCD. De vorige instelling gebruikt voor de ECO+ werking zal worden hervat.

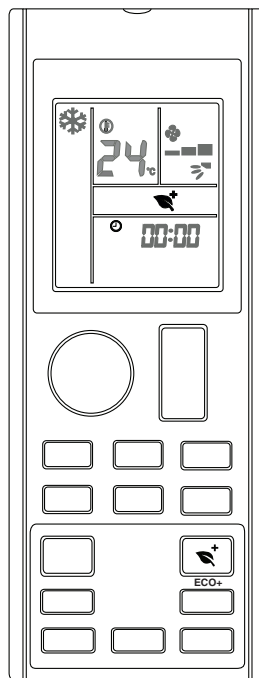

■ Opmerkingen voor ECO+ werking

-
- Deze werking past de werkingsconditie aan op een energiebesparingsniveau door het beperken van het maximale stroomverbruik van de airconditionerunit.
 - ECO+ werking zal worden gestopt wanneer SLEEP-bediening is geactiveerd.
 - ECO+ is enkel beschikbaar in COOL en HEAT modus.
-

SLEEP bediening

■ Om SLEEP werking te starten

1. Druk op knop .

-  zal worden weergegeven op de LCD.
- LED-indicatielampjes van de unit worden gedimd.

■ Om SLEEP werking te annuleren

2. Druk op knop .

-  zal verdwijnen van de LCD. De vorige instelling gebruikt voor de SLEEP werking zal worden hervat.

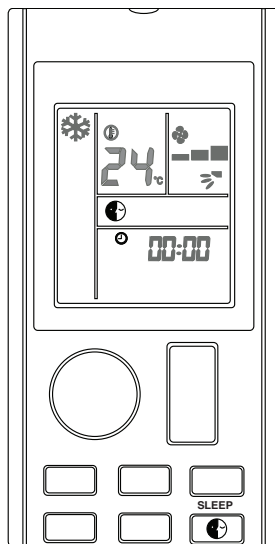

■ Opmerkingen voor SLEEP werking

- Deze bediening past automatisch de instellingstemperatuur aan van de airconditioner voor een comfortabele slaapomgeving.

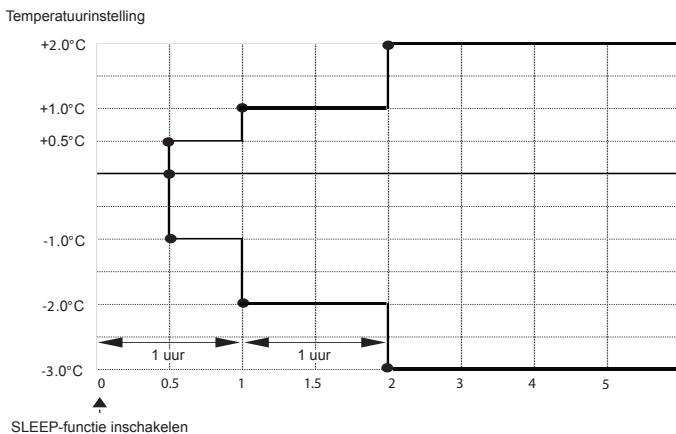

- SLEEP is enkel beschikbaar in COOL, HEAT en AUTO modus.
- SLEEP werking zal worden gestopt wanneer ECO+-bediening is geactiveerd.

POWERFUL bediening

■ Om POWERFUL werking te starten

1. Druk op knop .

-  zal worden weergegeven op de LCD.
- POWERFUL bediening eindigt in 20 minuten. De vorige instelling gebruikt voor POWERFUL bediening zal worden hervat.

■ Om POWERFUL werking te annuleren

2. Druk op knop .

-  zal verdwijnen van de LCD. De vorige instelling gebruikt voor de ECO+ werking zal worden hervat.

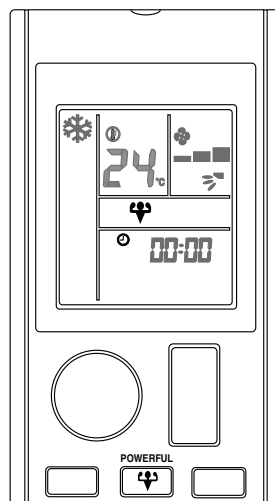

■ Opmerkingen voor POWERFUL werking

- Deze bediening kan niet werken binnen QUIET.
- In omstandigheden waarin POWERFUL is gestart, zal dit gedurende 20 minuten de werking van andere functies overheersen.
- POWERFULL bediening zal worden gestopt wanneer de ventilatiesnelheid wordt aangepast. Prioriteit zal worden gegeven aan de als laatste ingedrukte knop.
- Indoorunit werkingsgeluid zal harder zijn tijdens POWERFUL werking.
- POWERFUL werking zal de capaciteit van de airconditioner niet verhogen wanneer de airconditioner al werkt op zijn maximale capaciteit.
- POWERFUL is enkel beschikbaar in COOL en HEAT modus.

QUIET bediening

■ Om QUIET werking te starten

1. Druk op knop .

-  zal worden weergegeven op de LCD.

■ Om QUIET werking te annuleren

2. Druk op knop .

-  zal verdwijnen van de LCD. De vorige instelling gebruikt voor de ECO+ werking zal worden hervat.

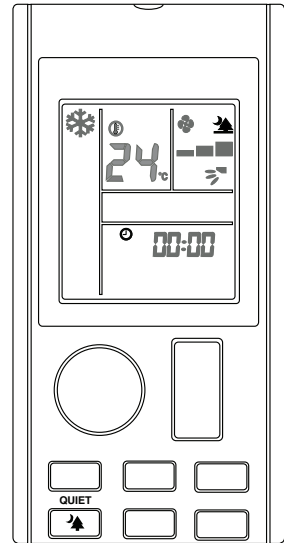

■ Opmerkingen voor QUIET werking

- Binnenunit werkingsgeluid zal lager zijn tijdens QUIET werking.
- Het koelings- en verwarmingseffect zal lager zijn tijdens QUIET werking.
- QUIET werking zal worden gestopt wanneer de ventilatiesnelheid wordt aangepast of POWERFUL werking wordt geactiveerd.
- Prioriteit zal worden gegeven aan de laatst ingedrukte knop.
- QUIET is enkel beschikbaar in COOL en HEAT modus.

LED bediening

■ In het indicatiescherm op de buitenunit te wijzigen of uit te schakelen.

1. Druk op knop .

- Het vasthouden van de knop wijzigt het indicatiescherm op de binnenunit.
- Bijvoorbeeld,

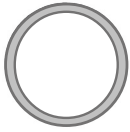

Indicatielampje ON

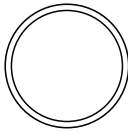

Indicatielampje OFF

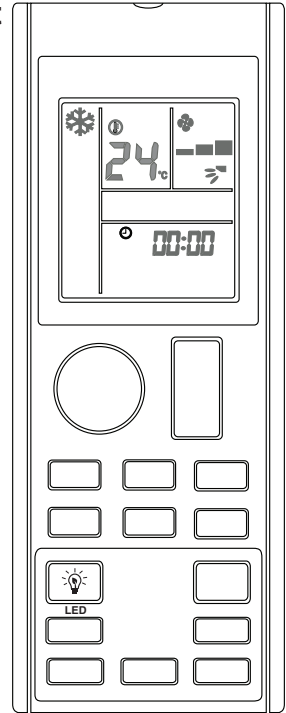

LED INDICATIELICHTEN

■ Opmerkingen voor binnenunit indicatiescherm

Voor bedieningsstatus indicatiescherm:

- COOL-modus: Lichtblauw
- HEAT-modus: Rood
- FAN-modus: Geel

TIMER bediening

■ Om OFF TIMER bediening te gebruiken

- Zorg ervoor dat de klokinstelling is ingesteld op de huidige tijd (raadpleeg de methode om de klok in te stellen voor bediening).

1. Druk op knop .

- OFF **00:00** zal worden weergegeven op de LCD.

2. Druk op  om de timer uit instelling in te stellen.

- Stel de gewenste timer uit in door herhaaldelijk op de knop OFF TIMER te drukken.

■ Om OFF TIMER werking te annuleren

3. Druk op  om OFF TIMER te annuleren.

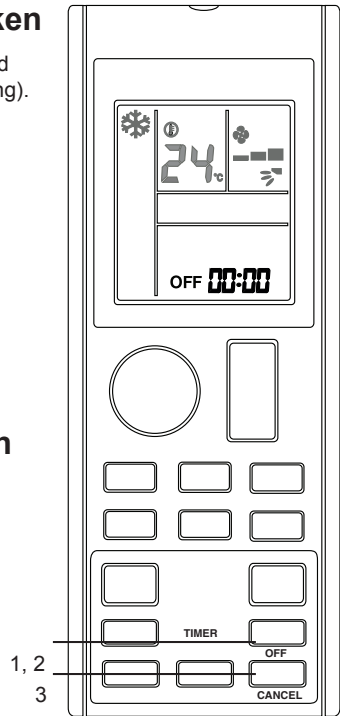

■ Om ON TIMER bediening te gebruiken

- Zorg ervoor dat de klokinstelling is ingesteld op de huidige tijd (raadpleeg de methode om de klok in te stellen voor bediening).

1. Druk op knop .

- ON **00:00** zal worden weergegeven op de LCD.

2. Druk op  om de timer aan instelling in te stellen.

- Stel de gewenste timer uit in door herhaaldelijk op de knop **ON TIMER** te drukken. Wanneer de timer is ingesteld op 7:30 uur, zal de airconditioner stipt om 7:30 uur inschakelen.

■ Om ON TIMER werking te annuleren

3. Druk op  om ON TIMER te annuleren.

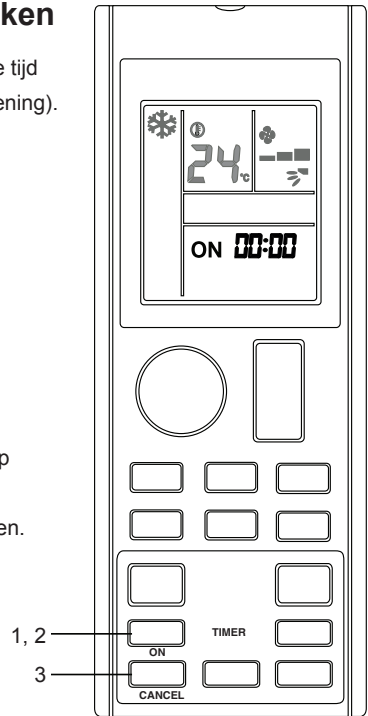

■ Opmerkingen voor de TIMERinstelling

- ON TIMER instelling is het delen van hetzelfde segment met CLOCK -instelling op het LCD-scherm.
- LCD zal enkel de TIMER instelling weergeven wanneer ON TIMER en/of OFF TIMER wordt ingesteld.
- TIMER instelling wordt automatisch verlaten wanneer er geen knop wordt ingedrukt na 3s knipperen.

Storingdiagnose

■ Om storingscode diagnose uit te voeren

1. Houd knop  of  gedurende 5 seconden vast.

•  knippert.

2. Druk op  of  om de foutcode te bekijken.

• Druk herhaaldelijk op de knop totdat een lange "piep" te horen is vanuit de binneneunit.

■ Om de foutcode diagnose te verlaten

3. Houd knop  of  gedurende 5 seconden vast.

• Het codevenster zal zichzelf annuleren wanneer de knop niet wordt ingedrukt gedurende 1 minuut.

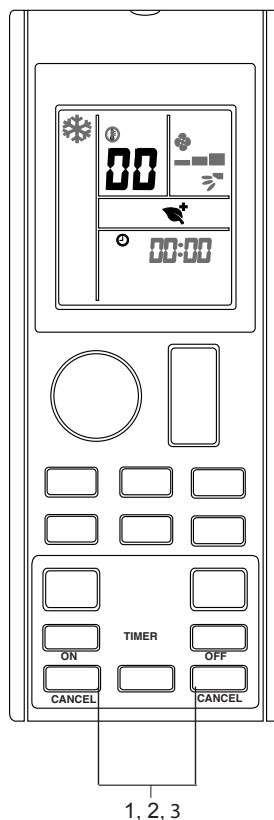

■ Opmerking

- Een korte "piep" en twee keer "piep" vanuit de binneneunit geeft een niet-correspondentie foutcode aan.
- De gebruiker moet niet proberen om de airconditioner te repareren of aan te passen omdat dit onjuist doen kan resulteren in elektrische schokken of brand.
- Raadpleeg het servicepersoneel in het geval dat de airconditioner storing geeft.

■ Foutcode definitie

Foutcode	Betekenis
00	Normaal
A1	Binnen PCB-fout
A3	Afvoerpomp abnormaal
A5	Anti-vries
A6	Binnen ventilatiemotor abnormaal
AH	Elektrische luchtreiniger abnormaal
C4	Binnen warmtewisselaar (1) thermistor kort/open
C5	Binnen warmtewisselaar (2) thermistor kort/open
C7	Lamel-limiet schakelfout
C9	Binnen kamerthermistor kort/open
E1	Binnen PCB-fout
E3	Hoge druk-bescherming
E4	Lage druk-bescherming
E5	Compressor motorvergrendeling/compressor overbelasting
E6	Compressor opstartfout
E7	Buiten DC ventilator motorvergrendeling
E8	AC invoer overstroom
E9	EXV-fout
EA	4-wegklep fout
F3	Afvoerpijp oververhit
F6	Warmtewisselaar oververhit
H0	Compressorsensor systeemfout
H3	Hoge druk schakelfout
H6	Compressorfeedback detectiefout
H7	Ventilatiemotor overbelasting/overstroom/sensor abnormaal
H8	AC fout huidige sensor

Foutcode	Betekenis
H9	Buiten lucht thermistor kort/open
J1	Druksensorfout
J3	Compressor afvoerpip thermistor kort/open/verkeerd geplaatst
J5	Afzuigpijp thermistor kort/open
J6	Buiten warmtewisselaar thermistor kort/open
J7	Subkoeling warmtewisselaar thermistor kort/open
J8	Vloeistofpijp thermistor kort/open
J9	Gaspijp thermistor kort/open
L1	Omvormer buiten PCB fout
L3	Buiten controlebox oververhitting
L4	Koellichaam oververhitting
L5	IPM fout/IGBT fout
L8	Omvormer compressor overstroom
L9	Compressor overstroom preventie
LC	Communicatiefout (buiten besturing PCB en omvormer PCB)
P1	Open fase of voltage onbalans
P4	Koellichaam thermistor kort/open
PJ	Capaciteit instellingsfout
U0	Onvoldoende gas
U2	DC voltage buiten bereik
U4	Communicatiefout
U7	Communicatiefout (buiten besturing PCB en IPM PCB)
UA	Installatiefout
UF	Pijpen en bedrading installatie mismatch/verkeerde bedrading/onvoldoende gas
UH	Anti-vries (andere ruimtes)

■ **Opmerking**

Na verbinding maken met de draadloze LAN-adapter, heersen de instellingen van de afstandsbediening over WLAN app-instellingen.

Zorg en reinigen

VOORZICHTIG

- Zorg er voor reiniging voor dat de werking stopt en schakel de circuitonderbreker uit.
- Raak de aluminium bladen van de binnenunit niet aan. Wanneer u deze onderdelen aanraakt kan dit letsel veroorzaken.
- Vermijd direct contact van spoelbehandelingsreinigers op kunststof onderdelen. Dit kan ervoor zorgen dat kunststof onderdelen vervormen door een chemische reactie.

■ Snelle referentie

Te reinigen onderdelen

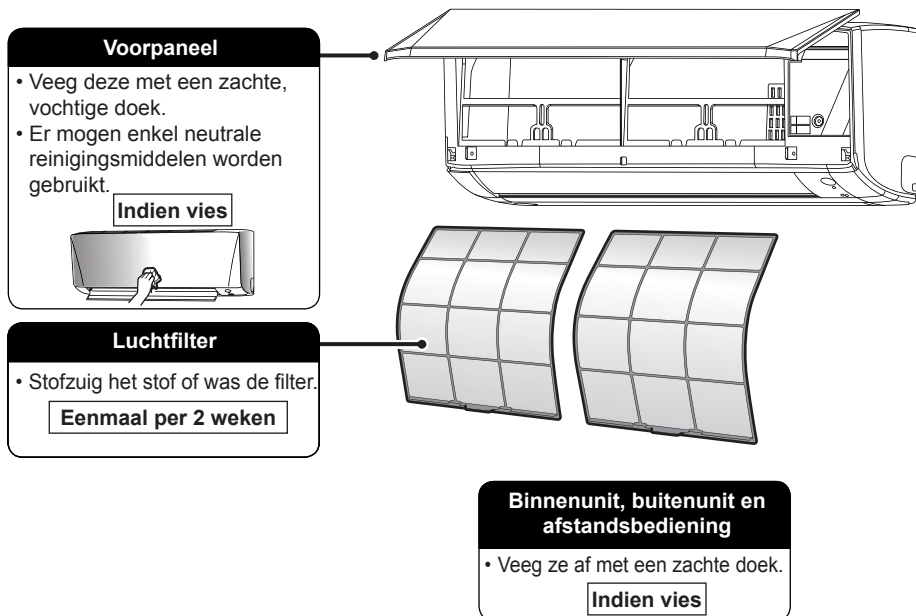

Voorpaneel

- Veeg deze met een zachte, vochtige doek.
- Er mogen enkel neutrale reinigingsmiddelen worden gebruikt.

Indien vies

Luchtfilter

- Stofzuig het stof of was de filter.

Eenmaal per 2 weken

Binnenunit, buitenunit en afstandsbediening

- Veeg ze af met een zachte doek.

Indien vies

Opmerking

Gebruik voor het reinigen het volgende niet:

- Water warmer dan 40°C/104°F
- Volatiele vloeistoffen zoals benzeen, benzine en verdunner
- Polijstmiddelen
- Ruwe materialen zoals een scrubborstel

Luchtfilter

1. Haal de luchtfilters eruit.

- Open het voorpaneel
- Duw het filterlabel in het midden van elk luchtfilter een beetje naar boven en trek het dan naar beneden.

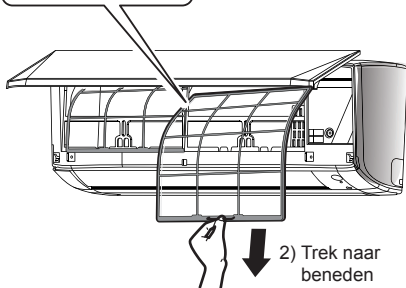
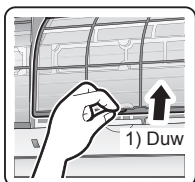

2. Was de luchtfilters met water of reinig ze met een stofzuiger.

- Het wordt aanbevolen om de luchtfilters elke 2 weken te reinigen.

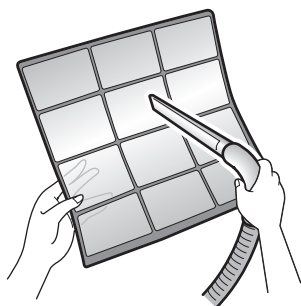

Wanneer de stof er niet makkelijk vanafkomt

- Was de luchtfilters met neutrale schoonmaakmiddelen verdund met lauw water en laat ze daarna opdrogen in de schaduw.
- Zorg ervoor dat u de ontsmettingsfilter van titaniumapatiet verwijdert. Raadpleeg "Ontsmettingsfilter van titaniumapatiet" op de volgende pagina.



3. Plaats de filters terug in de oorspronkelijke staat en sluit het voorpaneel langzaam.

- Druk op het voorpaneel op beide kanten en in het midden.

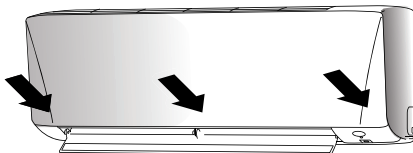

* Het uiterlijk van de binnenunit kan verschillen van sommige modellen.

VOORZICHTIG

- Raak de aluminium bladen niet met uw blote handen aan tijdens het demonteren of monteren van de filter.

■ Ontsmettingsfilter van titaniumapiet

De ontsmettingsfilter van titaniumapiet kan worden vernieuwd door deze elk 6 maanden met water te wassen. We bevelen aan om deze elk 3 jaar te vervangen.

1. Haal de ontsmettingsfilter van titaniumapiet eraf

- Open het voorpaneel en trek de luchtfilter eruit.
- Verwijder de ontsmettingsfilter van titaniumapiet van de achterkant van de luchtfilter.

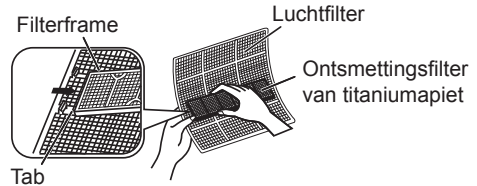
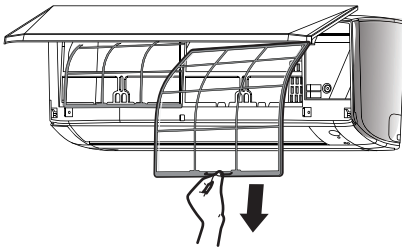

2. Reinig of vervang de ontsmettingsfilter van titaniumapiet.

[Onderhoud]

2-1 Stofzuig en stof in lauw water of enkel in water gedurende 10 tot 15 minuten wanneer het erg vuil is.

2-2 Schudt het resterende water er na het schoonmaken af en droog in de schaduw.



[Vervanging]

Verwijder de filter van de achterkant van de luchtfilter

- Gooi de oude filter weg als niet-ontvlambaar afval.

3. Plaats ze filters terug zoals oorspronkelijk en sluit het voorpaneel.

- Druk op het voorpaneel op beide kanten en in het midden.

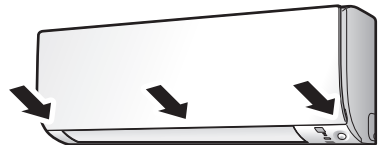

*Het uiterlijk van de binneneenheid kan verschillen van sommige modellen.

Openen van het voorpaneel

1. Open het voorpaneel.

- Houd het paneel op de uitsparingen op het hoofdpaneel (2 uitsparingen rechts en links) en lift deze omhoog totdat het stopt.

2. Verwijder het voorpaneel.

- Tijdens het verder liften van het voorpaneel, schuif het naar rechts en trek het naar de voorzijde. De linker roterende schacht is los. Schuif de rechter roterende schacht naar links en trek deze naar de voorzijde om te verwijderen.

3. Maak het voorpaneel vast.

- Lijn de rechter en linker rotatieschachten van het voorpaneel uit binnen de groeven en duw ze helemaal naar binnen.
- Sluit het voorpaneel zachtjes. (Duw beide kanten en het midden op het voorpaneel.)

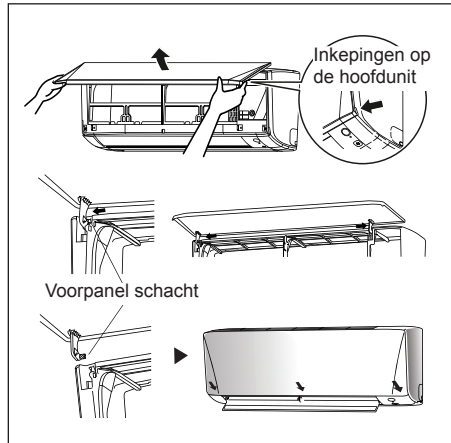

VOORZICHTIG

- Raak de metalen delen van de binnenunit niet aan. Dit kan letsel veroorzaken.
- Bij het verwijderen of vastmaken van het voorpaneel, ondersteun het paneel goed met uw hand om vallen te voorkomen.
- Gebruik geen heet water boven 40°C om te reinigen, benzeen, benzine, verdunner, andere volatiele oliën, polijstmiddel, scrubborstels of andere handproducten.
- Zorg er na reiniging voor dat het voorpaneel weer stevig vastzit.

Wanneer de unit niet zal worden gebruikt gedurende een lange tijd

Bedien de unit gedurende 2 uur met de volgende instelling.

Bedieningsmodus: koel
Temperatuur: 30°C/86°F



Verwijder de stekker
Wanneer u een apart stroomcircuit gebruikt voor uw unit, onderbreek dan het circuit.
Verwijder de batterijen uit de afstandsbediening.

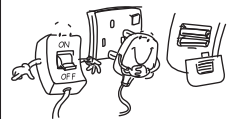

PROBLEEMOPLOSSING

Neem voor vragen over reserveonderdelen contact op met uw geautoriseerde dealer. Wanneer een storing aan de airconditioner unit wordt opgemerkt, schakel dan onmiddellijk de stroomtoevoer naar de unit uit. Controleer de volgende storingen en oorzaken voor een paar eenvoudige tips voor probleemoplossing.

Storing	Oorzaken/actie
1. De compressor werkt 3 minuten niet nadat de airconditioner unit is gestart.	– Bescherming tegen herhaaldelijk starten. Wacht 3 tot 4 minuten tot de compressor start met werken.
2. De airconditioner werkt niet.	– Stroomstoring, of de zekering moet worden vervangen. – De stekker is niet aangesloten. – Het is mogelijk dat uw vertragingstimer onjuist is ingesteld. – Indien de storing blijft optreden na al deze controles, neem dan contact op met de unitinstallateur van de airconditioner.
3. De luchtstroom is te laag.	– De luchtfilter is vies. – De deuren of ramen staan open. – De luchtaanzuiging en -afvoer zijn verstopt. – De gereguleerde temperatuur is niet hoog genoeg.
4. Afvoerluchtstroom heeft een slechte geur.	– Luchtjes kunnen worden veroorzaakt door sigaretten, rookdeeltjes, parfum, etc. die zich aan de spoel kunnen hebben gehecht.
5. Condensatie van het voorste lichtrooster van de binneneenheid.	– Dit wordt veroorzaakt door luchtvochtigheid na een lange tijd van werking. – De ingestelde temperatuur is te laag, verhoog de temperatuurinstelling en zet de unit op en hoge ventilatiesnelheid.
6. Water stroomt uit de airconditioner unit.	– Zet de unit uit en bel de dealer.

Wanneer de storingen blijven optreden, bel dan uw lokale dealer/servicedienst.

ÍNDICE

LER ANTES DE UTILIZAR

Precauções de segurança	2
Vista Geral Do Controlo Remoto.....	6
Preparação pré-instalação	7

FUNCIONAMENTO

Funcionamento AUTO · COOL · DRY · FAN · HEAT	10
Ajustar o sentido do fluxo de ar	13
Funcionamento ECO+	14
Funcionamento SLEEP	15
Funcionamento POWERFUL	16
Funcionamento QUIET.....	17
Funcionamento LED	18
Funcionamento TIMER	19
Diagnóstico de avaria	21

CUIDADO E LIMPEZA 24

RESOLUÇÃO DE PROBLEMAS 28

Nota:

As imagens deste manual servem apenas para explicação ao utilizador. As mesmas poderão diferir da máquina em questão. Poderão ainda ser alteradas sem aviso prévio. Para desenvolvimento de produtos futuros.

Precauções de segurança



Leia atentamente as precauções apresentadas neste manual antes de utilizar a unidade.



Este equipamento encontra-se abastecido com R32.

- Após a sua leitura, mantenha este manual num local conveniente para que o possa consultar sempre que necessário. Caso o equipamento seja cedido a um novo utilizador, certifique-se de que entrega também o manual.
- Mantenha este manual num local onde o operador o possa encontrar facilmente.
- Leia atentamente todas as precauções apresentadas neste manual antes de utilizar a unidade.
- Por motivos de segurança, o operador deve ler atentamente os seguintes cuidados.
- As precauções aqui descritas são classificadas como AVISO e CUIDADO. Ambas contêm informações importantes relativas à segurança. Certifique-se de que cumpre imperativamente todas as precauções.



AVISO

O não cumprimento destas instruções pode resultar em danos pessoais ou morte.



CUIDADO

O não cumprimento destas instruções pode resultar em danos pessoais ou materiais, os quais podem ser graves dependentemente das circunstâncias.



Nunca tente.



Certifique-se de que estabelece uma ligação à terra.



Nunca toque no ar condicionado nem no controlo remoto com as mãos molhadas.



Certifique-se de que segue as instruções.





Nunca molhe no ar condicionado nem no controlo remoto com água.



AVISO

- O equipamento deve ser armazenado numa divisão sem fontes de ignição em funcionamento contínuo (por exemplo: chamas, um equipamento a gás em funcionamento ou um aquecedor elétrico em funcionamento).
- Não perfure nem queime.
- Tenha em mente que os refrigerantes poderão não ter cheiro.
- Para evitar um incêndio, explosão ou possíveis lesões, não utilize a unidade caso sejam detetados gases prejudiciais, entre os quais se encontram gases inflamáveis ou corrosivos, perto da unidade.
- Expor o corpo ao fluxo de ar durante longos períodos de tempo não faz bem à saúde.
- Não coloque objetos, incluindo varetas, os seus dedos, etc., na entrada ou saída do ar condicionado. O contacto físico com as lâminas da ventoinha de alta velocidade do ar condicionado pode resultar em avarias do produto ou em danos pessoais ou ao produto.
- Não tente reparar, desmontar, reinstalar ou modificar o ar condicionado pois esta ação pode resultar no risco de fugas de água, choques elétricos ou incêndio.
- Não tente instalar ou reparar o ar condicionado. A realização desadequada de trabalhos pode resultar no risco de fugas de água, choques elétricos ou incêndio. Contacte o seu distribuidor local ou pessoal qualificado para a realização dos trabalhos de instalação e manutenção.
- Não utilize qualquer spray inflamável perto do ar condicionado pois poderá provocar um incêndio.
- Não coloque artigos inflamáveis, tais como latas de spray, a menos de 1 metro da saída de ar.
- As latas de spray podem explodir como resultado da proximidade do ar quente proveniente das unidades interior ou exterior.
- Caso o ar condicionado apresente uma avaria (cheiro a queimado, etc.) desligue a unidade e contacte o seu distribuidor local. O funcionamento contínuo nestas circunstâncias pode resultar no risco de avaria, choque elétrico ou incêndio.
- Em caso de instalação, mudança de local ou reparação, não utilize outro refrigerante que não o indicado na unidade exterior (R32). Utilizar outro refrigerante pode provocar problemas ou danos à unidade e lesões pessoais.

- O refrigerante utilizado no ar condicionado é seguro. Apesar de não deverem ocorrer fugas, caso, por algum motivo, ocorra uma fuga de refrigerante para a divisão, certifique-se de que este não entra em contacto com qualquer fonte de ignição de aquecedores a gás, aquecedores elétricos ou fogões a gás. 
- Caso o ar condicionado não se encontre a arrefecer corretamente, este pode conter uma fuga e deve, por isso, contactar o seu distribuidor. Ao realizar reparações e adicionar refrigerante, verifique os conteúdos da reparação com o nosso pessoal de serviço.
- Não lave o ar condicionado com água pois esta ação pode resultar em choques elétricos ou num incêndio.
- Certifique-se de que instala um disjuntor contra fugas para a terra. A não instalação de um disjuntor contra fugas para a terra pode resultar em choques elétricos ou num incêndio.
- Ligue o ar condicionado apenas ao circuito de alimentação de corrente especificado. A utilização de alimentação de corrente diferente da especificado pode resultar em choques elétricos, sobreaquecimento e incêndios.

- Certifique-se de que a unidade dispõe de uma ligação à terra. Não ligue a unidade à ligação de terra de um tubo, para-raios ou telefone. Uma ligação à terra imperfeita pode resultar em choques elétricos. 

CUIDADO

- Tenha em mente que a exposição direta e prolongada ao ar frio ou quente proveniente do ar condicionado ou a ar demasiado frio ou demasiado quente pode ser prejudicial à sua condição física ou saúde.
- Não utilize o ar condicionado para fins que não aqueles para os quais foi concebido. Não utilize o ar condicionado para arrefecer instrumentos de precisão, alimentos, plantas, animais ou obras de arte pois esta ação pode afetar negativamente o desempenho, qualidade e/ou durabilidade do objeto em questão. 
- Não exponha plantas ou animais ao fluxo direto do ar das unidades pois esta ação pode causar efeitos adversos nos mesmos.
- Não coloque equipamentos que produzam chamas em locais expostos ao fluxo de ar proveniente da unidade pois esta ação pode prejudicar a função de combustão do equipamento.
- Não bloqueie as entradas nem as saídas de ar. A restrição do fluxo de ar pode resultar num desempenho insuficiente ou em problemas no equipamento.
- Tenha em mente o risco de incêndio em caso de fuga de refrigerante. Caso o ar condicionado não funcione de forma correta, p. ex., caso não produza ar quente ou frio, a causa pode estar relacionada com uma fuga de refrigerante. Contacte o seu distribuidor para obter assistência. O refrigerante no ar condicionado é seguro e, em situações normais, não ocorrerão fugas. No entanto, no caso de uma eventual fuga, o contacto com um equipamento que produza chamas, um aquecedor ou um fogão pode resultar na produção de gases nocivos. Não volte a utilizar o ar condicionado até que a fuga seja dada como reparada por um técnico de serviço.
- Não se sente nem coloque objetos na unidade exterior. Uma eventual queda, sua ou de objetos, pode provocar lesões.
- Não coloque objetos suscetíveis à humidade diretamente por baixo de unidades interiores ou exteriores. Em determinadas condições, a condensação na unidade principal ou nos tubos de refrigerante, a sujidade no filtro do ar ou a obstrução do sistema de drenagem podem provocar um gotejamento que poderá sujar ou avariar o objeto em questão.
- Após uma utilização prolongada, verifique o suporte e os apoios da unidade quanto a danos. Caso os danos não sejam reparados, a unidade pode cair e provocar lesões.
- Para evitar lesões, não toque na entrada de ar nem nas aletas de alumínio das unidades interior e exterior.
- Os equipamentos não foram concebidos para utilização por parte de crianças pequenas não acompanhadas nem por pessoas doentes. O não cumprimento pode afetar as funções corporais e a saúde.
- As crianças devem ser supervisionadas para garantir que não brincam com a unidade ou com o seu controlo remoto. A colocação accidental em funcionamento por parte de uma criança pode resultar em danos nas funções corporais e num risco para a saúde.
- Não se sente na unidade exterior. Não coloque objetos na unidade nem puxe a unidade. Estas ações podem provocar acidentes tais como quedas ou derrubamentos, o que pode resultar em lesões, mau funcionamento do produto ou danos no produto.

- Não bata nas unidades interior e exterior pois, caso contrário, poderá danificar o produto.
- Não coloque objetos em redor da unidade interior. Esta ação pode influenciar negativamente o desempenho, a qualidade do produto e a vida útil do ar condicionado.
- Tenha o cuidado de não permitir que os animais de estimação urinem no ar condicionado. A urina no ar condicionado pode resultar em choques elétricos ou num incêndio.
- Não se sente nem se pendure no painel de subida e descida. O painel de subida e descida pode cair e resultar em lesões ou no mau funcionamento do produto.
- Não se balance no painel de subida e descida. O painel de subida e descida pode atingir pessoas ou objetos, o que pode resultar em lesões ou danos materiais.
- Não permita que crianças brinquem junto ao painel de subida e descida. Esta ação pode resultar em lesões ou danos materiais.
- Não puxe os cabos. Os cabos podem partir e o painel de subida e descida pode cair, o que pode resultar em lesões ou danos materiais.
- Não coloque obstáculos no percurso de subida e descida. O painel de subida e descida pode cair e resultar em lesões ou danos materiais.
- Não dobre nem danifique os cabos. Os cabos podem partir e o painel de subida e descida pode cair, o que pode resultar em lesões ou danos materiais.
- Não coloque objetos no painel de subida e descida, caso contrário, esta ação poderá resultar no mau funcionamento do produto.
- Não utilize um suporte instável durante o funcionamento ou a manutenção do ar condicionado, caso contrário, poderá desequilibrar-se ou lesionar-se.
- Coloque o controlo remoto em locais fora do alcance das crianças. A utilização incorreta do controlo remoto pode resultar em lesões.

-
- Para evitar o consumo do oxigénio, certifique-se de que a divisão se encontra devidamente ventilada caso utilize um equipamento que produza chamas ao mesmo tempo que utiliza o ar condicionado. 
 - Antes de limpar, certifique-se de que para o funcionamento da máquina, desliga o disjuntor ou retira o cabo de alimentação.
 - Caso contrário, poderá ocorrer um choque elétrico ou lesão.
 - Não ligue o ar condicionado a uma fonte de alimentação diferente da especificada. Esta ação pode provocar problemas ou um incêndio.
 - Dependentemente do ambiente, deve se instalado um disjuntor contra fugas para a terra. A falta de um disjuntor contra fugas para a terra pode resultar em choques elétricos.
 - Organize as mangueiras de drenagem para garantir uma boa drenagem. Uma drenagem incompleta pode provocar o humedecimento do edifício, do mobiliário, etc.
 - Não coloque objetos junto à saída da unidade exterior e não permita que se acumulem folhas e outros detritos à volta da unidade.
As folhas são como um viveiro de pequenos animais que podem entrar na unidade.
Uma vez na unidade, estes animais podem provocar avarias, fumos ou incêndios quando em contacto com componentes elétricos.

-
- Para evitar choques elétricos, não utilize o equipamento com as mãos molhadas. 

-
- Não lave a unidade interior com água em excesso, utilize apenas um pano ligeiramente húmido.
 - Não coloque objetos como recipientes com água ou qualquer outro objeto em cima da unidade. A água pode infiltrar-se na unidade e degradar os isolamentos elétricos, o que poderia resultar num choque elétrico. 
-

Local de instalação.

- Para instalar o ar condicionado nos tipos de ambiente que se seguem, consulte o distribuidor.
 - Locais com um ambiente oleoso ou onde exista vapor ou fuligem.
 - Ambientes, tais como zonas costeiras, com salitre.
 - Locais, tais como termas, com gás sulfeto.
 - Locais onde a neve possa obstruir a unidade exterior.
 - A unidade interior encontra-se a pelo menos 1m de distância de qualquer televisão ou rádio (a unidade pode provocar interferências na imagem ou no som).
 - A drenagem da unidade exterior deve ser descarregada para um local com boa drenagem.

Considere a inconveniência dos ruídos para os seus vizinhos.

- Além disso, preste atenção ao ruído de funcionamento.
 - Opte pelos seguintes tipos de localização:
 - A. Um local com capacidade para suster o peso do ar condicionado com um nível inferior de ruídos e vibrações resultantes do funcionamento.
 - B. Um local onde o fluxo de ar quente da saída de ar da unidade exterior e os ruídos de funcionamento não constituam uma inconveniência para os vizinhos.
 - Certifique-se de que não existem obstruções perto da saída de ar da unidade exterior.
 - As obstruções podem resultar num fraco desempenho e aumentar o ruído de funcionamento. Em caso de ruído anómalo, solicite aconselhamento ao seu distribuidor.

Trabalhos de eletricidade.

- Para alimentação, certifique-se de que utiliza um circuito dedicado e separado para o ar condicionado.

Reposicionamento do sistema.

- Consulte o seu distribuidor Daikin quanto a remodelações e reposicionamentos.

Nota válida apenas para a Turquia: A vida útil dos nossos produtos é de dez (10) anos

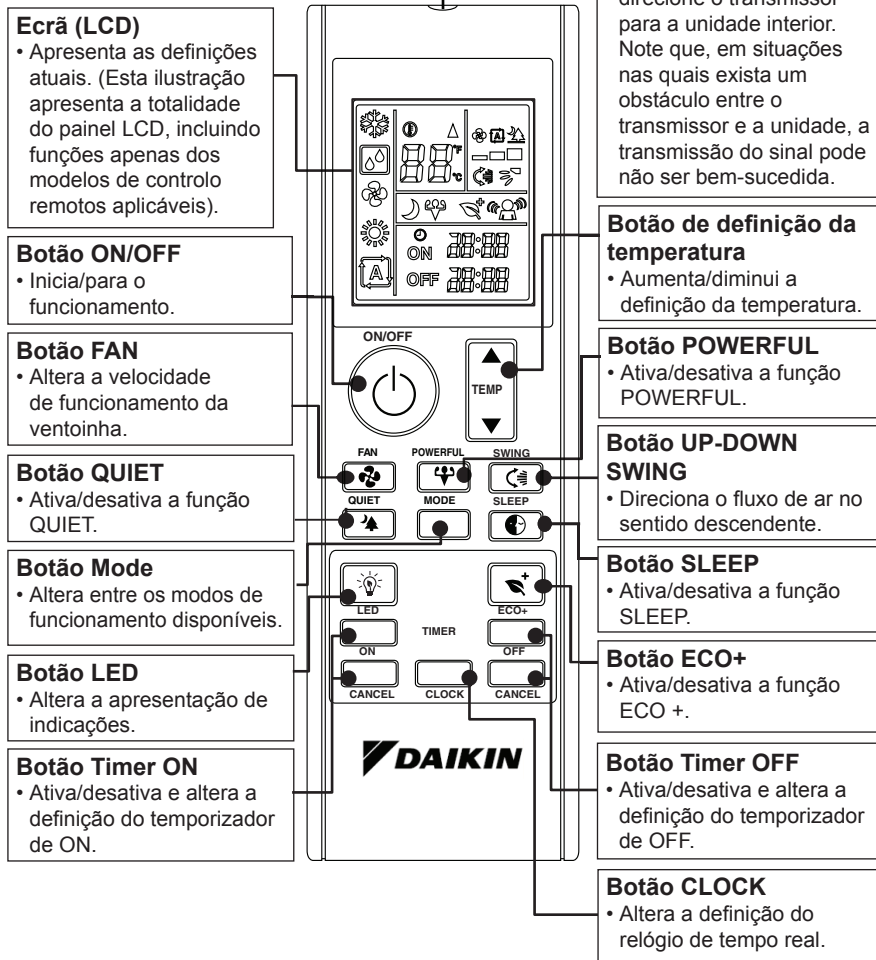

VISTA GERAL DO CONTROLO REMOTO



Preparação pré-instalação

■ Acessórios

Estão incluídos os seguintes acessórios.

Parafuso para parede de gesso	Pilhas	Suporte para o controlo remoto
		
2	2	1

■ Para colocar as pilhas

1. Retire a tampa das pilhas na parte traseira do controlo remoto.
2. Insira duas pilhas (LR03:AAA).
3. Volte a colocar a tampa das pilhas na posição inicial.

Requisitos para a eliminação



As pilhas fornecidas com o comando estão identificadas com este símbolo. Isto significa que as pilhas não devem ser misturadas com os resíduos domésticos indiferenciados.

Caso exista um símbolo químico impresso sob o símbolo, este símbolo químico significa que a pilha contém um metal pesado em quantidades superiores a uma determinada quantidade.

Os símbolos químicos que pode encontrar são:

■ Pb: chumbo (>0,004%)

Os resíduos de pilhas devem ser tratados num centro de tratamento especializado para reutilização. Ao assegurar uma eliminação adequada, estará a ajudar a evitar potenciais consequências negativas para o ambiente e para a saúde pública. Para mais informações, contacte as autoridades locais.

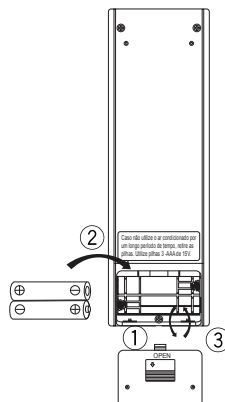

■ Sobre as pilhas

- Caso não pretenda utilizar o ar condicionado por um período de tempo prolongado, retire as pilhas do controlo remoto.
- Ao substituir as pilhas, aconselhamos a substituição de ambas as pilhas por pilhas do mesmo tipo.
- As pilhas devem ser substituídas uma vez por ano. Contudo, caso o ecrã do controlo remoto apresente desvanecimento ou caso exista uma diminuição perceptível do desempenho, substitua ambas as pilhas por pilhas AAA:LR03 novas.
- As pilhas anexadas são fornecidas para a utilização inicial do ar condicionado. O período de utilização destas pilhas depende da data de fabrico do ar condicionado.

Preparação pré-instalação

■ Para utilizar o controlo remoto

- Aponte o transmissor do controlo remoto para o recetor da unidade interior.
- Certifique-se de que não existe qualquer obstrução, como, por exemplo, uma cortina, entre a unidade interior e o controlo remoto, caso contrário, a transmissão de sinal não será bem-sucedida.
- A distância máxima para uma comunicação bem-sucedida é de cerca de 7m.

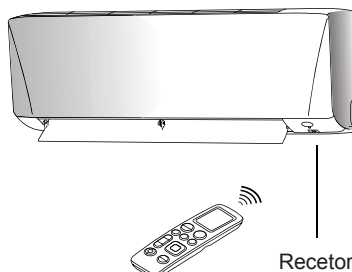

■ Para fixar o suporte do controlo remoto à parede

1. Escolha um local onde o sinal possa alcançar a unidade.
2. Fixe o suporte a uma parede, pilar, etc., utilizando os parafusos fornecidos com o suporte.
3. Coloque o controlo remoto no suporte.

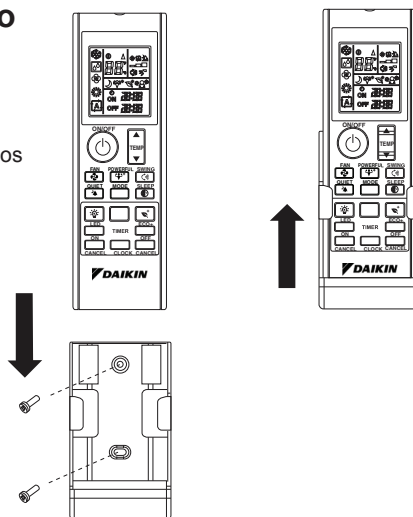

■ Sobre o controlo remoto

- Não deixe cair nem molhe o controlo remoto.
- Nunca exponha o controlo remoto sob luz solar direta.
- A presença de pó na lente do transmissor poderá reduzir a sensibilidade.
- A comunicação de sinal pode ser afetada caso o ar condicionado seja instalado perto de uma lâmpada fluorescente com arrancador eletrónico (como, por exemplo, uma lâmpada com inversor) na divisão.

Preparação pré-instalação

■ Para definir o relógio

1. Mantenha o botão **CLOCK** pressionado para definir a hora do relógio.

• 00:00 pisca.

• Por exemplo, são atualmente 08:00 da manhã, será apresentada a hora 08:00.

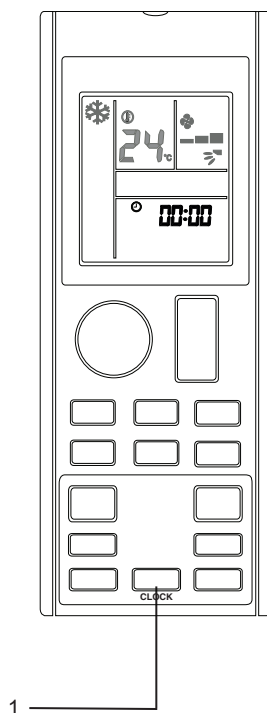

■ Nota

• Após a inserção das pilhas, o controlo remoto fica automaticamente no modo de ajuste da hora. Recomenda-se que os utilizadores definam a hora antes de o utilizarem.

Funcionamento AUTO • COOL • DRY • FAN • HEAT

■ Para iniciar o funcionamento

1. Pressione o botão  para iniciar o funcionamento da unidade.

2. Pressione o botão MODE para escolher o modo de funcionamento pretendido.

• Cada pressão no botão altera o modo de funcionamento na sequência que se segue:

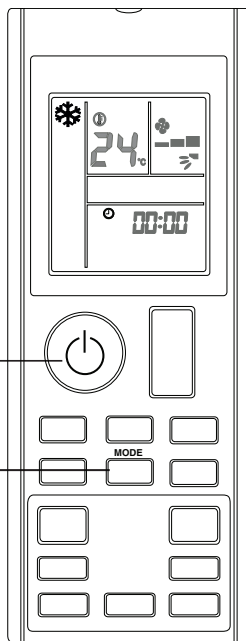
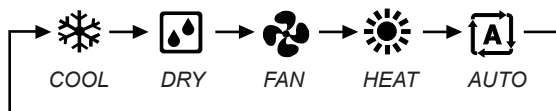

■ Para parar o funcionamento

3. Pressione novamente o botão  para parar o funcionamento da unidade.

• Nota

Modo de funcionamento	Descrição
COOL	O ar condicionado arrefece a divisão libertando o calor para a unidade exterior.
DRY	O ar condicionado controlar a humidade da divisão regulando a velocidade da ventoinha da unidade interior. Posto isto, o ajuste manual da velocidade da ventoinha não se encontra disponível no modo DRY.
FAN	A unidade interior do ar condicionado funcionará apenas com a ventoinha.
HEAT	O ar condicionado aquece a divisão até à temperatura definida.
AUTO	O ar condicionado arrefece ou aquece a divisão até à temperatura definida. Este altera automaticamente entre aquecimento e arrefecimento, caso necessário.

■ Notas sobre as condições de funcionamento

- O ar condicionado consome sempre uma pequena porção de eletricidade, mesmo no modo de standby.
- Caso não pretenda utilizar o ar condicionado por um período de tempo prolongado, certifique-se de que a alimentação/o disjuntor se encontra desligado.

■ Para alterar a definição de temperatura

4. Pressione o botão



- Os segmentos da temperatura no ecrã LCD deverão mudar sempre que pressionar o botão ▲ ou ▼.

Modo de funcionamento	COOL	HEAT	AUTO	DRY & FAN
Defina o intervalo de temperatura	18°C - 32°C	10°C - 30°C	18°C - 30°C	Não aplicável

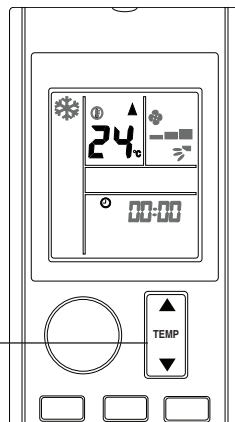

- Pressione os botões ▲ e ▼ para alterar a unidade de apresentação da temperatura para Celcius (°C) ou Fahrenheit (°F).
- Por exemplo, ① 24_c ➡ ① 76_f

■ Dicas para poupar energia

- Mantenha a definição de temperatura num nível moderado (não arrefeça demasiado a divisão).
 - Limpe os filtros do ar para evitar que a obstrução contribua para um desempenho ineficiente e para um desperdício de energia.
- ** Caso seja um utilizador regular, recomenda-se que limpe o filtro uma vez a cada 2 semanas.

■ Para alterar a definição de velocidade da ventoinha

5. Pressione o botão .

• Cada pressão no botão altera sequencialmente o modo de velocidade da ventoinha.

• Nos modos **COOL & HEAT**:



• Nos modos **FAN**:

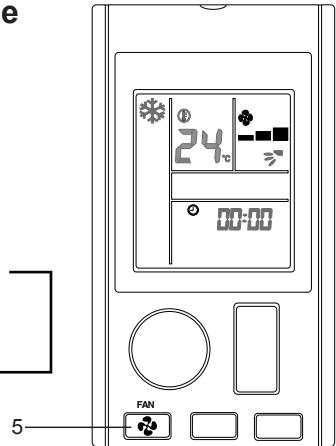

• A definição da velocidade da ventoinha não está disponível no modo **DRY**.

■ Notas relativas à definição de velocidade da ventoinha

- Quando a velocidade da ventoinha está definida para velocidade AUTO da ventoinha, a taxa de fluxo do ar ajusta-se automaticamente com base na temperatura da divisão e na definição de temperatura selecionada pelo utilizador.
- A uma taxa de fluxo de ar inferior, o efeito de arrefecimento e aquecimento será afetado.

Ajustar o sentido do fluxo de ar

■ Para alterar o fluxo de ar no sentido descendente (oscilação UP-DOWN)

1. Pressione o botão .

- Para distribuir o ar para uma direção específica, pressione o botão , aguarde até que a grelha se movimente para a direção pretendida e pressione novamente o botão.

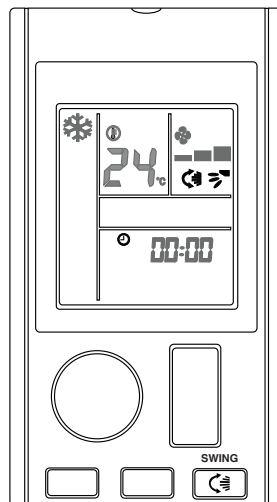

Funcionamento ECO+

■ Para iniciar a função ECO+

1. Pressione o botão .

- O símbolo  será apresentado no LCD.

■ Para cancelar a função ECO+

2. Pressione o botão .

- O símbolo  irá desaparecer do LCD. Será retomada a definição utilizada antes da função ECO+.

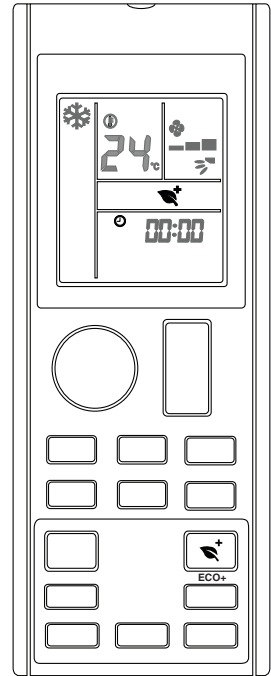

■ Notas relativas ao funcionamento ECO+

- Esta função ajusta as condições de funcionamento para um nível de poupança de energia, limitando o consumo máximo de energia da unidade de ar condicionado.
- A função ECO+ será parada caso seja ativada a função SLEEP.
- A função ECO+ apenas se encontra disponível nos modos COOL e HEAT.

Funcionamento SLEEP

■ Para iniciar a função SLEEP

1. Pressione o botão .

- O símbolo  será apresentado no LCD.
- As luzes de indicação LED da unidade serão diminuídas.

■ Para cancelar a função SLEEP

2. Pressione o botão .

- O símbolo  irá desaparecer do LCD. Será retomada a definição utilizada antes da função SLEEP.

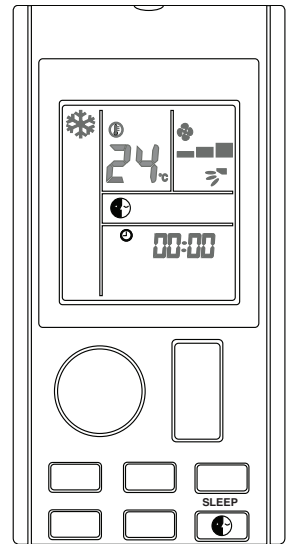

■ Notas relativas ao funcionamento SLEEP

- Esta função ajusta automaticamente a temperatura definida do ar condicionado para proporcionar um ambiente confortável para dormir.

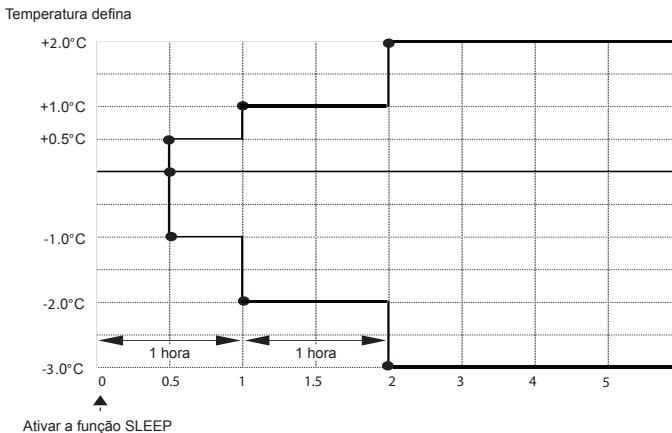

- A função SLEEP apenas se encontra disponível nos modos COOL, HEAT e AUTO.
- A função SLEEP será parada caso seja ativada a função ECO+.

Funcionamento POWERFUL

■ Para iniciar a função POWERFUL

1. Pressione o botão .

- O símbolo  será apresentado no LCD.
- A função POWERFUL termina ao fim de 20 minutos. Será retomada a definição utilizada antes da função POWERFUL.

■ Para cancelar a função POWERFUL

2. Pressione o botão .

- O símbolo  irá desaparecer do LCD. Será retomada a definição utilizada antes da função POWERFUL.

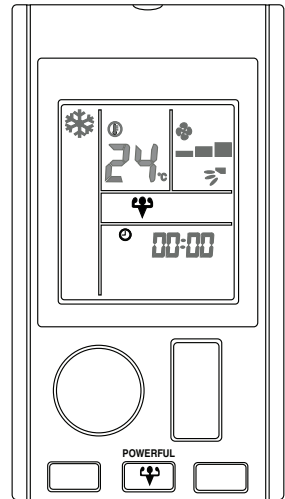

■ Notas relativas ao funcionamento POWERFUL

- Esta função não pode ser ativada juntamente com a função QUIET.
- Quando aciona a função POWERFUL, esta irá sobrepor-se temporariamente ao funcionamento de outras funções durante 20 minutos.
- A função POWERFUL será parada caso ajuste a velocidade da ventoinha. Será dada prioridade ao último botão a ser pressionado.
- O som do funcionamento da unidade interior será aparentemente superior durante a execução da função POWERFUL.
- A função POWERFUL não aumenta a capacidade do ar condicionado caso este já se encontre a operar na sua capacidade máxima.
- A função POWERFUL apenas se encontra disponível nos modos COOL e HEAT.

Funcionamento QUIET

■ Para iniciar a função QUIET

1. Pressione o botão .

- O símbolo  será apresentado no LCD.

■ Para cancelar a função QUIET

2. Pressione o botão .

- O símbolo  irá desaparecer do LCD. Será retomada a definição utilizada antes da função QUIET.

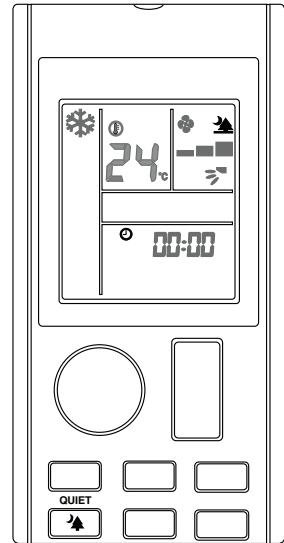

■ Notas relativas ao funcionamento QUIET

- O som do funcionamento da unidade interior será aparentemente inferior durante a execução da função QUIET.
- Os efeitos de arrefecimento e aquecimento serão inferiores durante a execução da função QUIET.
- A função QUIET será parada caso ajuste a velocidade da ventoinha ou ative a função POWERFUL.
- Será dada prioridade ao último botão a ser pressionado.
- A função QUIET apenas se encontra disponível nos modos COOL e HEAT.

Funcionamento LED

■ Para alterar ou desligar a apresentação de indicações na unidade interior

1. Pressione o botão .

- Pressionar e manter o botão pressionado altera a apresentação de indicações na unidade interior.
- Por exemplo,



Luz de indicação ON

Luz de indicação OFF

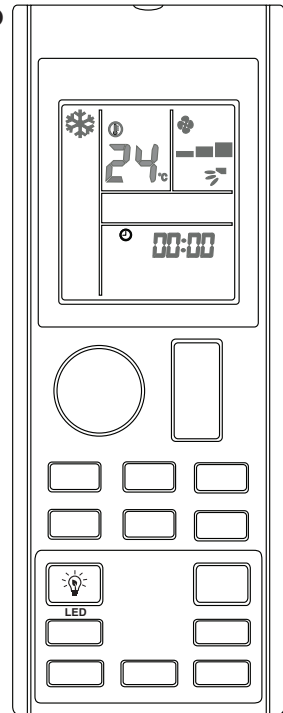

LUZES DE INDICAÇÃO LED

■ Notas relativas à apresentação de indicações da unidade interior

.....
Para apresentação da indicação do estado do modo de funcionamento:

- Modo COOL: Luz azul
 - Modo HEAT: Vermelha
 - Modo FAN: Amarela
-

Funcionamento TIMER

■ Para utilizar a função do OFF TIMER

- Certifique-se de que a hora do relógio corresponde à hora atual (consulte o método de definição do relógio no tópico de preparação pré-instalação).

1. Pressione o botão .

- O símbolo **OFF**  será apresentado no LCD.

2. Pressione  para definir uma hora no temporizador de desligar.

- Defina a hora pretendida para o desligamento pressionando continuamente o botão **OFF TIMER**.

■ Para cancelar a função OFF TIMER

3. Pressione o botão  para cancelar o OFF TIMER.

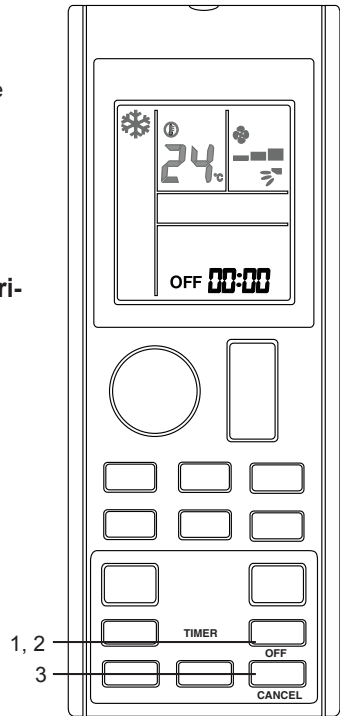

■ Para utilizar a função do ON TIMER

- Certifique-se de que a hora do relógio corresponde à hora atual (consulte o método de definição do relógio no tópico de preparação pré-instalação).

1. Pressione o botão .

- O símbolo **ON**  será apresentado no LCD.

2. Pressione para definir uma hora no temporizador de ligar.

- Defina a hora pretendida para o desligamento pressionando continuamente o botão **ON TIMER**. Caso o temporizador esteja definido para as 07:30, o ar condicionado irá ligar-se às 07:30 em ponto.

1, 2
3

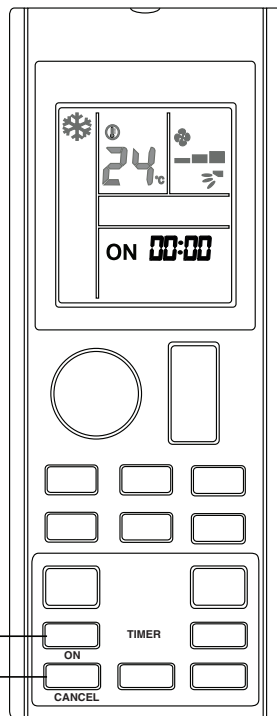

■ Para cancelar a função ON TIMER

3. Pressione o botão para cancelar o ON TIMER.

■ Notas relativas à definição do TIMER

- A definição do ON TIMER partilha do mesmo segmento que a definição do CLOCK no ecrã LCD.
- O LCD apresentará apenas a definição do TIMER assim que for definido um ON TIMER e/ou um OFF TIMER.
- A definição TIMER desaparece automaticamente caso não seja pressionado qualquer botão após 3 seg. a piscar.

Diagnóstico de avaria

■ Para executar um diagnóstico de códigos de erro

1. Pressione o botão  ou  e mantenha-o pressionado durante 5 segundos.

•  pisca.

2. Pressione  ou  para verificar o código de erro.

• Pressione repetidamente o botão até ouvir um aviso “sonoro” longo de confirmação proveniente da unidade interior.

■ Para sair do diagnóstico de códigos de erro

3. Pressione o botão  ou  e mantenha-o pressionado durante 5 segundos.

• Caso não seja pressionado qualquer botão durante 1 minuto, a apresentação de códigos será automaticamente cancelada.

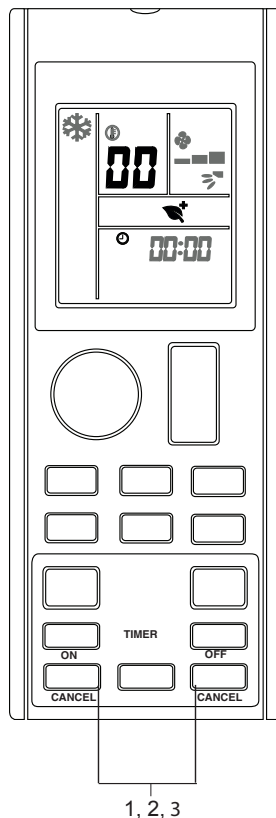

■ Nota

- Um aviso “sonoro” curto e dois avisos “sonoros” consecutivos de confirmação provenientes da unidade interior indicam a falta de correspondência de códigos de erro.
- O utilizador não deve tentar reparar ou modificar o ar condicionado pois um trabalho incorreto pode resultar num choque elétrico ou incêndio.
- Caso descubra uma avaria no ar condicionado, consulte o pessoal de serviço.

■ Definição do código de erro

Código de erro	Significado
00	Normal
A1	Erro na placa de circuito impresso interior
A3	Funcionamento anormal da bomba de drenagem
A5	Anticongelante
A6	Funcionamento anormal do motor da ventoinha interior
AH	Funcionamento anormal do filtro de ar elétrico
C4	Curto-circuito/circuito aberto no termistor do permutador de calor (1) interior
C5	Curto-circuito/circuito aberto no termistor do permutador de calor (2) interior
C7	Erro no interruptor de fim de curso da grelha
C9	Curto-circuito/circuito aberto no termistor da divisão interior
E1	Erro na placa de circuito impresso exterior
E3	Proteção contra alta pressão
E4	Proteção contra baixa pressão
E5	Obstrução do motor do compressor/sobrecarga do compressor
E6	Erro de arranque do compressor
E7	Obstrução do motor CC da ventoinha exterior
E8	Sobretensão na entrada de CA
E9	Erro da válvula de expansão eletrónica
EA	Erro da válvula de 4 vias
F3	Sobreaquecimento do tubo de descarga
F6	Sobreaquecimento do permutador de calor
H0	Erro do sistema do sensor do compressor
H3	Erro do pressóstato de alta pressão
H6	Erro de deteção de resposta do compressor
H7	Funcionamento anormal do sensor/sobretensão/sobrecarga do motor da ventoinha
H8	Erro do sensor de CA

Código de erro	Significado
H9	Curto-circuito/circuito aberto no termistor do ar exterior
J1	Erro do sensor de pressão
J3	Má colocação/curto-circuito/circuito aberto do termistor do tubo de descarga do compressor
J5	Curto-circuito/circuito aberto no termistor do tubo de aspiração
J6	Curto-circuito/circuito aberto no termistor do permutador de calor exterior
J7	Curto-circuito/circuito aberto no termistor de subarrefecimento do permutador de calor
J8	Curto-circuito/circuito aberto no termistor do tubo de líquido
J9	Curto-circuito/circuito aberto no termistor do tubo de gás
L1	Erro na placa de circuito impresso do inversor exterior
L3	Sobreaquecimento da caixa de controlo exterior
L4	Sobreaquecimento do dissipador de calor
L5	Erro IPM/erro IGBT
L8	Sobretensão no compressor do inversor
L9	Prevenção de sobretensão no compressor
LC	Erro de comunicação (entre a placa de circuito impresso de controlo exterior e a placa de circuito impresso do inversor)
P1	Circuito aberto ou desequilíbrio da tensão
P4	Curto-circuito/circuito aberto no termistor do dissipador de calor
PJ	Erro de definição da capacidade
U0	Quantidade insuficiente de gás
U2	Tensão CC fora do intervalo
U4	Erro de comunicação
U7	Erro de comunicação (entre a placa de circuito impresso de controlo exterior e a placa de circuito impresso IPM)
UA	Erro de instalação
UF	Quantidade de gás insuficiente/má ligação/incompatibilidade na instalação dos tubos e cabos
UH	Anticongelante (outras divisões)

■ Nota

Após a ligação ao adaptador LAN sem fios, as definições do controlo remoto sobrepõem-se às definições das aplicações WLAN.

Cuidado e limpeza

CUIDADO

- Antes de limpar, certifique-se de que para o funcionamento e de que desliga o disjuntor.
- Não toque nas aletas de alumínio da unidade interior. Tocar nestes componentes pode provocar lesões.
- Evite o contacto direto de quaisquer produtos de tratamento de bobinas com componentes de plástico. O contacto deste produto pode deformar os componentes de plástico como resultado de uma reação química.

■ Consulta rápida

Limpeza de componentes

Painel dianteiro

- Limpe com um pano húmido e macio.
- Só é permitida a utilização de detergente neutro.

Caso se encontre sujo



Filtro de ar

- Aspire o pó ou lave o filtro.

Uma vez a cada 2 semanas

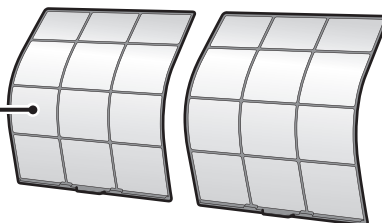
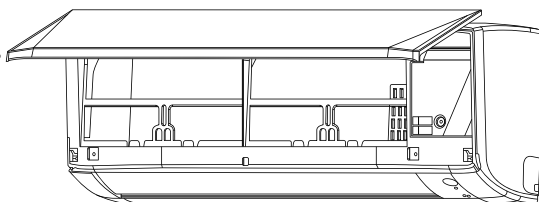

Unidade interior, unidade exterior e controlo remoto

- Limpe com um pano macio.

Caso se encontre sujo

Nota

Não utilize nenhum dos seguintes durante a limpeza:

- Água a uma temperatura superior a 40°C/104°F
- Líquidos tais como benzeno, gasolina e diluente
- Compostos para polimento
- Materiais ásperos tais como escovas de esfregar

Filtro de ar

1. Retirar os filtros de ar.

- Abra o painel dianteiro
- Puxe ligeiramente para cima a aba do filtro que se encontra no centro de cada um dos filtros e, em seguida, puxe para baixo.

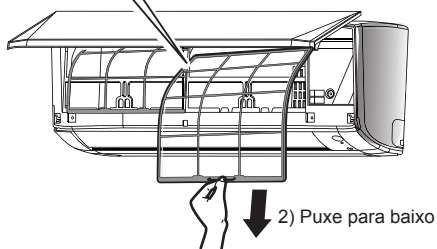
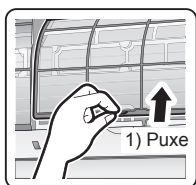

2. Lave os filtros de ar com água ou limpe-os com um aspirador.

- Recomenda-se que limpe os filtros do ar a cada 2 semanas.

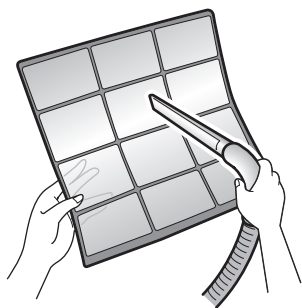

Caso o pó não saia com facilidade

- Lave os filtros de ar com detergente neutro diluído em água morna e, em seguida, seque-os à sombra.
- Certifique-se de que retira o filtro desodorizante de apatite de titânio. Consulte o tópico **“Filtro desodorizante de apatite de titânio”** na página que se segue.



3. Instale os filtros na posição em que se encontravam e feche lentamente o painel dianteiro.

- Pressione o painel dianteiro em ambos os lados e no centro.

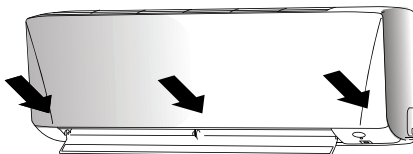

* A aparência da unidade dianteira pode ser diferente em alguns modelos.

CUIDADO

- Não toque com as mãos nas aletas de alumínio nos momentos de remoção ou instalação do filtro.

■ Filtro desodorizante de apatite de titânio

O filtro desodorizante de apatite de titânio pode ser reparado lavando-o com água uma vez a cada 6 meses. Recomendamos que o substitua uma vez a cada 3 anos.

1. Retirar o filtro desodorizante de apatite de titânio

- Abra o painel dianteiro e retire o filtro de ar.
- Retire o filtro desodorizante de apatite de titânio que se encontra atrás do filtro de ar.

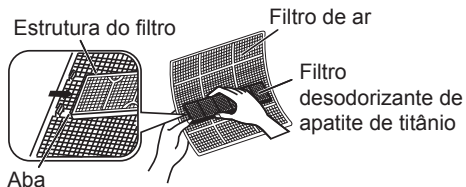
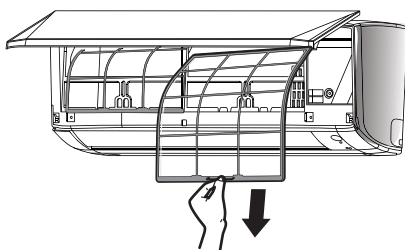

2. Limpe ou substitua o filtro desodorizante de apatite de titânio.

[Manutenção]

2-1 Caso se encontrem bastante sujos, aspire o pó e coloque em água morna ou à temperatura ambiente durante 10 a 15 minutos.

2-2 Depois de lavar, sacuda a água restante e seque-o à sombra.

[Substituição]

Retire o filtro que se encontra atrás do filtro de ar.

- Elimine o filtro antigo como resíduo não inflamável.



3. Instale os filtros na posição em que se encontravam e feche o painel dianteiro.

- Pressione o painel dianteiro em ambos os lados e no centro.

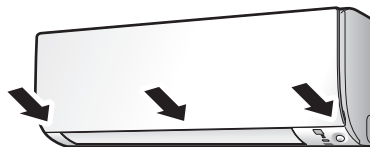

*A aparência da unidade dianteira pode ser diferente em alguns modelos.

Como abrir o painel dianteiro

1. Abra o painel dianteiro.

- Segure o painel nas reentrâncias da unidade principal (2 reentrâncias nos lados direito e esquerdo) e levante-o até que pare.

2. Retirar o painel dianteiro.

- Enquanto mantém o painel dianteiro na posição de levantado e exercendo uma pequena pressão, deslize-o para a direita e puxe-o para a frente. O eixo de rotação da esquerda desprende-se. Deslize o eixo de rotação da direita para a esquerda e puxe-o para a parte dianteira para o retirar.

3. Colocar o painel dianteiro.

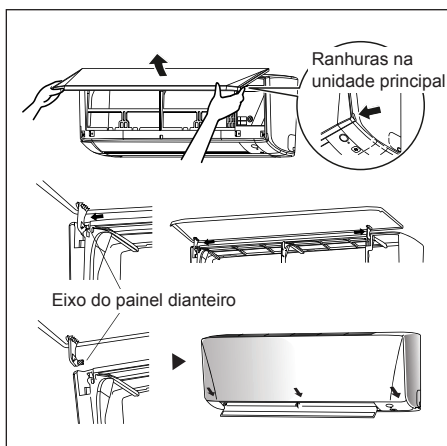

- Alinhe os eixos de rotação esquerda e direita do painel dianteiro com os respetivos entalhes e empurre-os totalmente para dentro.
- Feche cuidadosamente o painel dianteiro. (Empurre ambas a extremidades e a parte central do painel dianteiro.)



CUIDADO

- Não toque nos componentes metálicos da unidade interior. Esta ação poderá provocar uma lesão.
- Ao retirar ou colocar o painel dianteiro, apoie o painel firmemente com a mão para evitar que caia.
- Não utilize água quente acima dos 40°C, benzeno, gasolina, diluente ou outros óleos voláteis, compostos de polir, escovas de esfregar ou outros materiais manuais durante a limpeza.
- Após a limpeza, certifique-se de que o painel dianteiro se encontra firmemente fixo.

Caso não pretenda utilizar a unidade por um período de tempo prolongado

<p>Utilize a unidade durante 2 horas com as definições que se seguem.</p> <p>Modo de funcionamento: arrefecer Temperatura: 30°C/86°F</p>		<p>Desligue a ficha de alimentação.</p> <p>Caso esteja a utilizar um circuito elétrico independente para a sua unidade, desligue o circuito.</p> <p>Retire as pilhas do controlo remoto.</p>	
--	---	--	--

RESOLUÇÃO DE PROBLEMAS

Para quaisquer solicitações relativas a peças sobresselentes, contacte o seu distribuidor autorizado. Caso repare em alguma avaria no ar condicionado, desligue imediatamente a alimentação elétrica da unidade. Consulte as seguintes condições e causas de avarias para obter algumas dicas relativas à resolução de problemas simples.

Avaria	Causas/Ação
1. O compressor não inicia 3 minutos após a unidade de ar condicionado ter sido ligada.	– Proteção contra arranques frequentes. Aguarde 3 a 4 minutos para que o compressor inicie o funcionamento.
2. A unidade de ar condicionado não funciona.	– Falha na alimentação ou necessidade de substituição do fusível. – A ficha de alimentação está desligada. – É possível que o seu temporizador de atraso tenha sido definido de forma incorreta. – Caso a avaria persista após todas estas verificações, contacte o instalador da sua unidade de ar condicionado.
3. O fluxo de ar é demasiado reduzido.	– O filtro do ar está sujo. – As portas ou janelas estão abertas. – A aspiração e descarga de ar estão obstruídas. – A temperatura regulada não é suficientemente elevada.
4. A descarga de fluxo de ar tem um mau cheiro.	– Os odores podem ser provocados por cigarros, partículas de fumo, perfume, etc., que poderão estar agarrados à bobina.
5. Presença de condensação na grelha de ar dianteira da unidade interior.	– Isto é provocado pela humidade do ar após um período de funcionamento prolongado. – A temperatura definida é demasiado baixa, aumente a definição de temperatura e utilize a unidade com a ventoinha a velocidades elevadas.
6. Fluxo de água proveniente da unidade de ar condicionado.	– Desligue a unidade e contacte o distribuidor.

Se a avaria persistir, contacte o seu distribuidor local/técnico de serviço.

SPIS TREŚCI

PRZECZYTAJ PRZED ROZPOCZĘCIEM UŻYTKOWANIA

Zalecenia dotyczące bezpieczeństwa.....	2
Ogólny opis zdalnego sterownika	6
Przygotowanie przed rozpoczęciem użytkowania....	7

UŻYTKOWANIE

Praca w trybie AUTO · COOL · DRY · FAN · HEAT.....	10
Dostosowanie kierunku przepływu powietrza ...	13
Funkcja ECO+.....	14
Funkcja SLEEP	15
Funkcja POWERFUL	16
Funkcja cichej pracy QUIET.....	17
Działanie wskaźników diodowych LED	18
Funkcje zegara programowanego TIMER	19
Diagnostyka usterek	21

UTRZYMANIE I CZYSZCZENIE 24

ROZWIĄZYWANIE PROBLEMÓW 28

Uwaga:

Ilustracje w tej instrukcji służą tylko jako objaśnienia dla użytkownika. Mogą różnić się od rzeczywistej maszyny. Podlegają zmianom bez wcześniejszego powiadomienia. Dla celów rozwijania produktów w przyszłości.

Zalecenia dotyczące bezpieczeństwa

	Przed rozpoczęciem użytkowania jednostki zapoznać się dokładnie z zaleceniami dotyczącymi bezpieczeństwa zamieszczonymi w tej instrukcji.		To urządzenie jest napełnione czynnikiem chłodniczym R32.
---	--	---	--

- Instrukcję przechowywać po przeczytaniu w dogodnym miejscu, aby można było skorzystać z niej w razie potrzeby. Jeśli urządzenie to jest przekazywane nowemu użytkownikowi, należy zadbać o przekazanie także instrukcji.
- Przechowywać instrukcję w taki sposób, aby operator mógł łatwo ją znaleźć.
- Przed rozpoczęciem użytkowania jednostki zapoznać się dokładnie z wszystkimi zaleceniami dotyczącymi bezpieczeństwa zamieszczonymi w tej instrukcji.
- Operator musi, ze względów bezpieczeństwa, zapoznać się dokładnie z poniższymi przestrogami.
- Środki ostrożności opisane w tym dokumencie zostały podzielone na OSTRZEŻENIA i PRZESTROGI. Zarówno w jednym, jak i drugim przypadku zawierają one ważne informacje dotyczące bezpieczeństwa. Należy przez cały czas przestrzegać wszystkich środków ostrożności.



OSTRZEŻENIE

Nieprzebranie tych zaleceń w prawidłowy sposób, może doprowadzić do obrażeń ciała lub utraty życia.



PRZESTROGA

Nieprzebranie tych zaleceń w prawidłowy sposób, może doprowadzić do uszkodzenia mienia lub obrażeń ciała, które mogą być poważne w zależności od okoliczności.



Nigdy nie próbować.



Postępować zgodnie z zaleceniami.



Zagwarantować podłączenie do uziemienia.



Nigdy nie zwilżać wodą klimatyzatora ani zdalnego sterownika.



Nigdy nie dotykać klimatyzatora ani zdalnego sterownika mokrymi rękami.



OSTRZEŻENIE

- Urządzenie musi być przechowywane w pomieszczeniu bez działających w sposób ciągły źródeł zapłonu (na przykład: otwarty ogień, pracujące urządzenie gazowe lub pracujący grzejnik elektryczny).
- Nie przedziurawiać, ani nie przypalać.
- Mieć świadomość, że czynnik chłodniczy może nie zawierać środków zapachowych.
- Aby uniknąć pożaru, eksplozji lub obrażeń ciała, nie używać urządzenia jeśli w jego pobliżu zostały wykryte szkodliwe czynniki, w tym między innymi palne lub korozyjne gazy.
- Przebywanie przez dłuższy czas w strumieniu powietrza szkodzi zdrowiu.
- We wlocie lub wylocie powietrza nie umieszczaj żadnych przedmiotów, w tym między innymi prętów, palców itd. Skutkiem zetknięcia z poruszającymi się z wysoką prędkością łopatkami wentylatora klimatyzatora może być nieprawidłowe działanie produktu, uszkodzenie produktu lub obrażenia ciała.
- Nie próbować samodzielnie naprawiać, rozkładać na części, ponownie instalować ani modyfikować klimatyzatora, ponieważ skutkiem takiego postępowania może być wyciek wody, porażenie elektryczne lub pożar.
- Nie podejmować prób samodzielnej instalacji lub naprawy klimatyzatora. Nieprawidłowa jakość wykonania czynności może doprowadzić do wycieku wody, porażenia prądem lub pożaru. W celu wykonania prac instalacyjnych lub konserwacyjnych prosimy kontaktować się z lokalnym dealerem lub wykwalifikowanym personelem.
- W pobliżu klimatyzatora nie używać palnych aerozoli, bowiem w przeciwnym razie może dojść do pożaru.
- Nie umieszczaj palnych obiektów, takich jak pojemniki z aerozolem, w obrębie 1 metra od wylotu klimatyzatora.
- Wskutek działania gorącego powietrza odprowadzanego z jednostki wewnętrznej lub zewnętrznej może dojść do eksplozji takiego pojemnika.
- W przypadku nieprawidłowego działania klimatyzatora (z obecnością zapachu spalenizny itd.), należy wyłączyć jednostkę i skontaktować się z lokalnym dealerem. Kontynuowanie użytkowania urządzenia w takich warunkach może doprowadzić do awarii, porażenia prądem elektrycznym lub pożaru.
- Podczas wykonywania czynności związanych z instalacją, przenoszeniem lub naprawą nie stosować innego czynnika chłodniczego niż wskazany na jednostce zewnętrznej (R32). Użycie innego czynnika chłodniczego może spowodować problem lub uszkodzenie jednostki oraz obrażenia ciała.

- Czynnik chłodniczy stosowany w klimatyzatorze jest bezpieczny. Chociaż nie powinno dochodzić do wycieków czynnika chłodniczego, jeśli z jakiegoś powodu zdarzy się wyciek czynnika chłodniczego w pomieszczeniu, należy zadbać, aby nie doszło do kontaktu z jakimkolwiek płomieniem, czy to z grzejnika gazowego, grzejnika naftowego lub pieca gazowego.
 - W sytuacji gdy klimatyzator nie chłodzi prawidłowo, powodem może być wyciek czynnika chłodniczego, wtedy należy zwrócić się do swego dealera. Podczas wykonywania czynności naprawczych obejmujących uzupełnienie czynnika chłodniczego sprawdzić u naszego personelu serwisowego ilość użytą w naprawie.
 - Nie myć klimatyzatora wodą, ponieważ może to spowodować porażenie elektryczne.
 - Należy zamontować wyłącznik prądu upływu. Nieprzestrzeżenie tego zalecenia może doprowadzić do porażenia prądem lub pożaru.
 - Klimatyzator przyłączyć wyłącznie do obwodu zasilającego zgodnego ze specyfikacją. Użycie innych zasilaczy niż określone w specyfikacji może doprowadzić do porażenia elektrycznego, przegrzewania się i pożaru.
-
- Zapewnić uziemienie klimatyzatora. Nie należy uziemiać urządzenia za pośrednictwem rur kanalizacyjnych, piorunochronu lub przewodu uziemiającego linii telefonicznej. Nieprawidłowe uziemienie może doprowadzić do porażenia prądem elektrycznym.



PRZESTROGA

- Należy mieć świadomość tego, że długotrwałe narażenie na działanie zimnego lub ciepłego powietrza z klimatyzatora albo powietrza, które jest zbyt zimne bądź zbyt ciepłe, może być szkodliwe dla stanu fizycznego i zdrowia.
- Nie wykorzystywać klimatyzatora do celów innych niż te, do których jest przeznaczony. Nie wykorzystywać klimatyzatora do chłodzenia precyzyjnych przyrządów, żywności, roślin, zwierząt lub dzieł sztuki, ponieważ mogłoby to szkodliwie wpływać na ich sprawność działania, jakość i/lub trwałość.
- Nie wystawiać roślin ani zwierząt na bezpośrednie działanie strumienia powietrza z urządzenia, ponieważ mogłoby to spowodować niepożądane skutki.
- Nie umieszczać sprzętów wytwarzających otwarty płomień w miejscach narażonych na działanie strumienia powietrza z urządzenia, gdyż może to ujemnie wpływać na spalanie w palniku.
- Nie blokować wlotów ani wylotów powietrza. Skutkiem zakłócenia przepływu powietrza może być niewystarczająca sprawność lub problemy.
- Należy mieć świadomość występowania zagrożenia pożarowego w przypadku wycieku czynnika chłodniczego. Jeśli klimatyzator nie działa prawidłowo, tj. nie dostarcza zimnego lub ciepłego powietrza, powodem może być wyciek czynnika chłodniczego. Zwrócić się o pomoc do swego dealera. Czynnik chłodniczy wewnątrz klimatyzatora jest bezpieczny i zazwyczaj nie wycieka. Jednakże w razie wystąpienia wycieku, kontakt z nieosłoniętym palnikiem, grzejnikiem lub kuchenką może doprowadzić do wytworzenia szkodliwego gazu. Nie użytkować dłużej klimatyzatora, dopóki wykwalifikowany pracownik serwisu nie potwierdzi naprawy wycieku.
- Należy siadać ani nie umieszczać żadnych przedmiotów na jednostce zewnętrznej. Upadek osoby lub spadające przedmioty mogą spowodować obrażenia.
- Nie umieszczać przedmiotów wrażliwych na wilgoć tuż pod jednostką wewnętrzną lub zewnętrzną. W pewnych warunkach skraplanie się wilgoci na zespole głównym lub na rurach czynnika chłodniczego, zanieczyszczenie filtra powietrza albo zablokowanie przewodu spustowego może powodować kapanie wody, czego skutkiem może być zanieczyszczenie lub usterka danego przedmiotu.
- Po długim użytkowaniu urządzenia sprawdzić podstawę i jej zamocowania pod względem uszkodzeń. Pozostawienie urządzenia w stanie z uszkodzeniem może doprowadzić do awarii i spowodować obrażenia ciała.
- Nie dotykać wlotu powietrza ani aluminiowych żeber jednostki wewnętrznej lub zewnętrznej, aby uniknąć obrażenia.
- Sprzęt ten nie jest przeznaczony do użytkowania przez małe dzieci lub osoby niepełnosprawne bez zapewnienia nadzoru. W przeciwnym razie może dojść do upośledzenia funkcji ciała lub uszczerbku na zdrowiu.
- Należy nadzorować dzieci, aby nie traktowały urządzenia lub jego zdalnego sterownika jako zabawki. Skutkiem przypadkowego użycia przez dzieci może być upośledzenie funkcji ciała lub uszczerbek na zdrowiu.
- Nie siadać na jednostce zewnętrznej. Nie kłaść przedmiotów na urządzeniu ani nie ciągnąć go. Takie postępowanie mogłoby powodować wypadki, takie jak upadek lub przewrócenie, skutkiem czego byłyby obrażenia ciała, nieprawidłowe działanie produktu lub jego uszkodzenie.



- Nie uderzać w jednostkę wewnętrzną ani zewnętrzną, w przeciwnym razie może to spowodować uszkodzenia.
- Nie umieszczaj żadnych przedmiotów pod jednostką wewnętrzną. Takie postępowanie może mieć szkodliwy wpływ na sprawność działania, jakość klimatyzatora oraz jego trwałość.
- Nie dopuszczaj, aby zwierzęta domowe oddawały moczu na klimatyzator. Oddawanie moczu na klimatyzator może spowodować porażenie elektryczne lub pożar.
- Nie siadać ani nie zawisać na górnym bądź dolnym panelu. Może dojść do upadku panelu i skutkiem tego mogą być obrażenia ciała lub nieprawidłowe działanie urządzenia.
- Nie huśtać się na górnym bądź dolnym panelu. Może dojść do uderzenia osób lub przedmiotów przez górny lub dolny panel i skutkiem tego mogą być obrażenia ciała lub uszkodzenie mienia.
- Nie pozwalaj dzieciom na zabawy przy górnym bądź dolnym panelu. Skutkiem mogłyby być obrażenia ciała bądź uszkodzenie mienia.
- Nie pociągaj przewodów. Może dojść do zerwania przewodów oraz upadku górnego i dolnego panelu, powodując obrażenia i uszkodzenia mienia.
- Nie umieszczaj przeszkód w górnej i dolnej trasie. Może dojść do upadku panelu i skutkiem tego mogą być obrażenia ciała lub uszkodzenia mienia.
- Nie zginać ani nie uszkadzać przewodów. Może dojść do zerwania przewodów oraz upadku górnego i dolnego panelu, powodując obrażenia i uszkodzenia mienia.
- Nie kłaść przedmiotów na górnym i dolnym panelu, w przeciwnym razie może dojść do nieprawidłowego działania.
- Nie używać niestabilnej podstawy podczas użytkowania lub prac konserwacyjnych klimatyzatora, w przeciwnym razie może dojść do przewrócenia się lub doznania obrażeń ciała.
- Zdalny sterownik należy umieszczać poza zasięgiem dzieci. Niewłaściwa obsługa zdalnego sterownika może skutkować doznaniem obrażeń ciała.

- Aby uniknąć wyczerpania tlenu, zadbać o odpowiednią wentylację pomieszczenia, jeśli razem z klimatyzatorem jest używany taki sprzęt, jak palnik.
- Przed rozpoczęciem czyszczenia zadbać o zatrzymanie pracy jednostki, przestawienie wyłącznika do położenia wyłączenia lub odłączenie przewodu zasilającego.
- W przeciwnym razie skutkiem takiego zaniechania może być porażenie elektryczne lub obrażenia ciała.
- Nie przyłączać klimatyzatora do obwodu zasilania innego niż określone w specyfikacji. W przeciwnym razie może to spowodować problemy lub pożar.
- Zależnie od środowiska, konieczne jest zainstalowanie wyłącznika prądu upływowego. Brak wyłącznika prądu upływowego może spowodować porażenie elektryczne lub pożar.
- Ułożyć elastyczny przewód spustowy, aby zapewnić płynne odprowadzanie skroplin. Niepełne odprowadzanie skroplin może spowodować zawilgocenie budynku, mebli itd.
- Nie umieszczaj żadnych przedmiotów w bezpośrednim sąsiedztwie jednostki zewnętrznej oraz nie dopuszczaj do gromadzenia się liści i innych zanieczyszczeń wokół jednostki. Liście są siedliskiem małych zwierząt, które mogą przedostawać się do wnętrza jednostki. Po przedostaniu się do jednostki, zwierzęta takie mogą być przyczyną nieprawidłowego działania, wydobywania się dymu lub powstania pożaru w wyniku zetknięcia się z częściami układu elektrycznego.



- Aby uniknąć porażenia elektrycznego, nie należy obsługiwać urządzenia mokrymi rękami.



- Nie myć jednostki wewnętrznej stosując dużą ilość wody, używać wyłącznie lekko zwilżonej szmaty.
- Na górnej części jednostki nie kłaść takich przedmiotów, jak naczynie z wodą ani jakichkolwiek innych. Woda może penetrować do wnętrza jednostki i degradować izolację elektryczną, powodując porażenie elektryczne.



Miejsce instalacji.

- W celu zainstalowania klimatyzatora w środowiskach poniższych typów konsultować się z dealerem.
 - Miejsca, gdzie występuje zaoilejone środowisko lub para wodna, bądź sadza.
 - Środowisko zasolone, na przykład rejony wybrzeża.
 - Miejsca, gdzie występują gazy siarczkowe, takie jak gorące źródła.
 - Miejsca, gdzie śnieg może zablokować jednostkę zewnętrzną.
 - Jednostka wewnętrzna znajduje się w odległości przynajmniej 1 m od odbiornika telewizyjnego lub radiowego (jednostka może powodować zakłócenia obrazu lub dźwięku).
 - Ściek z jednostki zewnętrznej musi być odprowadzany do miejsca z dobrym drenażem.

Rozważyć niedogodności dla sąsiadów powodowane przez hałasy.

- Zwrócić także uwagę na głośność pracy.
 - Wybrać poniższe rodzaje lokalizacji:
 - A. Miejsce dostatecznie wytrzymałe ze względu na ciężar klimatyzatora, o niższym poziomie głośności pracy i drgań.
 - B. Miejsce, gdzie ciepłe powietrze z wylotu powietrza jednostki zewnętrznej i głośność pracy nie powoduje niedogodności dla sąsiadów.
 - Zadbać, aby w pobliżu wylotu powietrza jednostki zewnętrznej nie występowały przeszkody.
 - Takie przeszkody mogą powodować pogorszenie sprawności działania oraz zwiększenie głośności pracy. Gdy wystąpi nadmierna głośność, poprosić swego dealera o radę.

Prace elektryczne.

- W przypadku zasilania energią elektryczną należy zapewnić korzystanie z oddzielnego obwodu zasilającego wyznaczonego dla klimatyzatora.

Przeniesienie systemu.

- Sprawę przemodelowania i przeniesienia skonsultować ze swoim dealerem.

Uwaga obowiązuje wyłącznie dla Turcji: Trwałość naszych produktów jest przewidziana na dziesięć (10) lat

OGÓLNY OPIS ZDALNEGO STEROWNIKA

Wyświetlacz (LCD)

- Wyświetla bieżące ustawienia.
- (Ta ilustracja przedstawia pełny panel LCD wyświetlacza, łącznie z funkcjami tylko dla dostępnych modeli zdalnych sterowników.)

Przycisk ON/OFF

- Rozpoczęcie / Zatrzymanie pracy urządzenia

Przycisk FAN

- Zmiana prędkości pracy wentylatora

Przycisk QUIET

- Włączenie / Wyłączenie funkcji QUIET

Przycisk MODE

- Wybór spośród dostępnych trybów pracy

Przycisk LED

- Zmiana wyświetlania wskaźników

Przycisk ON Timer

- Włączenie / Wyłączenie oraz zmiana ustawienia ON Timer

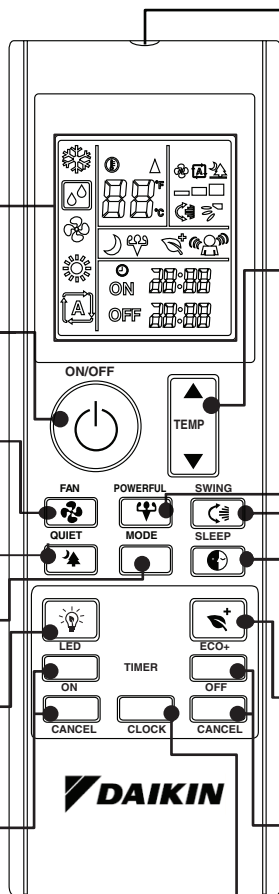

Nadajnik sygnału podczerwieni

- W celu uaktywnienia transmisji sygnału należy skierować zdalny sterownik w stronę jednostki wewnętrznej. Trzeba pamiętać, że w sytuacji gdy występuje przeszkoda pomiędzy nadajnikiem i jednostką wewnętrzną, transmisja sygnału może być nieskuteczna.

Przyciski ustawiania temperatury

- Zwiększenie / Zmniejszenie nastawy temperatury

Przycisk POWERFUL

- Włączenie / Wyłączenie funkcji POWERFUL

Przycisk UP-DOWN SWING

- Zmiana kierunku strumienia powietrza w górę-w dół

Przycisk SLEEP

- Włączenie / Wyłączenie funkcji SLEEP

Przycisk ECO+

- Włączenie / Wyłączenie funkcji ECO+

Przycisk OFF Timer

- Włączenie / Wyłączenie oraz zmiana ustawienia funkcji OFF Timer



Przycisk CLOCK

- Zmiana ustawienia zegara czasu rzeczywistego (RTC)

Przygotowanie przed rozpoczęciem użytkowania

■ Akcesoria

Do zestawu dołączane są poniższe akcesoria.

Wkręt do płyt okładzinowych	Bateria	Obsada zdalnego sterownika
		
2	2	1

■ Zakładanie baterii

1. Zwolnić pokrywę gniazda baterii z tyłu zdalnego sterownika.
2. Włożyć dwie baterie suche (LR03:AAA).
3. Założyć z powrotem pokrywę gniazda baterii.

Wymagania dotyczące utylizacji



Baterie dostarczane ze sterownikiem posiadają ten symbol. Oznacza on, że nie należy łączyć baterii z nieposortowanymi odpadami z gospodarstwa domowego. Jeżeli pod tym symbolem znajduje się symbol chemiczny, oznacza to, że bateria zawiera ciężki metal w ilości przekraczającej pewne stężenie. Możliwe symbole chemiczne:

- Pb: ołów (>0,004%)

Zużyte baterie należy oddawać do wyspecjalizowanego punktu zbiórki w celu ich utylizacji. Poprzez prawidłową likwidację, użytkownik pomaga w ograniczaniu negatywnego wpływu na środowisko i zdrowie człowieka. W celu uzyskania informacji dodatkowych, prosimy o skontaktowanie się z lokalnym urzędem.

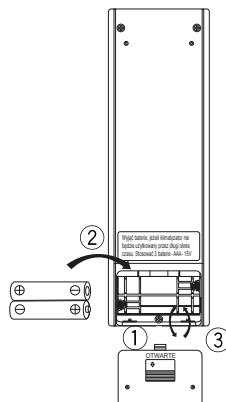

■ Informacje o bateriach

- Jeśli klimatyzator nie będzie użytkowany przez długi okres czasu, należy wyjąć baterie ze zdalnego sterownika.
- W przypadku wymiany baterii zaleca się wymianę razem obu baterii i zastąpienie ich bateriami tego samego typu.
- Baterie powinny być wymieniane jeden raz w roku. Jeśli jednak wyświetlacz zdalnego sterownika zaczął ściemniać się lub wystąpiło zauważalne pogorszenie sprawności działania, należy zastąpić obie baterie nowymi bateriami AAA:LR03.
- Dołączane baterie są przeznaczone do początkowego użytkowania klimatyzatora. Okres przydatności do użytkowania tych baterii zależy od daty produkcji klimatyzatora.

Przygotowanie przed rozpoczęciem użytkowania

■ Obsługa zdalnego sterownika

- Wycelować zdalny sterownik w stronę odbiornika na jednostce wewnętrznej.
- Upewnić się, czy pomiędzy jednostką wewnętrzną i zdalnym sterownikiem nie ma żadnych przeszkód, np. kotary, ponieważ transmisja sygnału byłaby nieskuteczna.
- Maksymalna odległość dla skutecznej komunikacji wynosi około 7 m.

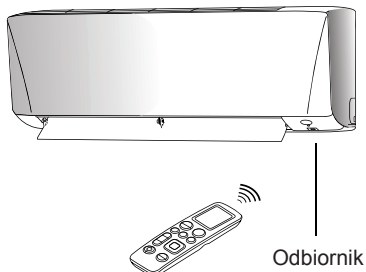

■ Mocowanie obsady zdalnego sterownika na ścianie

1. Wybrać miejsce, gdzie sygnał będzie w stanie dotrzeć do jednostki.
2. Zamocować obsadę na ścianie, słupie lub temu podobnym obiekcie za pomocą wkrętów dostarczonych razem z obsadą.
3. Umieścić zdalny sterownik w tej obsadzie.

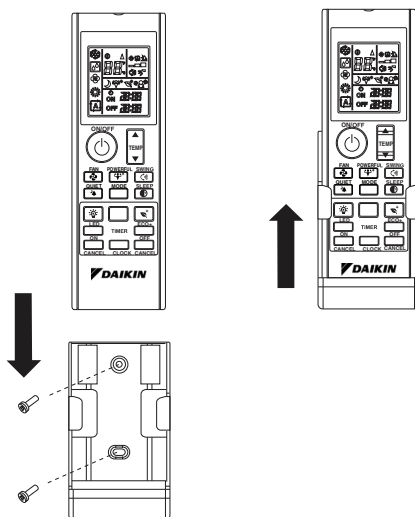

■ Informacje o zdalnym sterowniku

- Nie upuszczać ani nie moczyć zdalnego sterownika.
- Nigdy nie wystawiać zdalnego sterownika na działanie bezpośrednich promieni słonecznych.
- Kurz na osłonie soczewki nadajnika będzie powodować obniżenie czułości.
- Na transmisję sygnałów może mieć niekorzystny wpływ obecność lampy jarzeniowej z elektronicznym zapłonikiem (np. lampa inwerterowa) w pomieszczeniu, gdzie został zainstalowany klimatyzator.

Przygotowanie przed rozpoczęciem użytkowania

■ Ustawianie zegara

1. Nacisnąć i przytrzymać przycisk **CLOCK**, aby ustawić godzinę na zegarze.

• Migocze ① **00:00**.

• Na przykład, jeśli bieżący czas to 8 godzina rano, wyświetli się ① **08:00**.

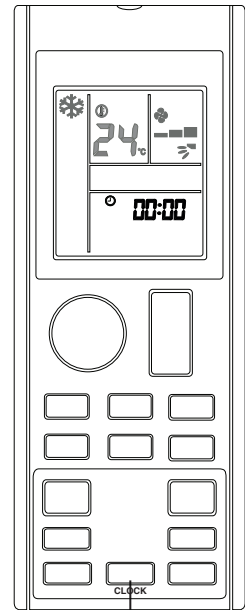

■ Uwaga

-
- Po włożeniu baterii zdalny sterownik przechodzi automatycznie do trybu ustawiania zegara. Zaleca się, aby użytkownik przeprowadził ustawienie zegara przed rozpoczęciem użytkowania.
-

Praca w trybie AUTO • COOL • DRY • FAN • HEAT

■ Rozpoczęcie pracy urządzenia

1. Nacisnąć przycisk  w celu rozpoczęcia użytkowania jednostki.

2. Nacisnąć przycisk MODE, aby wybrać żądany tryb pracy.

• Każde naciśnięcie tego przycisku zmienia dostępny tryb pracy w poniższej kolejności:

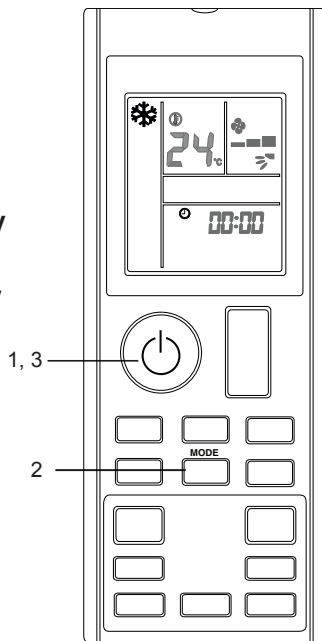
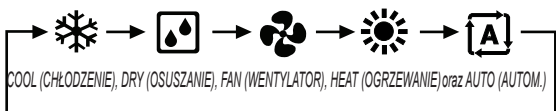

■ Zatrzymanie pracy urządzenia

3. Nacisnąć ponownie przycisk , aby zatrzymać pracę jednostki.

• Uwaga

Tryb pracy	Opis
COOL	Klimatyzator chłodzi pomieszczenie uwalniając ciepło do jednostki zewnętrznej.
DRY	Klimatyzator pracuje z zadaniem sterowania wilgotnością w pomieszczeniu, regulując prędkość wentylatora jednostki wewnętrznej. Dlatego w trybie DRY nie jest dostępna ręczna regulacja prędkości wentylatora.
FAN	Jednostka wewnętrzna klimatyzatora uruchomi tylko wentylator.
HEAT	Klimatyzator nagrzewa pomieszczenie do wartości nastawy temperatury.
AUTO	Klimatyzator schładza lub nagrzewa pomieszczenie do wartości nastawy temperatury. W razie potrzeby następuje automatyczne przełączanie pomiędzy trybem chłodzenia i ogrzewania.

■ Uwagi dotyczące warunków pracy

- Klimatyzator zawsze zużywa niewielką ilość energii elektrycznej, nawet w trybie gotowości.
- Należy zadbać o wyłączenie zasilania energią/przestawienie wyłącznika do położenia wyłączenia, kiedy planuje się nie używać klimatyzatora przez długi okres czasu.

■ Zmiana ustawienia temperatury

4. Naciśnąć przycisk .

- Wartość temperatury na wyświetlaczu LCD będzie zmieniać się po każdym naciśnięciu przycisku ▲ lub ▼.

Tryb pracy	COOL	HEAT	AUTO	DRY oraz FAN
Zakres nastawy temperatury	18°C - 32°C	10°C - 30°C	18°C - 30°C	Nie dotyczy

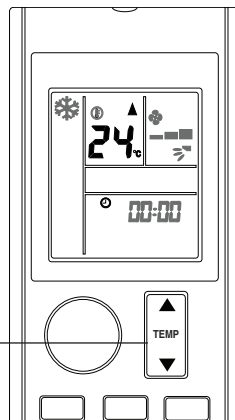

- Naciśnąć równocześnie przyciski ▲ oraz ▼, aby zmienić jednostki wyświetlania temperatury na stopnie Celsjusza (°C) lub Fahrenheita (°F).

- Na przykład, ① 24°C ➡ ② 76°F

■ Porady dotyczące oszczędzania energii

- Utrzymywać nastawę temperatury na umiarkowanym poziomie (aby nie chłodzić pomieszczenia nadmiernie).
 - Czyścić filtry powietrza, aby zapobiegać zatykaniu się, co mogłoby przyczynić się do nieefektywnej pracy i marnowania energii.
- ** W przypadku zwykłych użytkowników zaleca się czyszczenie filtra co 2 tygodnie.

■ Zmiana ustawienia prędkości wentylatora

5. Naciśnąć przycisk .

- Każde naciśnięcie tego przycisku zmienia tryb prędkości wentylatora w poniższej kolejności.
- W trybie **COOL** oraz **HEAT**:

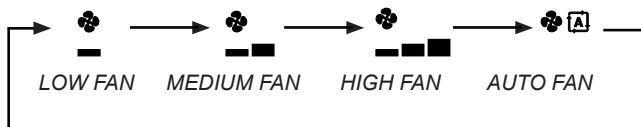

- W trybie **FAN**:



- Ustawienie prędkości wentylatora nie jest dostępne w trybie **DRY**.

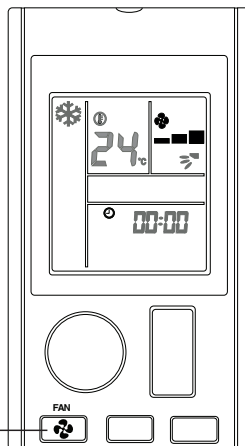

■ Uwagi dotyczące ustawienia prędkości wentylatora

- Kiedy ustawieniem prędkości wentylatora jest AUTO, natężenie przepływu powietrza jest dostosowywane automatycznie w zależności od temperatury w pomieszczeniu oraz od wybranej przez użytkownika nastawy temperatury.
- Efekt chłodzenia i ogrzewania będzie uzyskiwany przy niższym natężeniu przepływu powietrza.

Dostosowanie kierunku przepływu powietrza

■ Zmiana kierunku strumienia powietrza w górę-w dół (regulacja kierunku UP-DOWN)

1. Nacisnąć przycisk .

- Aby rozprowadzić powietrze w określonym kierunku, należy nacisnąć przycisk  i odczekać do chwili przesunięcia żaluzji w żądanym kierunku, następnie ponownie nacisnąć ten przycisk.

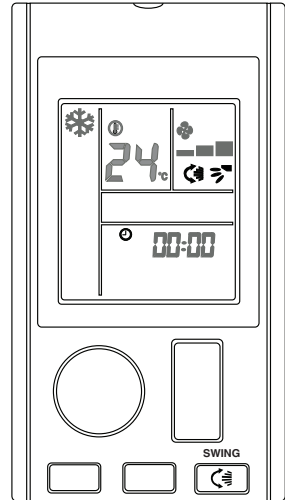

Funkcja ECO+

■ Uruchomienie funkcji ECO+

1. Nacisnąć przycisk .

• Na ekranie LCD wyświetli się .

■ Anulowanie funkcji ECO+

2. Nacisnąć przycisk .

•  zniknie z ekranu LCD. Zostaną przywrócone poprzednie ustawienia sprzed włączenia funkcji ECO+.

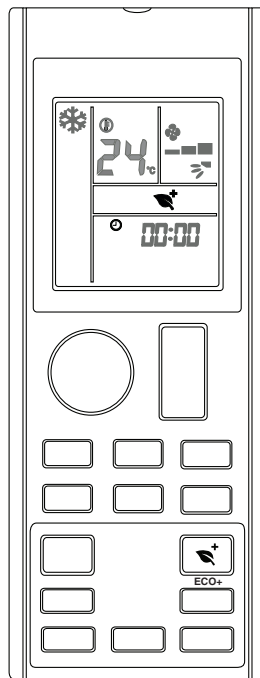

■ Uwagi dotyczące pracy z funkcją ECO+

- Ten tryb pracy zapewnia dostosowanie warunków pracy do poziomu oszczędności energii poprzez ograniczenie maksymalnego zużycia energii przez jednostkę klimatyzatora.
- Funkcja ECO+ zostaje zatrzymana w razie wybrania funkcji SLEEP.
- Funkcja ECO+ jest dostępna tylko w trybach pracy COOL oraz HEAT.

Funkcja SLEEP

■ Uruchomienie funkcji SLEEP

1. Naciśnąć przycisk .

- Na ekranie LCD wyświetli się .
- Nastąpi ściemnienie lampek wskaźnikowych LED.

■ Anulowanie funkcji SLEEP

2. Naciśnąć przycisk .

-  zniknie z ekranu LCD. Zostaną przywrócone poprzednie ustawienia sprzed włączenia funkcji SLEEP.

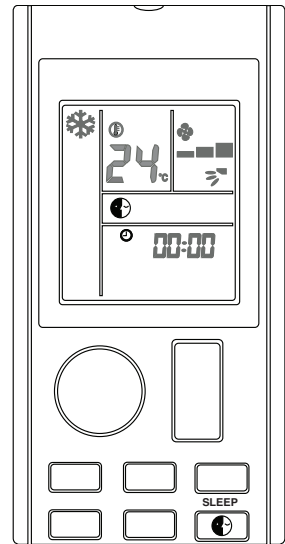

Włączenie funkcji SLEEP

■ Uwagi dotyczące pracy z funkcją SLEEP

- Funkcja ta automatycznie dostosowuje nastawę temperatury klimatyzatora, aby zapewnić komfortowe środowisko do spania.

Nastawa temperatury

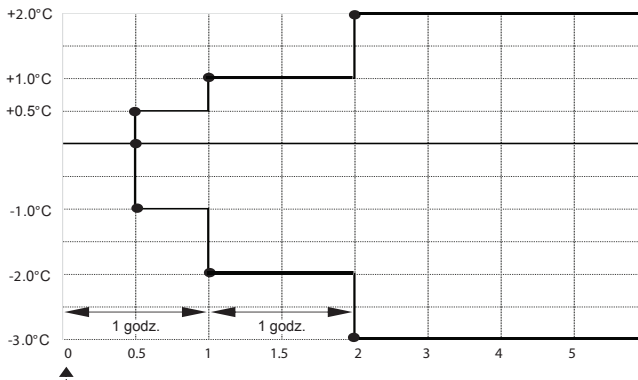

Włączenie funkcji SLEEP

- Funkcja SLEEP jest dostępna tylko w trybie COOL, HEAT i AUTO.
- Funkcja SLEEP zostaje zatrzymana w razie wybrania funkcji ECO+.

Funkcja POWERFUL

■ Uruchomienie funkcji POWERFUL

1. Nacisnąć przycisk .

-  zostanie wyświetlony na ekranie LCD.
- Praca z pełną mocą funkcji POWERFUL kończy się po upływie 20 minut. Zostaną przywrócone poprzednie ustawienia sprzed włączenia funkcji POWERFUL.

■ Anulowanie funkcji POWERFUL

2. Nacisnąć przycisk .

-  zniknie z ekranu LCD. Zostaną przywrócone poprzednie ustawienia sprzed włączenia funkcji POWERFUL.

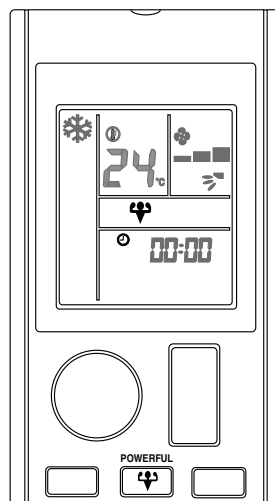

■ Uwagi dotyczące pracy z funkcją POWERFUL

- Ta funkcja nie może działać razem z funkcją QUIET.
- W warunkach, kiedy zostanie uruchomiona funkcja POWERFUL, nastąpi tymczasowe zastąpienie działania innych funkcji na 20 minut.
- Działanie funkcji POWERFUL zostanie zatrzymane w razie dokonania regulacji prędkości wentylatora. Priorytet przejdzie na ostatnio naciśnięty przycisk.
- Podczas pracy z funkcją POWERFUL głośność pracy jednostki wewnętrznej jest większa.
- Uruchomienie funkcji POWERFUL nie spowoduje zwiększenia wydajności klimatyzatora, jeżeli pracował on już ze swą maksymalną wydajnością.
- Funkcja POWERFUL jest dostępna tylko w trybach pracy COOL oraz HEAT.

Funkcja cichej pracy QUIET

■ Uruchomienie funkcji QUIET

1. Nacisnąć przycisk .

-  zostanie wyświetlony na ekranie LCD.

■ Anulowanie funkcji QUIET

2. Nacisnąć przycisk .

-  zniknie z ekranu LCD. Zostaną przywrócone poprzednie ustawienia sprzed włączenia funkcji QUIET.

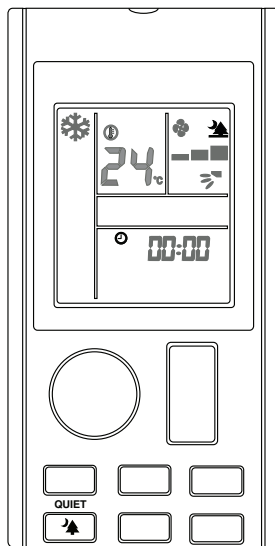

■ Uwagi dotyczące pracy z funkcją QUIET

- Podczas pracy z funkcją QUIET głośność pracy jednostki wewnętrznej jest mniejsza.
- Efekt chłodzenia i ogrzewania będzie słabszy z funkcją QUIET.
- Działanie funkcji QUIET zostanie zatrzymane w razie dokonania regulacji prędkości wentylatora lub uaktywnienia funkcji POWERFUL.
- Priorytet przejdzie na ostatnio naciśnięty przycisk.
- Funkcja QUIET jest dostępna tylko w trybach pracy COOL oraz HEAT.

Działanie wskaźników diodowych LED

■ Zmiana lub wyłączenie wyświetlania wskaźników na jednostce wewnętrznej

1. Naciśnąć przycisk .

- Naciśnięcie i przytrzymanie tego przycisku zmienia wyświetlanie wskaźników na jednostce wewnętrznej.
- Na przykład:



Lampki wskaźnikowe

WŁĄCZONE (ON)

Lampki wskaźnikowe

WYŁĄCZONE (OFF)

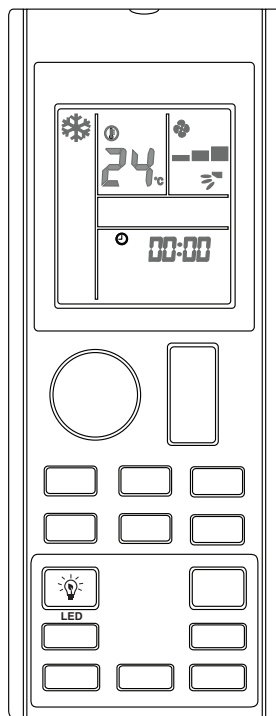

LED INDICATION LIGHTS

■ Uwagi dotyczące wyświetlania wskaźników na jednostce wewnętrznej

Wyświetlanie wskaźników statusu trybu pracy:

- Tryb COOL: Jasny niebieski
- Tryb HEAT: Czerwony
- Tryb FAN: Żółty

Funkcje zegara programowanego TIMER

■ Użycie funkcji OFF TIMER

- Upewnić się, że zegar został ustawiony na bieżącą godzinę (zapoznać się z metodą ustawiania zegara w punkcie przedstawiającym przygotowanie przed rozpoczęciem użytkowania).

1. Nacisnąć przycisk .

- OFF  zostanie wyświetlony na ekranie LCD.

2. Nacisnąć przycisk  w celu wprowadzenia ustawienia programowanego zegara wyłączenia jednostki.

- Ustawić żądany czas wyłączenia, naciskając w sposób ciągły przycisk OFF TIMER.

■ Anulowanie funkcji OFF TIMER

3. Nacisnąć przycisk  w celu anulowania funkcji OFF TIMER.

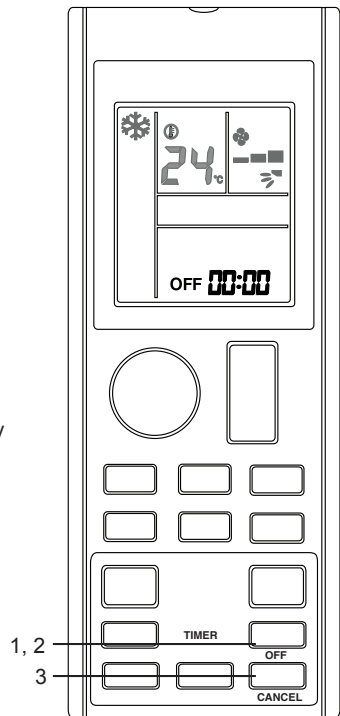

■ Użycie funkcji ON TIMER

- Upewnić się, że zegar został ustawiony na bieżącą godzinę (zapoznać się z metodą ustawiania zegara w punkcie przedstawiającym przygotowanie przed rozpoczęciem użytkowania).

1. Nacisnąć przycisk .

- ON  zostanie wyświetlony na ekranie LCD.

2. Nacisnąć przycisk  w celu wprowadzenia ustawienia programowanego zegara włączenia jednostki.

- Ustawić żądany czas włączenia naciskając w sposób ciągły przycisk **ON TIMER**. Jeżeli Programowany zegar zostanie ustawiony na godzinę 7:30, klimatyzator włączy się dokładnie o godzinie 7:30.

1, 2
3

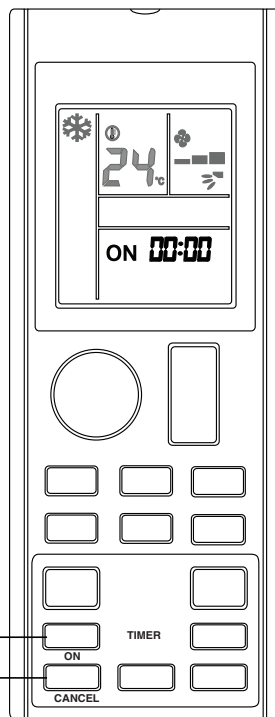

■ Anulowanie funkcji ON TIMER

3. Nacisnąć przycisk  w celu anulowania funkcji ON TIMER.

■ Uwagi o ustawieniach zegara programowanego TIMER

- Ustawienie ON TIMER współużytkuje ten sam segment wyświetlacza LCD z ustawieniem CLOCK.
- Wyświetlacz LCD będzie wyświetlać ustawienie TIMER tylko po wprowadzeniu ustawienia ON TIMER i/lub OFF TIMER.
- Ustawianie funkcji TIMER zostanie automatycznie zakończone, jeśli żaden przycisk nie zostanie naciśnięty po migotaniu przez 3 sekundy.

Diagnostyka usterek

■ Przeprowadzanie diagnostyki kodu błędu

1. Naciśnąć i przytrzymać przez 5 sekund przycisk

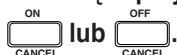

- Migocze

2. Naciśnąć przycisk lub w celu sprawdzenia kodu błędu.

- Naciskać powtarzalnie ten przycisk aż do usłyszenia długiego „dźwięku beep” potwierdzenia z jednostki wewnętrznej.

■ Zakończenie diagnostyki kodu błędu

3. Naciśnąć i przytrzymać przez 5 sekund przycisk

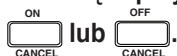

- Wyświetlanie kodów zostanie anulowane samoczynnie, jeżeli żaden przycisk nie zostanie naciśnięty w ciągu 1 minuty.

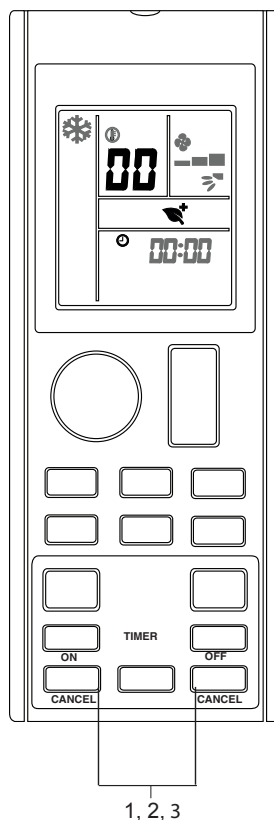

■ Uwaga

- Krótki „sygnał dźwiękowy” oraz dwa kolejne „sygnały dźwiękowe” potwierdzenia od jednostki wewnętrznej wskazują nieodpowiedni kod błędu.
- Użytkownik nie powinien przystępować do naprawy lub modyfikacji klimatyzatora, ponieważ każda niewłaściwie wykonywana praca może skutkować porażeniem elektrycznym lub pożarem.
- Zasięgnąć porady personelu serwisowego w przypadku stwierdzenia usterki klimatyzatora.

■ Definicje kodów błędów

Kod błędu	Znaczenie
00	Normalny
A1	Błąd płytki obwodów drukowanych jednostki wewnętrznej
A3	Nieprawidłowe działanie pompy spustowej
A5	Środek zapobiegający zamrażaniu
A6	Nieprawidłowa praca silnika wentylatora jednostki wewnętrznej
AH	Nieprawidłowa praca elektrycznego oczyszczacza powietrza
C4	Zwarcie/przerwa termistora wymiennika ciepła jednostki wewnętrznej (1)
C5	Zwarcie/przerwa termistora wymiennika ciepła jednostki wewnętrznej (2)
C7	Błąd przełącznika krańcowego żaluzji
C9	Przerwa/zwarcie termistora pomieszczenia jednostki wewnętrznej
E1	Błąd płytki obwodów drukowanych jednostki zewnętrznej
E3	Zabezpieczenie przed wysokim ciśnieniem
E4	Zabezpieczenie przed niskim ciśnieniem
E5	Blokada silnika sprężarki/przeciążenie sprężarki
E6	Błąd rozruchu sprężarki
E7	Blokada silnika stałoprądowego wentylatora jednostki zewnętrznej
E8	Przetężenie wejścia zmiennoprądowego
E9	Błąd EXV
EA	Błąd zaworu 4-droznego
F3	Przegrzanie przewodu wylotowego
F6	Przegrzanie wymiennika ciepła
H0	Błąd systemu czujnika sprężarki
H3	Błąd przełącznika wysokiego ciśnienia
H6	Błąd wykrywania sygnału zwrotnego sprężarki
H7	Przeciążenie/przetężenie silnika wentylatora/nieprawidłowa praca czujnika
H8	Błąd czujnika prądu przemiennego

Kod błędu	Znaczenie
H9	Przerwa/zwarcie termistora powietrza jednostki zewnętrznej
J1	Błąd czujnika ciśnienia
J3	Przerwa/zwarcie/nieprawidłowe umieszczenie termistora przewodu wylotowego sprężarki
J5	Przerwa/zwarcie termistora przewodu ssącego
J6	Zwarcie/przerwa termistora wymiennika ciepła jednostki zewnętrznej
J7	Zwarcie/przerwa termistora wymiennika ciepła dochładzania
J8	Przerwa/zwarcie termistora przewodu cieczy
J9	Przerwa/zwarcie termistora przewodu gazu
L1	Błąd płytki drukowanej obwodów jednostki zewnętrznej z inwerterem
L3	Przeegrzanie skrzynki sterowniczej jednostki zewnętrznej
L4	Przeegrzanie rozpraszacza ciepła
L5	Błąd IPM/błąd IGBT
L8	Przetężenie sprężarki z inwerterem
L9	Zabezpieczenie przed przetężeniem sprężarki
LC	Błąd komunikacji (płytki obwodów drukowanych sterowania i inwertera jednostki zewnętrznej)
P1	Przerwanie fazy lub asymetria napięcia
P4	Zwarcie/przerwa termistora rozpraszacza ciepła
PJ	Błąd ustawień pojemności
U0	Niewystarczająca ilość gazu
U2	Napięcie prądu stałego poza zakresem
U4	Błąd komunikacji
U7	Błąd komunikacji (płytki obwodów drukowanych układu sterowania jednostki zewnętrznej i układu mocy IPM)
UA	Błąd instalacji
UF	Niedopasowanie orurowania i instalacji okablowania/nieprawidłowe okablowanie/niewystarczająca ilość gazu
UH	Środek zapobiegający zamarzaniu (inne pomieszczenia)

■ Uwaga

.....
 Po połączeniu z adapterem sieci bezprzewodowej LAN ustawienia zdalnego sterownika zyskują priorytet nad ustawieniami aplikacji WLAN.

Utrzymanie i czyszczenie

PRZESTROGA

- Przed rozpoczęciem czyszczenia należy zatrzymać pracę jednostki i przestawić wyłącznik do położenia wyłączenia.
- Nie dotykać aluminiowych żeberk jednostki wewnętrznej. Dotykание tych części może powodować obrażenia.
- Unikać bezpośredniej styczności jakichkolwiek środków do czyszczenia węzownicy z częściami z tworzywa sztucznego. Nieprzestrzeganie tego zalecenia może doprowadzić do zniekształcenia części z tworzywa sztucznego w wyniku reakcji chemicznej.

■ Skrócony przegląd informacji

Czyszczenie części

Panel czołowy

- Wytrzeć miękką wilgotną szmatką.
- Można stosować wyłącznie neutralne detergenty.

W razie zabrudzenia



Filtr powietrza

- Odkurzyć lub umyć filtr.

Co 2 tygodnie

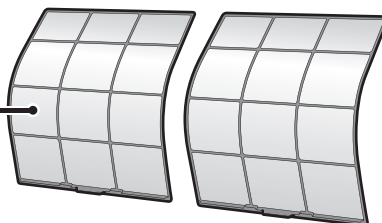
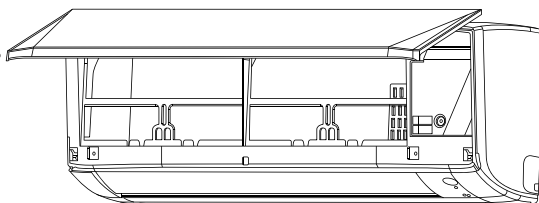

Jednostka wewnętrzna, jednostka zewnętrzna i zdalny sterownik

- Wytrzeć je miękką wilgotną szmatką.

W razie zabrudzenia

Uwaga

Nie używać następujących środków do czyszczenia:

- Ciepła woda o temperaturze wyższej niż 40°C/104°F
- Lotne płyny, takie jak benzen, benzyna i rozcieńczalnik
- Środki do polerowania
- Chropowate przedmioty, takie jak szczotka do szorowania

Filtr powietrza

1. Wyciągnąć filtry powietrza.

- Otworzyć panel czołowy.
- Pchnąć klapkę na środku każdego filtra powietrza lekko do góry i następnie pociągnąć w dół.

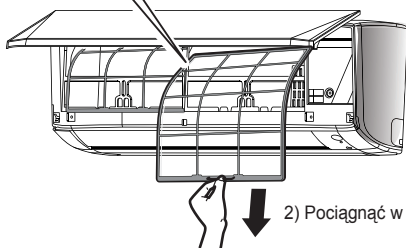
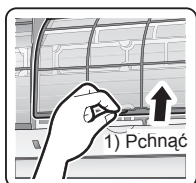

2. Umyć filtry powietrza wodą lub oczyścić je odkurzaczem.

- Zaleca się mycie filtrów powietrza co 2 tygodnie.

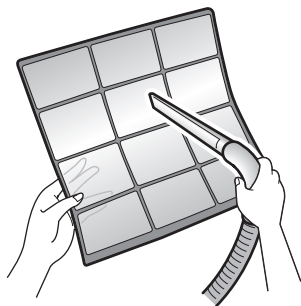

Gdy kurz nie schodzi łatwo.

- Umyć filtry powietrza z zastosowaniem neutralnego detergentu rozcieńczonego letnią wodą, a następnie wysuszyć w cieniu.
- Należy wyjąć tytanowo-apatytowy filtr eliminujący zapachy. Zapoznać się z punktem „**Tytanowo-apatytowy filtr eliminujący zapachy**” na następnej stronie.



3. Wstawić filtry z powrotem na miejsce i powoli zamknąć panel czołowy.

- Przycisnąć panel czołowy z obu stron i na środku.

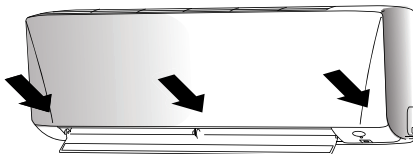

* W przypadku niektórych modeli wygląd jednostki wewnętrznej może być inny.

PRZESTROGA

- Podczas wymontowania i zamontowania filtra nie dotykać gołymi dłońmi aluminiowych zęberek.

■ Tytanowo-apatytowy filtr eliminujący zapachy

Tytanowo-apatytowy filtr eliminujący zapachy można odnowić w procesie mycia wodą co 6 miesięcy. Zalecamy wymianę takiego filtra co 3 lata.

1. Wyjąć tytanowo-apatytowy filtr eliminujący zapachy.

- Otworzyć panel czołowy i wyciągnąć filtr powietrza.
- Zdjąć tytanowo-apatytowy filtr eliminujący zapachy z tylnej części filtra powietrza.

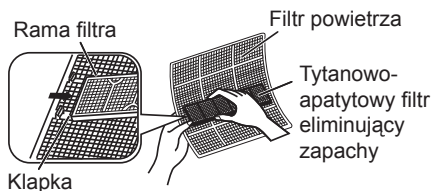
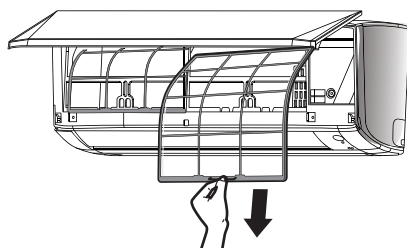

2. Oczyszczyć lub wymienić tytanowo-apatytowy filtr eliminujący zapachy.

[Konserwacja]

2-1 Odkurzyć i namoczyć filtr w letniej wodzie na około 10 do 15 minut, jeśli zanieczyszczenie jest silne.

2-2 Po umyciu strzepnąć resztki wody i wysuszyć w cieniu.

[Wymiana]

Zdjąć z tylnej części filtra powietrza tytanowo-apatytowy filtr eliminujący zapachy.

- Zutylizować stary filtr jako niepalny śmieć.



3. Wstawić filtry z powrotem na miejsce i zamknąć panel czołowy.

- Przycisnąć panel czołowy z obu stron i na środku.

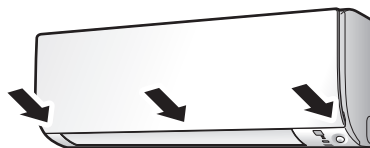

*W przypadku niektórych modeli wygląd jednostki wewnętrznej może być inny.

Otwierania panelu czołowego

1. Otworzyć panel czołowy.

- Przytrzymać panel w zagłębieniach jednostki głównej (2 wgłębienia po prawej i lewej stronie) i unieść aż do momentu zatrzymania.

2. Wyjąć panel czołowy.

- Unosząc dalej przedni panel, przesunąć go w prawo i pociągnąć do przodu. Zostanie odłączony sworzeń z lewej strony. Przesunąć prawy sworzeń w lewo i pociągnąć do przodu w celu wyjęcia panelu.

3. Zamocować panel czołowy.

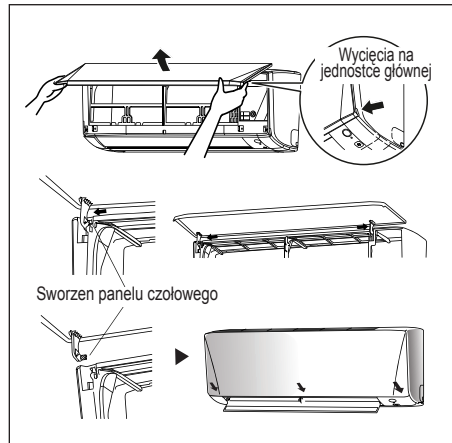

- Ustawić prawy i lewy sworzeń w jednej linii z rowkami i wcisnąć je do końca.
- Delikatnie zamknąć przedni panel. (Przycisnąć panel czołowy na obu końcach i na środku.)



PRZESTROGA

- Nie dotykać metalowych części jednostki wewnętrznej. Mogłoby to doprowadzić do obrażeń ciała.
- Zdejmując lub zakładając panel przedni, należy zabezpieczyć panel podtrzymując ręką tak, aby nie upadł.
- Do czyszczenia nie należy używać wody o temperaturze wyższej niż 40°C, benzyny, rozcieńczalnika ani lotnych olejków, środków do polerowania, szczotki do szorowania ani innych materiałów.
- Po zakończeniu czyszczenia, należy upewnić się, że panel przedni jest bezpiecznie zamocowany.

Postępowanie w przypadku, gdy urządzenie nie będzie używane przez dłuższy okres czasu

<p>Uruchomić urządzenie na 2 godziny z następującym ustawieniem.</p> <p>Tryb pracy: chłodzenie Temperatura: 30°C/86°F</p>		<p>Wyjąć wtyczkę przewodu zasilającego. Jeśli do zasilania urządzenia używany jest niezależny obwód elektryczny, należy odciąć ten obwód. Wyjąć baterie ze zdalnego sterownika.</p>	
---	---	---	--

ROZWIĄZYWANIE PROBLEMÓW

W razie pytań dotyczących części zamiennych, prosimy o kontakt z autoryzowanym dealerm. Z chwilą zauważenia jakiegokolwiek usterki w działaniu klimatyzatora, należy natychmiast wyłączyć zasilanie jednostki. Sprawdzić następujące przyczyny usterek i niektóre proste wskazówki dotyczące ich usuwania.

Usterka	Przyczyna / Działanie
1. Sprężarka nie pracuje przez 3 minuty po uruchomieniu klimatyzatora.	– Ochrona przed częstym włączaniem. Odczekać 3 do 4 minut do chwili uruchomienia sprężarki.
2. Klimatyzator nie działa.	– Awaria zasilania lub potrzeba wymiany bezpiecznika. – Wtyczka zasilania jest odłączona. – Możliwe, że programowany zegar opóźnienia został ustawiony w nieprawidłowy sposób. – Jeżeli usterka nadal utrzymuje się po przeprowadzeniu tych czynności, prosimy o kontakt z instalatorem urządzenia.
3. Zbyt mały przepływ powietrza.	– Filtr powietrza jest zanieczyszczony. – Drzwi lub okna są otwarte. – Zatkanie wlotu i wylotu powietrza. – Regulowana temperatura nie jest wystarczająco wysoka.
4. Powietrze na wylocie ma nieprzyjemny zapach.	– Przyczyną pojawienia się zapachów mogą być papierosy, cząstki dymu, perfumy itd., które mogły przywrzeć do węzownicy.
5. Skraplanie na przedniej kracie powietrza jednostki wewnętrznej.	– Skraplanie jest spowodowane zawilgoceniem powietrza, które pojawia się po długim okresie użytkowania urządzenia. – Nastawa temperatury jest za niska, należy zwiększyć ustawienie i używać urządzenia przy wyższej prędkości wentylatora.
6. Woda wypływa z klimatyzatora.	– Wyłączyć urządzenie i wezwać dealera.

Jeżeli usterka utrzymuje się, wezwać dealera / serwisanta.

- In the event that there is any conflict in the interpretation of this manual and any translation of the same in any language, the English version of this manual shall prevail.
- The manufacturer reserves the right to revise any of the specification and design contain herein at any time without prior notification.
- All images are for illustration purposes only.
- Nel caso in cui vi sia qualche conflitto nell'interpretazione di questo manuale e in qualsiasi traduzione dello stesso in qualsiasi lingua, prevarrà la versione inglese di questo manuale.
- Il produttore si riserva il diritto di rivedere le specifiche e il design contenuti nel presente documento in qualsiasi momento e senza preavviso.
- Tutte le immagini sono solo a scopo illustrativo.
- Sollten Probleme mit der Verständlichkeit dieses Handbuchs und jeglicher Übersetzung desselben in einer beliebigen Sprache auftreten, gelten die Inhalte der englischen Version dieses Handbuchs als maßgeblich.
- Der Hersteller behält sich das Recht vor, die hierin enthaltenen Spezifikationen und Konstruktionen jederzeit ohne vorherige Ankündigung zu überarbeiten.
- Sämtliche Bilder dienen ausschließlich Veranschaulichungszwecken.
- En el caso de que exista algún conflicto en la interpretación de este manual y cualquier traducción del mismo en cualquier idioma, prevalecerá la versión en inglés de este manual.
- El fabricante se reserva el derecho de revisar cualquiera de las especificaciones y el diseño contenidos en este documento en cualquier momento sin notificación previa.
- Todas las imágenes son solo para fines ilustrativos.
- Dans l'éventualité d'un conflit d'interprétation de ce manuel et de la traduction de celui-ci dans n'importe quelle langue, la version anglaise de ce manuel prévaudra.
- Le fabricant se réserve le droit de mettre à jour les spécifications et les conceptions contenues dans le manuel, à tout moment et sans avis préalable.
- Toutes les images sont fournies à titre d'illustration uniquement.
- Bu kılavuzun yorumlanmasında herhangi bir anlaşmazlık olursa veya herhangi bir dildeki çevirisinde bir anlaşmazlık olursa, kılavuzun İngilizce versiyonu geçerli olacaktır.
- Üretici teknik özelliklerden veya tasarımdan herhangi birini istediği zaman önceden bildirmeden değiştirme hakkını saklı tutar.
- Tüm resimler yalnızca gösterim amaçlıdır.
- В случае противоречий между настоящим руководством и его переводом на любой язык версия на английском языке является приоритетной.
- Производитель оставляет за собой право изменять любые спецификации и конструктивные особенности устройства в любое время без предупреждения.
- Все изображения приведены исключительно для иллюстрации.
- Σε περίπτωση που υπάρχει διένεξη στην ερμηνεία του παρόντος εγχειριδίου και οποιαδήποτε μετάφραση του σε οποιαδήποτε γλώσσα, θα υπερισχύει η αγγλική έκδοση αυτού του εγχειριδίου.
- Ο κατασκευαστής διατηρεί το δικαίωμα να αναθεωρήσει οποιαδήποτε από τις προδιαγραφές και το σχεδιασμό του παρόντος προϊόντος ανά πάσα στιγμή χωρίς προηγούμενη ειδοποίηση.
- Όλες οι εικόνες προορίζονται μόνο για λόγους απεικόνισης.
- In het geval dat er een conflict ontstaat door de interpretatie van deze handleiding en een vertaling van dezelfde handleiding in een andere taal, is de Engelse versie van deze handleiding leidend.
- De fabrikant behoudt het recht om een specificatie en design van deze handleiding te herzien zonder kennisgeving vooraf.
- Alle afbeeldingen zijn enkel ter illustratie.
- Caso existam quaisquer discrepâncias na interpretação deste manual e de qualquer tradução do mesmo em qualquer idioma, prevalece a versão deste manual em inglês.
- O fabricante reserva-se o direito de rever quaisquer especificações e designs contidos neste documento a qualquer momento e sem aviso prévio.
- Todas as imagens servem apenas para efeitos de ilustração.
- W przypadku wystąpienia jakiegokolwiek konfliktu w interpretacji niniejszej instrukcji lub jej tłumaczenia na inne języki, wersja angielska niniejszej instrukcji będzie rozstrzygająca.
- Producent zastrzega sobie prawo do wprowadzania zmian w specyfikacjach i projekcie urządzeń przedstawionych w tej instrukcji w dowolnym momencie, bez wcześniejszego powiadomienia.
- Powyższe przedstawione rysunki systemu służą tylko celom ilustracyjnym.

DAIKIN EUROPE N.V.

Zandvoordestraat 300, B-8400 Oostende,
Belgium

DAIKIN MIDDLE EAST AND AFRICA FZE

P.O.Box 18674, Jebel Ali Free Zone, Dubai-UAE
Email: info@daikinmea.com
Web: www.daikinmea.com

Importer for Turkey

DAIKIN ISITMA ve SOĞUTMA SISTEMLERİ SAN TİC A.Ş.

Allianz Plaza-Kucukbakkalkoy Mah.Kayısdagi Cad.No:1 34750
Atasehir-İSTANBUL / TURKIYE

DAIKIN INDUSTRIES, LTD.

Head office:
Umeda Center Bldg., 2-4-12, Nakazaki-Nishi, Kita-ku,
Osaka, 530-8323 Japan

Tokyo office:
JR Shinagawa East Bldg., 2-18-1, Konan, Minato-ku, Tokyo,
108-0075 Japan
<http://www.daikin.com/global/>

DAIKIN MALAYSIA SDN. BHD.

Lot 60334, Persiaran Bukit Rahman Putra 3,
Taman Perindustrian Bukit Rahman Putra,
47000 Sungai Buloh, Selangor Darul Ehsan, Malaysia.